

## ПРЕДИСЛОВИЕ

Уважаемый покупатель! Поздравляем вас с выбором одного из автомобилей серии **Changan CS35 (SC7164A, SC7164A5, SC7164B, SC7164AB5, SC7164BB5, SC7164AA5, SC7164B5, SC7154A4 and SC7154A5)**.

Мы специально составили для вас это Руководство, которое поможет вам в эксплуатации и обслуживании автомобилей серии **Changan CS35**.

Перед эксплуатацией внимательно прочтите это Руководство. Содержащаяся в нем информация поможет Вам правильно и безопасно эксплуатировать CS35 и обеспечит удовольствие от процесса вождения. С целью ознакомления с важными инструкциями в этом Руководстве пользователя для автомобилей серии CS35 для начала внимательно прочтите следующие несколько страниц.

Changan Automobile CO., LTD  
Сентябрь 2014 г.

©Chongqing Changan Automobile CO., LTD

Все права защищены правообладателем. Без получения письменного разрешения компании Changan (Чанъань) никто не имеет права перепечатывать, копировать или распространять фрагменты данного руководства.

## Как пользоваться данным Руководством

Мы приложили максимальные усилия для того, чтобы Вы получали огромное удовольствие во время вождения. В этом поможет данное Руководство. Поэтому мы предполагаем, что Вы прочтете все части Руководства, обращая особое внимание на разделы, отмеченные надписями «Опасность», «Предупреждение» и «Примечание», предназначенные для обеспечения безопасности вождения.

Слова с вводными картинками помогут вам лучше изучить автомобиль. После прочтения данного Руководства Вы узнаете о характеристиках автомобиля, важных особенностях, касающихся безопасности, а также о методах вождения в различных ситуациях на дороге.

## Важные инструкции в данном Руководстве

В процессе чтения данного Руководства обратите особое внимание на пометки «Опасность», «Предупреждение» и «Примечание».

### ОПАСНОСТЬ

Если проигнорировать содержимое блока «Опасность» в данном Руководстве, это может привести к несчастным случаям. Для снижения вероятности получения травм водителем и пассажирами в данном Руководстве мы указываем, какие действия необходимо выполнять, а какие запрещены.

### ПРЕДУПРЕЖДЕНИЕ

Если проигнорировать содержимое блока «Предупреждение» в данном Руководстве, это может привести к повреждению автомобиля и его оборудования. Для снижения вероятности повреждения в данном Руководстве мы указываем, какие действия необходимо выполнять, а какие запрещены.

### ПРИМЕЧАНИЕ

Здесь приводятся инструкции, которым нужно следовать при эксплуатации и техническом обслуживании.

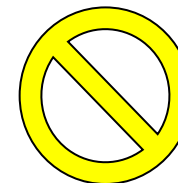

Предупреждающая метка на верхнем рисунке означает: «Запрещается...», «Запрещено поступать подобным образом» или «Такое состояние запрещается».

**Важные инструкции**

Пометка «\*» в данном Руководстве означает, что модели автомобилей серии Changan CS35 не оборудованы такими устройствами. Обратитесь к фактической конфигурации Вашего автомобиля.

Все вводные части и рисунки в данном Руководстве подготовлены в соответствии с новейшей моделью автомобиля. Учитывая, что изделие постоянно улучшается, мы имеем право обновлять содержание, не информируя об этом клиентов, а компания Changan (Чанъань) не будет нести за это никакой ответственности. Если появятся какие-либо важные модификации, мы опубликуем новое Руководство с учетом этих модификаций. Не сравнивайте Руководство пользователя других изданий с содержанием руководства по Вашему автомобилю и не пытайтесь получить компенсацию за несоответствия. Если у Вас есть какие-либо замечания по Руководству пользователя и по Вашему автомобилю, проконсультируйтесь с авторизованными дилерами компании Changan (Чанъань) в Вашей стране.

Руководство пользователя является важной составной частью автомобиля. Если Вы решите продать автомобиль, передайте покупателю это Руководство, потому что новый владелец тоже должен с ним ознакомиться.

Права на толкование и авторские права принадлежат компании Changan (Чанъань). Без получения формального разрешения от компании

Changan (Чанъань) никакая часть этого Руководства не может быть скопирована, сохранена в виде файлов, включая обстоятельства, когда некоторое содержание переносится в другой текст.

**Важное введение в серию CS35**

Если у Вас возникнут трудности или замечания в связи с использованием данного Руководства, пожалуйста, свяжитесь с авторизованным дилером компании Changan (Чанъань).

**Принадлежности, запасные части и переоборудование**

Не рекомендуется переоборудовать автомобиль, так как это может сказаться на безопасности, эксплуатации, технических характеристиках и сроке службы автомобиля и даже может нарушать законы и нормативы. Кроме того, повреждение или ухудшение технических характеристик переоборудованного автомобиля не соответствует обязательствам «Гарантия качества».

В случае необходимости замены какой-либо детали используйте только оригинальные детали, поставляемые компанией Changan Automobile Co., Ltd. Не рекомендуется устанавливать на автомобиль детали сторонних производителей, которые не поставляются компанией Changan (Чанъань) В противном случае у вас не будет возможности воспользоваться политикой гарантийного обслуживания компании.

## Оглавление

Электрический выключатель блокировки дверей	<b>Ошибка!</b>	<b>Закладка</b>	<b>не</b>
<b>определена.</b>			
Тепловая защита мотора управления блокировкой.....	9		
Функция разблокировки при столкновении .....	9		
Функция автоматической блокировки дверей (в зависимости от скорости) ..	9		
Автоматическая разблокировка после парковки* .....	9		
Блокировка задних дверей для безопасности детей .....	9		
Открытие и закрытие окон .....	10		
Выключатель блокировки окон пассажиров .....	10		
Многофункциональный переключатель управления стеклоподъемником ..	10		
Ручное опускание/подъем стекла .....	10		
Управление люком в крыше автомобиля ✘ .....	10		
Смещение панели люка в крыше автомобиля .....	11		
Откидывание вверх панели люка в крыше автомобиля .....	12		
Функция сигнала против защемления .....	12		
Противосолнечный козырек ниже сдвижной панели люка .....	12		
Инициализация работы панели люка в крыше автомобиля .....	12		
Разблокировка задней двери багажника .....	13		
Закрытие задней двери багажника .....	13		
Аварийная разблокировка задней двери багажника .....	13		
Замечания по хранению багажа .....	13		
Открытие капота двигателя .....	14		
Закрытие капота двигателя .....	14		

Открытие и закрытие крышки горловины топливного бака .....	14
Сиденья 16	
Передние сиденья.....	16
Сиденье водителя .....	16
Сиденье переднего пассажира .....	16
Переднее сиденье с боковой подушкой безопасности ✘ .....	16
Замечания по регулировке сидений.....	17
Регулировка сиденья водителя.....	17
Регулировка сиденья переднего пассажира .....	17
Подушка безопасности водителя .....	39
Подушка безопасности пассажира .....	39
Боковые подушки безопасности с обеих сторон передних сидений ✘ .....	39
Регулировка положения рулевой колонки.....	40
Звуковой сигнал (клаксон).....	40
Противоослепляющее внутрисалонное зеркало заднего вида.....	41
Внешние зеркала с электроприводом регулировки.....	41
Регулировка внешних зеркал с электроприводом .....	41
Подогрев внешних зеркал с электроприводом .....	42
Внутреннее пространство для хранения .....	95
Прикуриватель и розетка .....	96
Переносная пепельница.....	96
Ручка безопасности.....	96
Крючок для одежды .....	97
Солнцезащитный щиток (аксессуарное зеркало).....	97
Педадь.....	98





# Глава 1

## ПЕРЕД ЭКСПЛУАТАЦИЕЙ

## Расположение элементов управления и основных переключателей

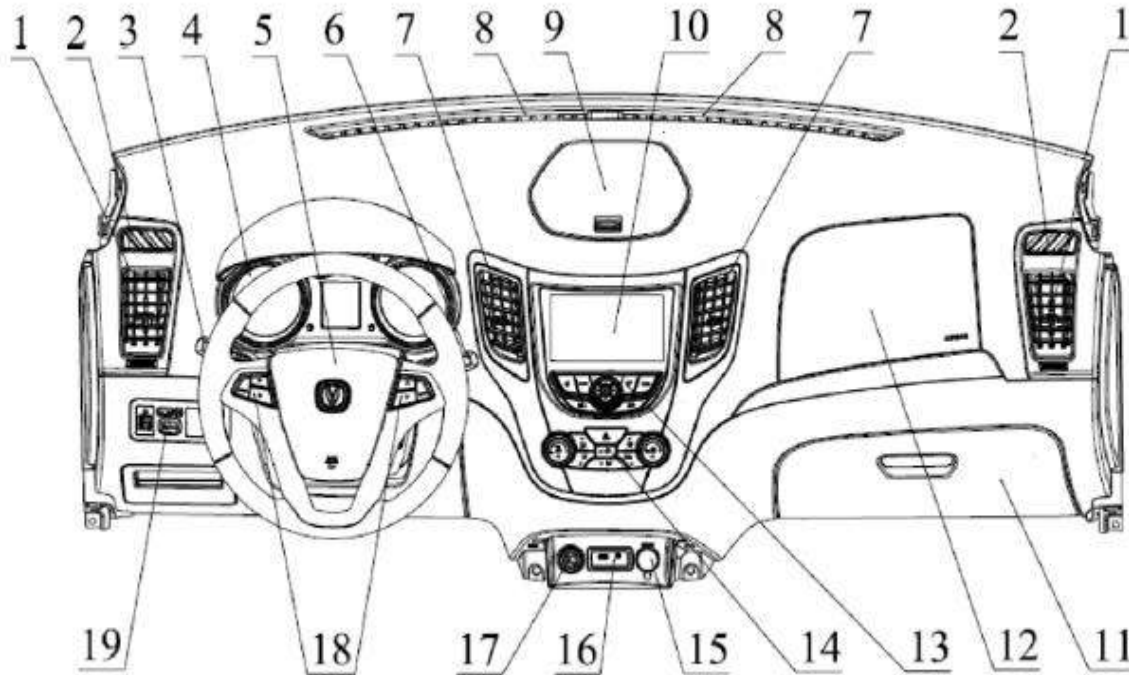

- 1) Боковой воздуховод
- 2) Воздуховоды передних боковых стекол
- 3) Комбинированный переключатель световой сигнализации
- 4) Панель приборов
- 5) Подушка безопасности водителя
- 6) Комбинированный переключатель стеклоочистителя и стеклоомывателя
- 7) Центральный воздуховод
- 8) Воздуховод лобового стекла
- 9) Центральный ящик для принадлежностей
- 10) ЖК-дисплей
- 11) Перчаточный ящик
- 12) Подушка безопасности переднего пассажира
- 13) Органы управления CD-проигрывателем
- 14) Блок управления вентиляцией салона (включая аварийную сигнализацию)
- 15) Автономный источник питания 12V
- 16) Внешний интерфейс звуковых устройств (USB)
- 17) Прикуриватель
- 18) Многофункциональные кнопки мультимедиа
- 19) Блок управляющих переключателей



## Краткое введение

### Технические параметры топлива

Необходимо использовать высококачественный неэтилированный бензин с октановым числом 92 или выше указанного стандарта.

Только использование неэтилированного топлива в Вашем новом автомобиле позволит обеспечить наилучшую производительность и свести к минимуму выброс выхлопных газов и накопление углерода на свечах зажигания.

#### ПРЕДУПРЕЖДЕНИЕ

Если используется не отвечающий требованиям бензин, электронная система впрыска топлива в двигатель может быть серьезно повреждена, а катализатор в трехстороннем каталитическом конвертере окажется забитым или поврежденным из-за перегрева, в результате чего утратится эффект очистки выхлопного газа.

### Заводская табличка, VIN-номер и серийный номер двигателя

#### Заводская табличка

Заводская табличка расположена в нижней части правой средней стойки.

#### VIN-номер

Идентификационный номер автомобиля (VIN) расположен в следующих местах:

- 1) Левая нижняя часть переднего ветрового стекла, рядом с левой передней стойкой;
- 2) Поперечная балка пола под передним пассажирским сиденьем;
- 3) Левая верхняя часть рамы задней двери.

На заводской табличке указан серийный номер двигателя

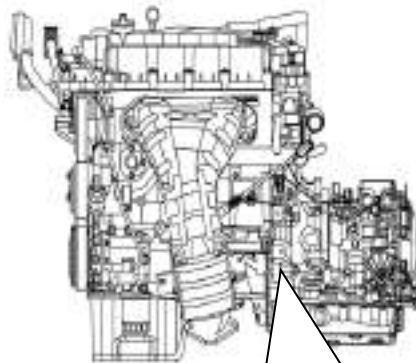

Положение выбитого серийного номера двигателя

Серийный номер двигателя находится на корпусе картера двигателя. Номер имеет вид: JL478QEE☆\*\*\*\*\*☆.

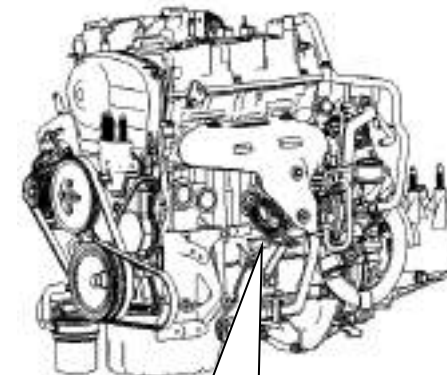

Положение выбитого номера двигателя

Номер модели 4G15T выбивается на блоке цилиндров двигателя в месте, указанном на рисунке выше. Номер имеет вид: 4G15T☆\*\*\*\*\*☆.

**Инструкции на период обкатки**

Для гарантированно экономичной эксплуатации автомобиля и длительного срока его службы необходимо следовать советам на период обкатки (первые 1600 км).

◆ После запуска двигателя не допускайте его работы на высоких оборотах. Необходимо сначала постепенно прогреть двигатель на малых оборотах.

◆ Следите за тем, чтобы автомобиль не двигался длительное время на постоянной скорости. Постоянное изменение скорости автомобиля способствует хорошей приработке движущихся элементов.

◆ Старайтесь избегать резкого торможения, если это не связано с крайней необходимостью, особенно в течение первых 300 км пробега.

◆ Не двигайтесь с высокой скоростью при низкой передаче или на низкой скорости при высокой передаче (на автомобилях с механической коробкой передач).

◆ В течение первых 1000 км не используйте автомобиль в качестве буксира.

В приводимой ниже таблице даются максимальные рекомендованные скорости автомобиля с механической пятиступенчатой коробкой передач (5MT) на период обкатки.

Для автомобиля с автоматической коробкой

Пробег		1600 км
<b>Скорость авто, км/час</b>	1-я передача	20
	2-я передача	30
	3-я передача	50
	4-я передача	70
	5-я передача	90

передач (4AT) при движении вперед:

- ◆ используйте положение D селектора управления,
- ◆ старайтесь не превышать скорость 100 км/час.

## Автомобильные ключи

Основной  
ключ

Дополнительный  
ключ

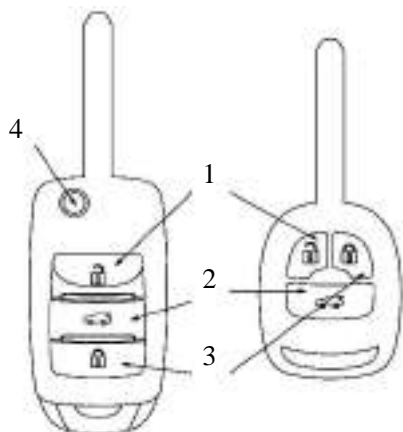

- 1 – кнопка снятия блокировки дверей  
2 – кнопка открытия багажника  
3 – кнопка блокировки дверей  
4 – кнопка закрытия (складывания) ключа

**Основной ключ** – складывающийся (убирающийся) ключ со встроенным контроллером дистанционного управления.

Нажмите кнопку складывания ключа (4) для открытия / складывания ключа.

**Дополнительный ключ** – цельный (не складывающийся) ключ со встроенным контроллером дистанционного управления.

Рекомендуется хранить один из ключей в безопасном месте.

### ПРЕДУПРЕЖДЕНИЕ

Перед запираем двери не оставляйте ключ внутри салона.  
Во время движения запрещается вытаскивать ключ из замка зажигания.

### Номер ключа

Номер ключа записан на номерной бирке, прилагаемой к связке ключей. Снимите бирку и храните ее в безопасном месте.

При потере ключей возможна их замена через авторизованного дилера компании Changan (Чанъань).

### Разблокировка дверей

Нажмите кнопку снятия блокировки дверей: все двери будут разблокированы, сигнальные лампы указателей поворотов автомобиля мигнут однократно. Как и при разблокировке в случае входа в состояние тревоги (см. главу «Противоугонная система – состояние тревоги»), если ни одна из дверей не будет открыта в течение 30 секунд, все двери будут снова автоматически заблокированы.

### Блокировка дверей

Нажмите кнопку блокировки дверей: все двери будут заблокированы, сигнальные лампы указателей поворотов автомобиля мигнут дважды. Если одна из дверей закрыта не полностью или ключ зажигания не находится в положении OFF (ВЫКЛ), двери не смогут быть заблокированы, и один раз прозвучит сигнал.

### Разблокировка 5-й двери (багажника)

Нажмите и удерживайте в течение 2 секунд кнопку открытия багажника. 5-я дверь багажника будет разблокирована. Эта функция не работает, если ключ зажигания не находится в положении OFF (ВЫКЛ).

### Поиск автомобиля

Если при всех заблокированных дверях на ключе дистанционного управления нажать и удерживать кнопку блокировки дверей в течение 2 секунд, включатся лампы указателей поворотов и будут мигать примерно в течение 10 секунд, при этом гудок противоугонной сигнализации прозвучит два раза. Эта функция помогает владельцу обнаружить местоположение автомобиля (например, на стоянке). Если в это время нажать кнопку разблокировки

дверей, все двери будут разблокированы.

### Дистанционное управление закрытием окон

Ключ зажигания находится в положении OFF (ВЫКЛ), все двери закрыты. Нажмите и удерживайте кнопку блокировки дверей: все окна начнут закрываться, при опускании кнопки закрытие окон прекратится. Нажмите и удерживайте кнопку разблокировки дверей: все окна начнут открываться, при опускании кнопки открытие окон прекратится. Функция не работает, если электропитание автомобиля не выключено OFF (ВЫКЛ).

### ПРИМЕЧАНИЕ

Функция дистанционного управления окнами отключена, когда автомобиль выпускается с завода. Если эта функция необходима, свяжитесь с авторизованным дилером компании Changan (Чанъань).  
Невозможно дистанционно открыть или закрыть сдвижной люк в крыше автомобиля.

### Функция беспроводного дистанционного управления

С помощью системы беспроводного дистанционного управления можно заблокировать и разблокировать все двери, разблокировать заднюю 5-ю дверь багажника и управлять люком крыши, находясь на расстоянии около 10 м от автомобиля.

### ПРИМЕЧАНИЕ

Не стучите и не роняйте ключ. Не используйте ключ для ударов по другим предметам.  
Не подвергайте ключ длительному воздействию высокой температуры окружающей среды, например, на приборной панели и капоте двигателя, которые находятся под прямым солнечным светом.  
Не допускайте контакта ключа с жидкостью, это может отразиться на системных функциях.  
Не кладите ключ рядом с устройствами, которые могут излучать электромагнитные волны (например, телефонами, планшетами, ноутбуками и т.д.).

**ПРИМЕЧАНИЕ**

Не изменяйте мощность передатчика (включая установку или использование дополнительного усилителя мощности радиочастоты) без получения разрешения и не подключайте внешние антенны или другие излучающие устройства.

Не разрешается находиться вблизи различных работающих (легальных) беспроводных устройств связи, создающих опасные помехи. Если будет заметно наличие помех, немедленно прекратите пользоваться ключом и примите меры по прекращению воздействия таких помех.

Не нажимайте бесцельно кнопки ключа после выхода из автомобиля и ухода от него. Если вы станете нажимать кнопки, отойдя от автомобиля, то при нажатии более 2 000 раз ключ перестанет работать и не будет больше соответствовать автомобилю. Если такое произойдет, обратитесь в авторизованные автомобильные сервисные центры компании Changan (Чанъань) Automobile, чтобы перепрограммировать ключ.

Контроллер дистанционного управления ключа не будет работать в одном из следующих случаев:

- ◆ Ключ зажигания не находится в положении OFF (ВЫКЛ);
- ◆ Превышено эффективное расстояние работы (около 10 м, эффективное расстояние зависит от обстановки вокруг автомобиля);
- ◆ Разрядилась батарейка внутри ключа (если ключ перестает работать в пределах 2-х метров, замените батарейку ключа);
- ◆ Прохождению сигнала мешает другой автомобиль или предмет;
- ◆ Окружающая температура слишком высокая или слишком низкая.
- ◆ Ключ находится вблизи от источника излучения

беспроводного сигнала. Это может быть действующая широкоэвещательная станция, военное оборудование, находящаяся рядом вышка аэропорта или другого излучающего оборудования. Они могут оказывать влияние на работу контроллера дистанционного управления.

Если контроллер дистанционного управления перестает исправно работать, используйте ручной механизм для открытия или закрытия дверей с помощью ключа. Если у Вас возникнут вопросы по работе контроллера дистанционного управления, проконсультируйтесь у дилеров компании Changan (Чанъань).

**Замена батарейки в ключе****ПРИМЕЧАНИЕ**

Во время замены батарейки не теряйте заменяемые или иные элементы, их могут проглотить маленькие дети.

Во время замены не касайтесь электрических цепей или частей со статическим электричеством, это может привести к повреждению электрических схем контроллера.

Следите за правильной установкой положительного и отрицательного полюсов батарейки, иначе электрическая схема будет повреждена.

Новая батарейка должна быть того же типа, что и оригинальная батарейка для работы системы дистанционного управления.

Использованные батарейки должны утилизироваться в соответствии с экологическими требованиями, их нельзя просто выбрасывать в мусорное ведро.

При неправильных действиях во время замены батарейки можно вывести из строя процессорный блок обработки. Предполагается, что замену можно произвести на авторизованных сервисных станциях Changan (Чанъань). Если клиентам необходимо заменить батарейку самостоятельно, нужно

поступать следующим образом:

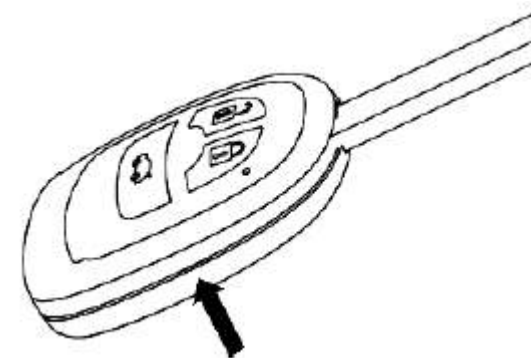
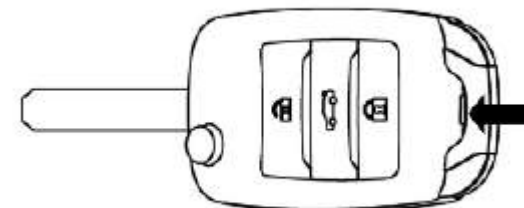

1. Используйте тонкий инструмент (нож) для открытия крышки ключа.
2. Извлеките использованную батарейку.
3. Установите новую батарейку (модель батарейки: CR2032, литиевая, 3 В). Обратите особое внимание на полярность установки (нахождение положительного полюса).
4. Закройте крышку ключа.

## Противоугонная система

Противоугонная система предназначена для предотвращения нелегального проникновения посторонних внутрь автомобиля. Может быть запущен только двигатель того автомобиля, у которого полностью пройдет подтверждение права доступа со стороны противоугонной системы.

### Противоугонное состояние

Для перевода в противоугонное состояние поступайте следующим образом:

1. Заглушите двигатель автомобиля;
2. Выпадите ключ из замка зажигания;
3. Убедитесь в том, что капот двигателя, задняя дверь (багажник) и все остальные двери закрыты;
4. Нажмите на ключе дистанционного управления кнопку блокировки дверей, чтобы закрыть все двери, – аварийные световые сигналы мигнут дважды.

После этих действий на приборной панели включится индикатор



работы противоугонной системы, через несколько секунд он начнет мигать с частотой 1с, это указывает на то, что противоугонная система успешно включилась, и автомобиль находится в состоянии охраны.

Если при этих операциях открыта одна из дверей автомобиля или 5-я дверь багажника, постановка в противоугонное состояние не произойдет.

### Отключение противоугонного состояния

Нажмите кнопку разблокировки дверей, чтобы выйти из противоугонного состояния. Индикатор на приборной панели выключится.

После выхода из противоугонного состояния, если в течение 30 с ни одна из дверей не была открыта или не был повернут ключ в замке зажигания, двери снова будут заблокированы, и автомобиль перейдет в охранный режим.

### Срабатывание противоугонного сигнала

Когда автомобиль находится в противоугонном состоянии, звуковой сигнал срабатывает при появлении одного из следующих событий:

1. Открытие любой из дверей без подачи сигнала разблокировки

(включая механическое открывание дверей ключом без снятия состояния охраны);

2. Несанкционированно открывается задняя дверь багажника;

3. Изменяется состояние электроцепи всего автомобиля.

После срабатывания сигнала тревоги индикатор в комбинации приборов начнет быстро мигать, аварийные световые сигналы будут мигать приблизительно в течение 5 минут, звуковой сигнал прозвучит 28 раз.

### ПРИМЕЧАНИЕ

1. Проводите постановку на охрану, когда внутри автомобиля никого нет, иначе аварийный сигнал может сработать, когда пассажир попытается выйти из машины.
2. В противоугонном состоянии двигатель работать не будет, не пытайтесь в это время его завести.
3. При потере ключей обратитесь на авторизованную сервисную станцию Changan (Чаньянь).

### Отключение противоугонного сигнала

Используйте ключ дистанционного управления для разблокировки дверей автомобиля. Лампы указателя поворотов мигнут 4 раза, индикатор противоугонного устройства отключится, и подача аварийного звукового сигнала прекратится.

### ПРЕДУПРЕЖДЕНИЕ

Не устанавливайте и не адаптируйте другие противоугонные системы без получения на это специального разрешения. Такие действия не просто избыточны, но и опасны. Установка таких систем может привести к выходу из строя электронного блока управления и оказать воздействие на другое электрическое оборудование.

За любое повреждение, вызванное установкой или адаптацией другого противоугонного устройства без получения специального разрешения, вся ответственность возлагается на клиента. Такого рода дефекты не покрываются гарантийными обязательствами.

### Дверной замок

#### Разблокировка дверного замка снаружи

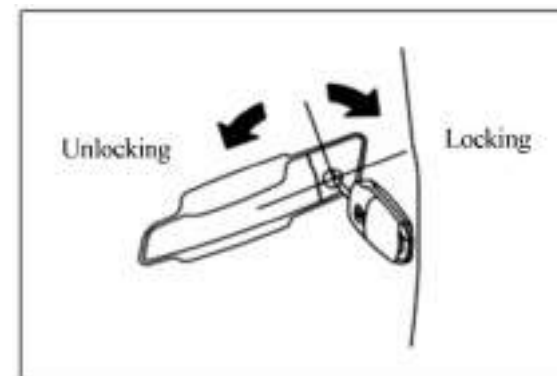

Поверните ключ против часовой стрелки для разблокировки двери и по часовой стрелке для блокировки двери.

Если ключ используется для разблокировки/блокировки водительской двери, автоматически произойдет разблокировка/блокировка всех дверей.

### ПРИМЕЧАНИЕ

В холодную и влажную погоду возможно замерзание дверного замка и механических дверных устройств, что может вызвать трудности в работе дверей.

**⚠ ПРЕДУПРЕЖДЕНИЕ**

Если вы оставляете автомобиль незапертым, в него могут проникнуть воры или другие посторонние лица. Поэтому необходимо взять с собой ключ зажигания, поставить автомобиль на стояночный тормоз, закрыть все окна и заблокировать все двери, когда автомобиль остается без присмотра.

**Разблокировка дверного замка изнутри****⚠ ОПАСНОСТЬ**

- Двери автомобиля во время движения должны быть полностью закрыты и заблокированы, чтобы избежать случайного открытия дверей.
- Убедитесь, нет ли рядом с дверью, которую нужно открыть, другого автомобиля или пешехода, чтобы избежать несчастного случая или повреждения автомобиля.
- Когда автомобиль припаркован и все пассажиры его покинули, вытащите ключ из замка во избежание его потери.

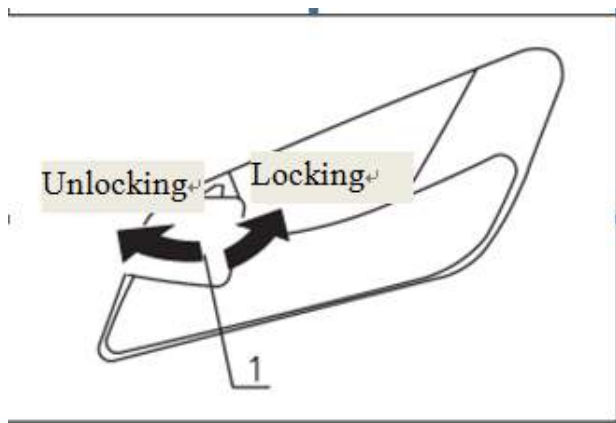

**Разблокировка:** переведите ручку 1 на внутренней обшивке двери в положение разблокировки.

**Блокировка:** переведите ручку 1 на внутренней обшивке двери в положение блокировки.

Переведите ручку 1 на внутренней обшивке двери водителя в положение разблокировки / блокировки: будут разблокированы / заблокированы все двери. Однако если водительская дверь при этом открыта, все остальные двери могут быть только разблокированы.

**Функция блокировки с защитой от непроизвольного нажатия.** Если установить кнопку блокировки водительской двери в состояние блокировки при открытой двери, то при закрытии двери она автоматически установится в состоянии разблокировки.

Для остальных дверей такая функция не предусмотрена.

**⚠ ОПАСНОСТЬ**

Из-за невозможности выйти из закрытого автомобиля с находящимися внутри без присмотра детьми или животными может произойти несчастный случай вплоть до смертельного исхода из-за чрезмерно высокой температуры внутри салона. Более того, дети могут начать управлять элементами автомобиля, что может привести к травмам и несчастным случаям. Дети также могут пострадать от проникновения в автомобиль посторонних лиц. Поэтому никогда не оставляйте внутри детей или животных без присмотра.

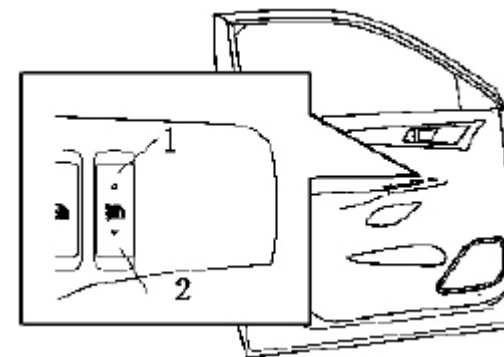
**Центральный замок блокировки дверей**

При нажатии клавиши центральной блокировки дверей (1) все двери будут заблокированы.

При нажатии клавиши центральной блокировки дверей (2) все двери будут разблокированы.

**ПРИМЕЧАНИЕ**

Центральный замок блокировки дверей работает только при всех закрытых дверях.

### Защита механизма блокировки дверей от перегрева

Для защиты механизма блокировки дверей и предотвращения поломки привода управления блокировкой из-за перегрева предусмотрено, что в случае быстрой непрерывной блокировки и разблокировки дверей до 10 раз срабатывает функция защиты электродвигателя привода, которая блокирует включение привода на 1 минуту. В течение этого времени перевод в состояние блокировка / разблокировка возможен только механическим путем. Через 1 минуту нормальная работа восстанавливается. В случае любых конфликтов с функцией разблокировки при столкновении функция блокировки является приоритетной.

### Функция разблокировки при столкновении

Когда включена подача электропитания автомобиля (ключ зажигания в положении ON), все двери автоматически разблокируются, если срабатывает датчик столкновения (при условии, что аккумулятор и двери функционируют в нормальном режиме).

### Функция автоматической блокировки дверей (в зависимости от скорости)

Все двери автомобиля автоматически блокируются, когда скорость автомобиля превышает 20 км/час.

#### ПРИМЕЧАНИЕ

Функция автоматической блокировки дверей (в зависимости от скорости) находится в неактивном состоянии при выходе с завода изготовителя. Для активации этой функции обратитесь в авторизованный центр Changan (Чанъань) Automobile.

### Автоматическая разблокировка после парковки\*

Все двери автомобиля автоматически разблокируются, когда подача электропитания переключается из положения ВКЛ (ключ зажигания в положении ON) в положение OFF (ВЫКЛ) после парковки автомобиля и выключения двигателя.

### Блокировка задних дверей для обеспечения безопасности детей

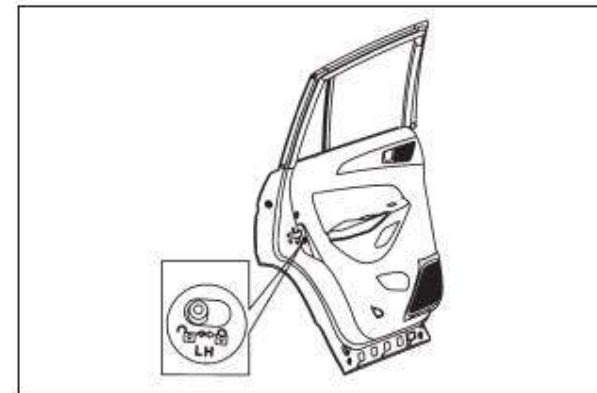

1. Откройте заднюю дверь.
2. Включите блокировку безопасности от детей на торце открытой двери.
3. Закройте заднюю дверь.

В данном положении переключателя дверь не может быть открыта изнутри с помощью внутренней ручки, даже когда дверь разблокирована. Для открывания задней двери необходимо воспользоваться наружной ручкой двери.

#### **▲ОПАСНОСТЬ**

Если ребенок случайно откроет заднюю дверь во время движения, он может выпасть из автомобиля и получить серьезные травмы, которые могут привести к летальному исходу. Поэтому, для того, чтобы предотвратить открывание ребенком задней двери, включайте блокировку безопасности для детей, когда ребенок находится в машине.

## Электростеклоподъемники

Электростеклоподъемник автомобиля работает только при включенном зажигании автомобиля (ключ зажигания в положении ON). В каждой двери есть клавиша управления стеклоподъемником соответствующего стекла. Со стороны водительской двери есть специальный выключатель, который блокирует возможность непосредственного управления окнами пассажиров.

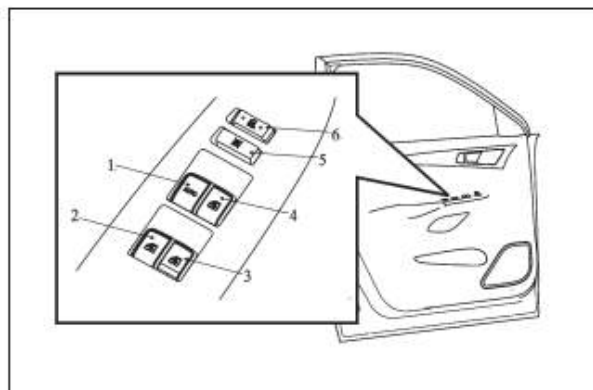

1 - Клавиша управления левым передним стеклоподъемником.

2 - Клавиша управления левым задним стеклоподъемником.

3 - Клавиша управления правым задним стеклоподъемником.

4 - Клавиша управления правым передним стеклоподъемником.

5- Кнопка блокировки управления стеклоподъемниками.

6 – «Центральный замок» блокировки дверей (см. раздел «Дверной замок – Центральный замок блокировки дверей»).

### ПРИМЕЧАНИЕ

В холодную и влажную погоду стеклоподъемник может не работать нормально из-за замерзания.

После перевода ключа зажигания из состояния ON (ВКЛ) в состояние ACC (АКК), OFF или LOCK (ВЫКЛ), управление стеклоподъемником продолжает работать в течение 60 с.

### ПРИМЕЧАНИЕ

- Для предотвращения поломок системы электростеклоподъемника не открывайте и не закрывайте одновременно два или более стекол, это продлит срок службы предохранителя.
- Не пытайтесь одновременно включать стеклоподъемник в противоположных направлениях, иначе управление окнами может перестать работать.

### Открытие и закрытие окон

Открыть: нажмите клавишу вниз.

Закреть: поднимите клавишу вверх.

### Выключатель блокировки окон пассажиров

Во включенном положении пассажиры не могут управлять стеклоподъемниками своих окон.

### Многофункциональный переключатель управления стеклоподъемником

Многофункциональный переключатель управления стеклоподъемником имеет четыре функции для подъема и опускания стекла:

1. Полное опускание стекла до конца.

2. Ручное опускание стекла.

3. Центральное положение.

4. Ручной подъем стекла.

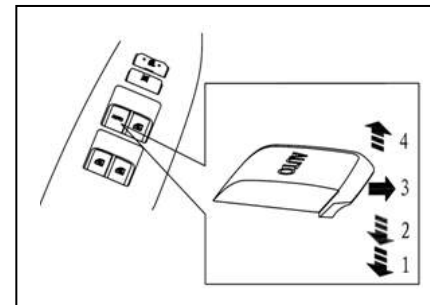

Нажмите или поднимите переднюю часть клавиши переключателя, чтобы зафиксировать положение окна при открывании или закрывании.

### ПРИМЕЧАНИЕ

При начале полного опускания стекла до конца нажмите на этот переключатель в противоположном направлении (на подъем) и опускание стекла прекратится.

### Ручное опускание/подъем стекла

Нажмите или поднимите край клавиши переключателя управления стеклоподъемником в положение 2 или 4, как показано на рисунке. Стекло будет опускаться или подниматься пока удерживается клавиша переключателя. При отпускании - движение стекла сразу прекратится.

### Дистанционное управление закрытием окон

Обратитесь к разделу «Дистанционное управление закрытием окон».



## Управление люком в крыше автомобиля

Управление положением люка автомобиля работает только при включенном зажигании автомобиля (ключ зажигания в положении ON).

### ОПАСНОСТЬ

Не управляете положением люка во время вождения, иначе можно потерять контроль за управлением из-за переключения внимания, что может привести к аварийной ситуации на дороге, нанесению увечий людям, имуществу или даже к смерти.

Способ управления люком на крыше приведен ниже:

1. Поэтапное перемещение: нажимайте кратковременно ( $\leq 0,3$  с) клавишу управления люком и люк будет поэтапно сдвигаться.
2. Плавное постоянное перемещение: длительное нажатие ( $> 0,3$  с) клавиши управления люком приведет к автоматическому движению люка.

Когда при автоматическом движении люк переместится в нужное положение, нажмите клавишу еще раз, панель остановится в достигнутом состоянии.

### ПРИМЕЧАНИЕ

При окружающей температуре ниже нуля или в случае, когда перемещение панели люка не работает нормально, не старайтесь открыть люк, это может привести к повреждению стекла люка или электродвигателя.

- Противосолнечный козырек на крыше может перемещаться по направлению стекла люка в случае его сдвигания до открытого состояния. Не закрывайте противосолнечный козырек, когда люк находится в движении.

- Не удерживайте клавишу управления положением люка слишком долго. Это может привести к запуску движения, либо будут повреждены двигатель привода и его элементы.

- Во время мойки машины убедитесь, что панель люка на крыше закрыта. Не используйте гидропушку для мойки прокладки стекла люка или пространства рядом с ней.

- Регулярно следите и проверяйте состояние панели люка. Периодически вытирайте и очищайте панель люка от пыли и грязи, если она находится на поверхности или на направляющих полозьях изоляционной прокладки панели люка.

Последующая информация представлена, главным образом, для объяснения, как выполняется работа в режиме последовательного перемещения панели люка, рассматриваемая как основная.

### Смещение панели люка в крыше автомобиля

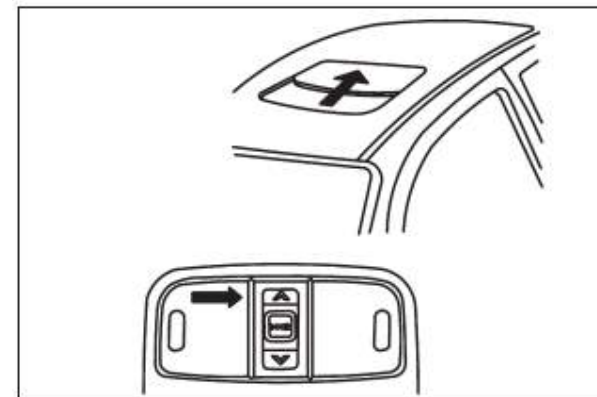

Для открытия люка, нажмите кнопку 

Для закрытия люка, нажмите кнопку 

## Откидывание люка вверх в крыше автомобиля

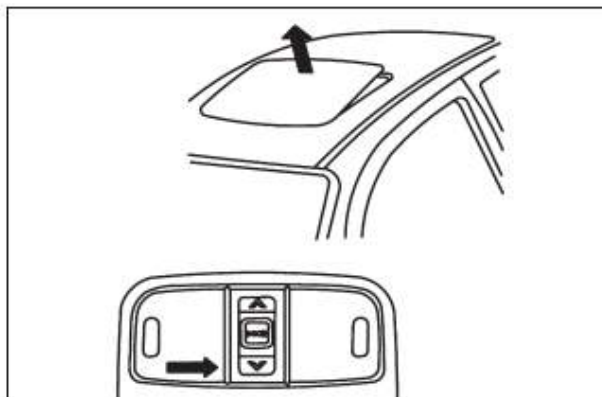

Если Вам нужно откинуть люк наверх, нажмите кнопку «» при закрытой панели.

Если Вам нужно закрыть откинутую панель, нажмите кнопку «».

**Функция сигнала против защемления**

У панели люка есть функция против защемления. Когда при автоматическом закрытии (скольжение в сторону закрывания) заметно сильное сопротивление движению, это означает, что панель люка защемляет какой-то объект или часть тела. Тогда панель со стеклом немедленно начинает движение в противоположном направлении до полного открытия.

Функции предотвращения защемления может активироваться только при автоматическом перемещении панели. При длительном нажатии клавиши перемещения эта функция работать не будет.

**ОПАСНОСТЬ**

Хотя у панели и есть функция предотвращающая защемление, для ее реализации требуется приложение достаточно большой силы сопротивления движению. Поэтому для защиты находящихся внутри пассажиров, не позволяйте им просовывать в люк голову, руки и другие части тела, чтобы не получить травмы.

Если на направляющих полозьях окажется какое-либо препятствие, во время закрытия панели сработает функция защиты от защемления, в результате чего люк не будет закрыт.

**Противосолнечная шторка под сдвижной панелью люка**

Противосолнечная шторка будет открываться автоматически вместе с панелью, когда она перемещается в открытое состояние. После закрывания панели люка противосолнечную шторку, при необходимости, можно открывать и закрывать вручную.

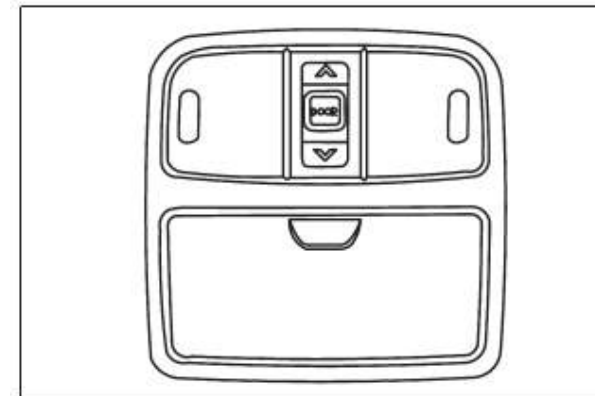

**Инициализация работы панели люка в крыше автомобиля**

При отключении питания или при низком заряде аккумулятора работа панели люка может оказаться ненормальной. Произведите инициализацию системы управления панелью люка, когда аккумулятор работает нормально и включена подача электропитания (ключ зажигания в положении ON) следующим образом:



1. Нажмите и удерживайте кнопку «». Отпустите ее, когда панель люка переместится в верхнее положение.

2. Снова нажмите и удерживайте кнопку «». Отпустите ее после того, как панель люка качнется вверх и вниз, после чего перестанет двигаться.

3. Через 5 с после отпускания кнопки «» снова нажмите и удерживайте кнопку откидывания вверх «». Панель люка завершит цикл непрерывных перемещений: «Откинутое (UP) положение» → «Закрытое положение» → «Состояние полного открытия» → «Закрытое положение». После завершения цикла перемещений отпустите кнопку – инициализация панели люка завершена.

## Задняя дверь багажника

### Разблокировка Задней Двери Багажника

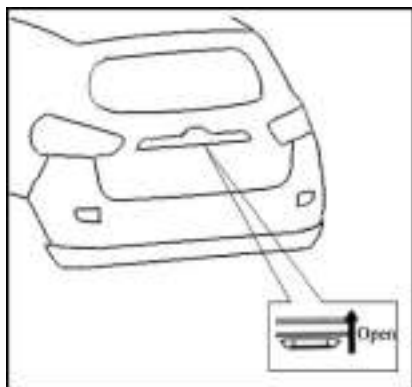

После разблокировки всех дверей автомобиля нажмите кнопку открывания 5-й двери багажника и поднимите дверь вверх. Когда дверь достигнет среднего состояния, дальнейший подъем произойдет автоматически, и включится лампа освещения багажника.

#### ПРЕДУПРЕЖДЕНИЕ

Задняя дверь открывается подъемом вверх, поэтому убедитесь, что при открытии 5-й двери на пути ее движения нет посторонних лиц или предметов.

### Закрытие Задней Двери Багажника

Потяните дверь вниз до точки равновесного состояния, после чего с силой нажмите ее вниз до полного закрытия. После закрытия задней двери не должно быть никаких зазоров между дверью и кузовом, а на дисплее приборной панели для задней двери будет отображаться состояние «Закрыто». Если на дисплее приборной панели для задней двери будет отображаться состояние «Открыто», дверь закрыта не плотно.

#### ПРЕДУПРЕЖДЕНИЕ

- Не закрывайте заднюю дверь нажатием рукой на заднее стекло, стекло может треснуть или расколоться, в результате чего можно поранить руку.
- Будьте осторожны, закрывая заднюю дверь багажника, можно нанести серьезные травмы самому себе или находящимся рядом лицам. Убедитесь в том, что на пути перемещения двери нет посторонних предметов или лиц.
- Убедитесь в том, что после закрытия задней двери запорный механизм надежно защелкнулся. В противном случае дверь может неожиданно открыться во время движения.
- Пассажирам запрещается сидеть в багажнике, потому что там нет эффективной системы защиты, и пассажиры могут быть травмированы при аварии или при аварийном торможении.

Если Вы ведете автомобиль с открытой задней дверью, внутрь салона могут попасть опасные выхлопные газы, которые могут нанести вред здоровью пассажиров вплоть до смерти.

### Аварийная Разблокировка Задней Двери Багажника

В случае, если задняя дверь багажника заблокирована, и нельзя воспользоваться кнопкой разблокировки, заднюю дверь можно открыть изнутри автомобиля. Опустите заднее сиденье, возьмите крупный стержень, изогнутый на конце под 90° или похожий инструмент, вставьте его в отверстие замка. Поверните стержень в горизонтальной плоскости влево до ограничения, чтобы открыть замок двери.

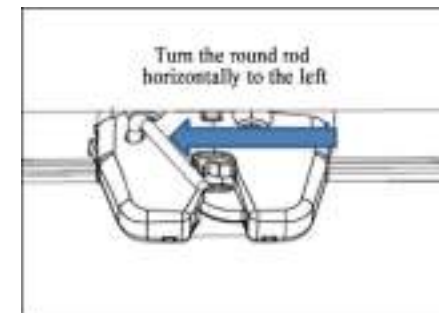

### Замечания По Размещению Багажа

- После размещения багажа в багажнике закройте заднюю дверь и проверьте, чтобы она плотно закрылась.
- В случае размещения сферического или цилиндрического багажа надежно зафиксируйте его, чтобы исключить столкновения с другими предметами и задней дверью.
- Параметры размещаемого в багажнике груза должны соответствовать размерам багажника. Не допускайте, чтобы предметы выступали наружу за пределы задней двери, что может вызвать невозможность нормального закрытия задней двери.
- Следует избегать перевозки в багажнике летучих, вызывающих коррозию, взрывоопасных и других жидкостей или похожих элементов.

#### ПРЕДУПРЕЖДЕНИЕ

Задняя дверь во время движения должна быть обязательно закрыта. Это не только защищает багаж от выпадения, но предотвращает попадание в салон пыли, воды и выхлопных газов.

## Капот двигателя

### Открытие Капота Двигателя

1. Потяните вверх рукоятку открывания капота (слева под приборной панелью).

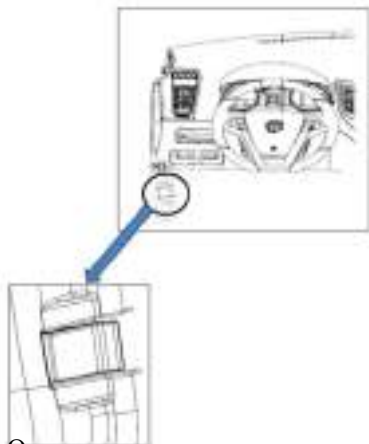

2. Отведите крюк снизу капота и поднимите капот вверх.

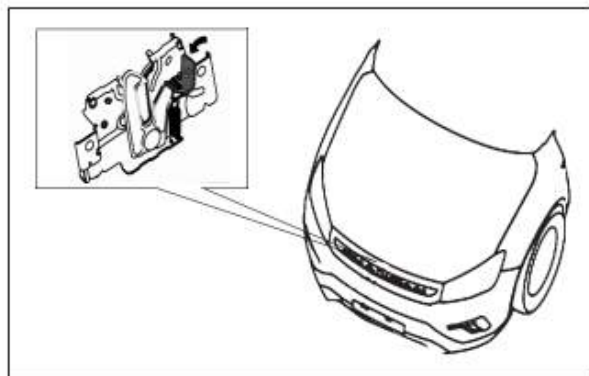

3. Используйте опорный стержень для поддержки капота после его открытия вверх на необходимую высоту.

### ПРЕДУПРЕЖДЕНИЕ

- Перед открытием капота двигателя убедитесь в том, что подача питания на автомобиль отключена (положение OFF) и что автомобиль безопасно запаркован.
- При открытом капоте двигателя не перемещайте автомобиль.
- Не тяните рукоятку открывания капота во время движения, это может привести к открыванию капота и закрытию обзора через ветровое стекло, что может стать следствием аварии.

### Закрывание капота двигателя

Начните закрывать капот двигателя и отпустите его, когда до конца останется 30-40 см. Убедитесь в том, что капот упал и надежно защелкнулся.

Подергайте за передний край капота, чтобы убедиться в его полной фиксации. Если крышка подвижна, значит, капот не закрыт. Повторите снова процедуру открывания и закрывания, немного увеличив высоту падения.

### ОПАСНОСТЬ

- Двигатель можно завести только после полного закрывания капота, иначе в процессе движения может произойти несчастный случай.

### Открытие и закрывание крышки горловины топливного бака

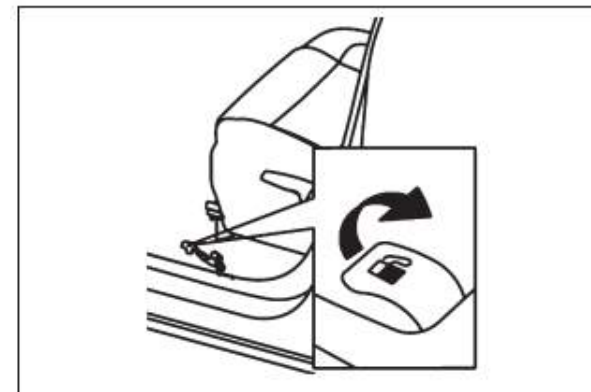

Перед заправкой топливом выключите зажигание (поверните ключ зажигания в положение OFF) и убедитесь в том, что все двери и окна закрыты.

Лючок бензобака находится с левой стороны автомобиля.

Откройте лючок бензобака с помощью рукоятки, которая находится с левой стороны водительского сиденья. Потяните рукоятку вверх, чтобы открыть лючок топливного бака.

Заправка автомобиля:

1. Откройте лючок топливного бака. Закрывающую крышку горловины осторожно поверните против часовой стрелки. Немного подождите перед извлечением крышки.

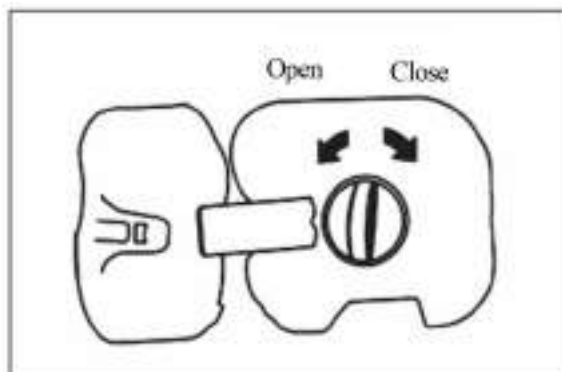

2. Залейте топливо.
3. После заливки топлива установите крышку и поверните по часовой стрелке до щелчка.
4. Закройте лючок топливного бака, сильно прижмите его до блокировки.

### ⚠ ОПАСНОСТЬ

При заправке топливом строго следуйте приведенным ниже замечаниям. В противном случае может произойти несчастный случай или даже смерть.

- Не курите.
- Заглушите двигатель.
- Не создавайте искр.
- Не пользуйтесь мобильным телефоном.

### ⚠ ОПАСНОСТЬ

- Открывайте крышку бензобака осторожно, чтобы предотвратить выплескивание топлива из-за возможного повышенного давления в баке: от этого зависит Ваша безопасность.
- Пользуйтесь автоматическим заправочным пистолетом в соответствии с правилами. Во время заправки автоматическое прекращение подачи топлива означает, что бензобак заполнен. Не пытайтесь после этого продолжать заправку, иначе в бензобаке не останется свободного расширительного пространства и при повышении температуры может произойти разлив топлива из бака.
- При заправке вставьте топливный пистолет в заливочную горловину бака как можно глубже, в противном случае топливо может вылиться наружу, вызвав возгорание или другие последствия.

### ВНИМАНИЕ

- Используйте неэтилированный бензин, иначе может быть поврежден двигатель и система выброса выхлопных газов.
- Не используйте бензин, содержащий метиловый или этиловый спирт.
- Если бензин попал на краску кузова, немедленно воспользуйтесь очищающим средством для очистки краски, иначе краска будет повреждена.
- В холодную погоду крыша бензобака может не открываться; слегка нажмите на нее и постучите.

## Сиденья и устройства обеспечения безопасности

### Сиденья

Во время движения пассажиры должны сидеть прямо, полностью откинувшись на заднюю спинку сиденья и застегнув ремни безопасности.

#### ОПАСНОСТЬ

- Запрещено движение автомобиля, когда пассажиры сидят неправильно. Пассажирам не разрешается сидеть на сложенных задних сиденьях, в багажнике или на багаже. В случае аварийного торможения или столкновения автомобиля пассажиры могут получить серьезные увечья, в том числе приводящие к смерти, если они сидят в неправильной позе и не пристегнуты ремнями безопасности.

- Во время движения автомобиля пассажирам не разрешается стоять или передвигаться по салону. В противном случае может произойти несчастный случай или даже смерть при экстренном торможении или аварии.

### Передние сиденья

#### Замечания по безопасности для передних сидений

### Сиденье водителя

#### ОПАСНОСТЬ

При срабатывании подушки безопасности водителя (SRS) создается значительное усилие, и, если водитель сидит слишком близко к подушке безопасности, он может получить серьезные или смертельные травмы.

Если сиденье придвинуто слишком близко к рулевой колонке, для регулировки положения водительского сиденья используйте приводимые ниже приемы.

- Отрегулируйте сиденье, чтобы обеспечить комфортное вождение.
- Отрегулируйте спинку сиденья. Если водитель плохо видит дорогу, поднимите сиденье (возможна регулировка высоты).
- Если возможна регулировка угла рулевого колеса, наклоните его вниз, чтобы подушка безопасности находилась напротив груди водителя, но не напротив головы или шеи.

### Сиденье переднего пассажира

#### ОПАСНОСТЬ

При срабатывании подушки безопасности пассажира (SRS) также создается достаточно значительное усилие, и если пассажир переднего сиденья сидит слишком близко к подушке безопасности, он может получить значительные травмы, в том числе смертельные. Отрегулируйте положение переднего сиденья так, чтобы пассажир сидел как можно дальше от подушки безопасности, сам пассажир должен сидеть прямо.

### Переднее сиденье с боковой подушкой безопасности

#### ОПАСНОСТЬ

Боковые подушки безопасности (SRS) установлены на сиденьях водителя и переднего пассажира. Необходимо соблюдать следующие требования:

- Не облакачивайтесь на дверь автомобиля во время движения, потому что подушки безопасности раскрываются с большой скоростью и создают относительно большие усилия, что может привести к серьезным увечьям и даже смерти.
- Не размещайте декоративные вещи на выступающих частях боковых подушек безопасности. В противном случае, это может оказать воздействие на срабатывание боковой подушки безопасности и может привести к серьезным увечьям и даже смерти.
- Не переоборудуйте и не заменяйте сиденье и его покрытие, если у него имеется боковая подушка безопасности. В противном случае, это может оказать воздействие на срабатывание боковой подушки безопасности: подушка может сработать случайно, что может привести к серьезным увечьям и даже смерти.

## Замечания по регулировке сидений

**⚠ ОПАСНОСТЬ**

- Не регулируйте положение водительского сиденья во время движения, потому что сиденье может сместиться случайным образом, и водитель может потерять контроль над автомобилем, что чревато увечьями пассажиров.
- Убедитесь в том, что сиденье не давит на пассажиров или на багаж.
- После завершения регулировки сиденья, убедитесь, что само сиденье и его спинка зафиксированы в нужных положениях.
- Не помещайте ничего под сиденье, это может оказать воздействие на механизм регулировки сиденья или может случайно воздействовать на рукоятку регулировки сиденья, приводя к неожиданному перемещению сиденья. В результате этого водитель потеряет контроль над автомобилем. Это может также повлиять на регулировку сиденья.
- Во время регулировки сиденья не подкладывайте руки под него или вблизи движущихся частей, так как возможно защемление или ранение рук.

## Регулировка сиденья водителя

**1. Регулировка положения сиденья (вперед-назад)**

Поднимите вверх и удерживайте среднюю часть рукоятки регулировки. Слегка наклоните корпус, чтобы принять нужное положение, после чего отпустите рукоятку.

**2. Регулировка высоты сиденья**

Поднимите вверх или нажмите вниз рукоятку регулировки несколько раз, пока не отрегулируете сиденье на нужную высоту, после чего отпустите рукоятку.

**3. Регулировка угла наклона спинки сиденья**

Потяните рукоятку регулировки угла наклона спинки и отклонитесь назад, нажимая на спинку, чтобы установить нужный вам угол наклона спинки, после чего отпустите рукоятку.

**4. Регулировка боковой поддержки**

Отклоните тело относительно сиденья и вращайте регулировочную ручку по часовой стрелке или против часовой стрелки до комфортного положения. После этого отпустите ручку.

**⚠ ОПАСНОСТЬ**

Не устанавливайте избыточный наклон спинки сиденья. Ремень безопасности обеспечивает максимальную защиту в случае аварии - р, когда водитель и передний пассажир сидят прямо и хорошо опираются на заднюю спинку. Если водитель или пассажир опираются на сиденье под наклоном, поясной ремень может соскользнуть с талии и давить на живот, либо диагональный ремень может соскользнуть с плеча и начать давить на шею. В случае фронтальной аварии излишне наклоненная спинка повышает вероятность тяжелых увечий или смерти.

## Регулировка сиденья переднего пассажира

**1. Регулировка положения сиденья (вперед-назад)**

Поднимите вверх и удерживайте среднюю часть рукоятки регулировки. Слегка наклоните корпус,

чтобы принять нужное положение, после чего отпустите рукоятку.

## 2. Регулировка угла наклона спинки сиденья

Потяните рукоятку регулировки угла наклона спинки и наклоните тело слегка назад, опираясь на спинку, чтобы установить желаемый угол спинки, после чего отпустите рукоятку.

## 3. Ящик для вещей под сиденьем (при наличии)

Потяните слегка за край ящика вперед или назад, чтобы выдвинуть или задвинуть ящик для вещей под сиденьем.

## Подогрев сиденья

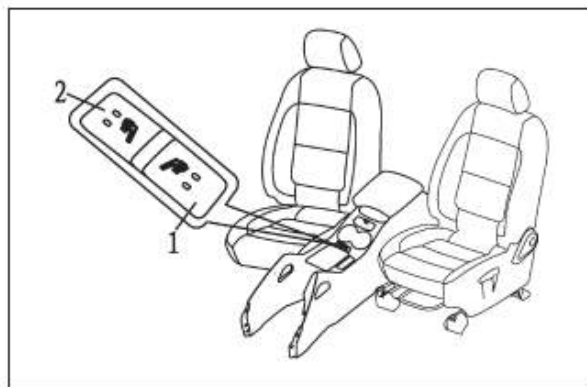

### 1. Кнопка подогрева сиденья водителя

Нажмите кнопку 1 для включения подогрева сиденья водителя. Зажгутся две индикаторных лампы, указывая, что установлен «усиленный подогрев». Если еще раз нажать кнопку 1, то останется включенной только одна индикаторная лампа, указывая, что установлен «слабый подогрев».

Если еще раз нажать кнопку 1, то подогрев сиденья выключится.

### 2. Кнопка подогрева сиденья переднего пассажира

Нажмите кнопку 2 для включения функции подогрева сиденья переднего пассажира. Зажгутся две индикаторных лампы, указывая, что установлен «усиленный подогрев». Если еще раз нажать кнопку 2, то останется включенной только одна индикаторная лампа, указывая, что установлен «слабый подогрев».

Если еще раз нажать кнопку 2, то подогрев сиденья отключится.

## ОПАСНОСТЬ

Водитель и пассажир должны обращать особое внимание на работу подогрева сидений (при использовании). Интенсивный подогрев сиденья хорошо чувствоваться даже при низкой температуре воздуха. Этой функцией нужно пользоваться осторожно в случае перевозки следующих категорий пассажиров:

- Маленькие дети, подростки, пожилые люди, больные или инвалиды.
- Люди с повышенной кожной чувствительностью.
- Очень ослабленные люди.
- Дремлющие лица, например, из-за выпитого алкоголя или принятых таблеток (снотворное, лекарство от простуды и т.д.).

Во избежание перегрева сиденья при использовании функции подогрева не накрывайте его простынями, покрывалами или иными теплоизолирующими предметами.

## ПРИМЕЧАНИЕ

- Не кладите на сиденья предметы с неравномерно распределенным весом, не оставляйте на сиденье острые предметы (иголки, гвозди и т.д.).
- Не используйте для чистки сиденья неорганические вещества (растворители, бензол, спирт, бензин и т.д.). В этом случае можно повредить обивку сиденья и электронагревательный элемент.



## Регулировка подголовника

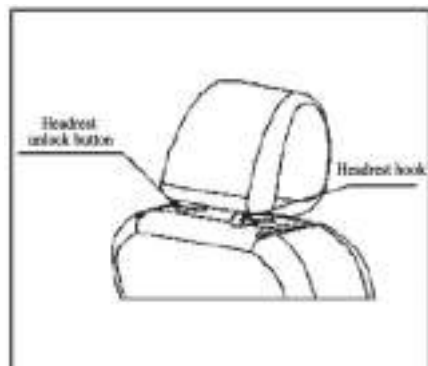

### 1. Кнопка фиксации подголовника

Нажмите кнопку фиксации подголовника и поднимите подголовник вверх. Для опускания подголовника нажмите на него вниз.

### 2. Крючок-вешалка на подголовнике

На крючок предназначен для перевозки пальто, небольшой сумочки или для пакетов с продуктами питания весом не более 3 кг.

Эффективность подголовника будет выше, если расположить его ближе к голове. Не рекомендуется накладывать на него подушку.

## ПРЕДУПРЕЖДЕНИЕ

- Отрегулируйте высоту подголовника так, чтобы его центр располагался на уровне верхней части уха.
- После завершения регулировки подголовника, убедитесь, что подголовник зафиксировался в нужном положении.
- Не эксплуатируйте автомобиль при отсутствии подголовников.
- Никогда не вешайте на крючок подголовника острые вещи или вещи, которые могут нанести ранения.

## Карман за спинкой сиденья

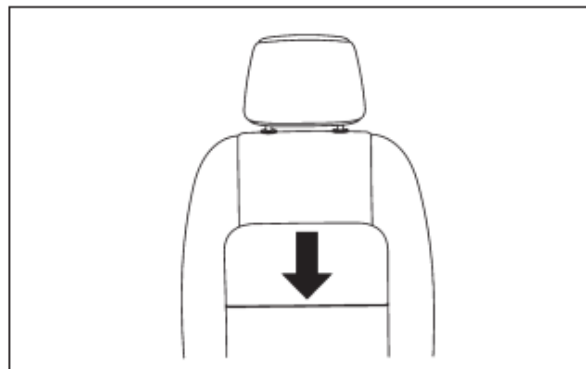

Карманы расположены за спинкой передних сидений.

## ⚠ ОПАСНОСТЬ

Не помещайте в карманы передних сидений тяжелые или острые предметы. В случае аварии эти предметы могут выпасть из кармана и поранить пассажиров.

## Задние сиденья

Для увеличения пространства багажника, спинки задних сидений выполнены складывающимися в пропорции 4:6. Схема складывания приведена на рисунке ниже.



## Складывание спинки заднего сиденья

Для складывания спинки поднимите вверх рычаг фиксации спинки, наклоните сиденье вперед и сложите его вперед и вниз. При возвращении спинки в исходное положение возьмитесь за спинку и поднимите ее назад. Когда спинка будет установлена почти в исходное положение, сильно нажмите на нее до щелчка — это означает фиксацию спинки в исходном положении. Это показано на рисунке ниже.

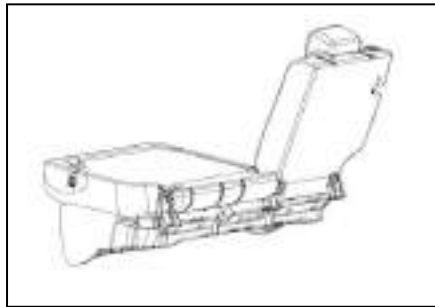

## Система безопасности для детей

На спинке заднего кресла установлены точки фиксированного крепления детского кресла по спецификации ISOFIX. В случае крепления кресла ISOFIX нет необходимости фиксировать детское кресло ремнями безопасности.

### Примечания по детскому удерживающему приспособлению

Компания Changan (Чанъань) Automobile настоятельно рекомендует при перевозке детей использовать специальное детское удерживающее приспособление (кресло). При выборе и покупке соответствующего детского кресла, оно должно устанавливаться и использоваться в соответствии с инструкциями производителя. Неправильное использование такого приспособления (кресла) может привести к серьезным травмам. Метод установки детского кресла, приводимый в Руководстве по эксплуатации, следует рассматривать как ориентировочный.

Если ребенок достаточно взрослый и уже не помещается в детское кресло, то его нужно усаживать на заднее сиденье с использованием ремней безопасности.

## ПРЕДУПРЕЖДЕНИЕ

Запрещается перевозить грудных детей или маленьких детей на коленях пассажира, потому что даже взрослый тренированный человек не сможет сопротивляться силе удара при аварии, ребенок может быть зажат между взрослым и автомобилем. Точно так же нельзя пользоваться общим с ребенком ремнем безопасности.

## ⚠ ОПАСНОСТЬ

Для исключения травм при аварии или резком торможении задняя спинка должна находиться в заблокированном состоянии, если она не сложена.

**Регулировка подголовника: поступайте так же, как было описано для передних сидений.**

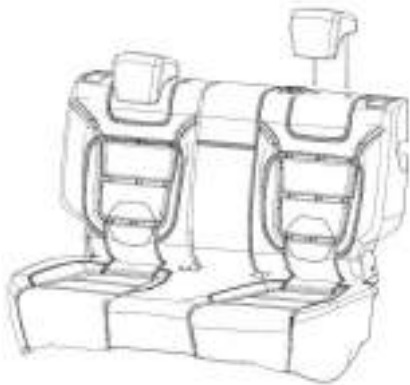

**ПРИМЕЧАНИЕ**  
Для безопасности отрегулируйте положение подголовника перед поездкой.



**ОПАСНОСТЬ**

Детское удерживающее приспособление (кресло) возможно установить исключительно на заднем сиденье за сиденьем водителя или переднего пассажира. Такое кресло не может устанавливаться в середине заднего сиденья.

После установки детского удерживающего приспособления (кресла) перед посадкой ребенка пошевелите кресло, чтобы убедиться в его надежном креплении. Люфт детского кресла не должен превышать 25 мм (1 дюйм).

Если ребенка больше не усаживают в детское кресло, используйте для крепления кресла точки фиксации или ремень безопасности либо уберите кресло из автомобиля.

**Положение точек фиксации по спецификации ISOFIX**

Ваш автомобиль оборудован специальными фиксаторами для использования детского безопасного кресла по спецификации ISOFIX.

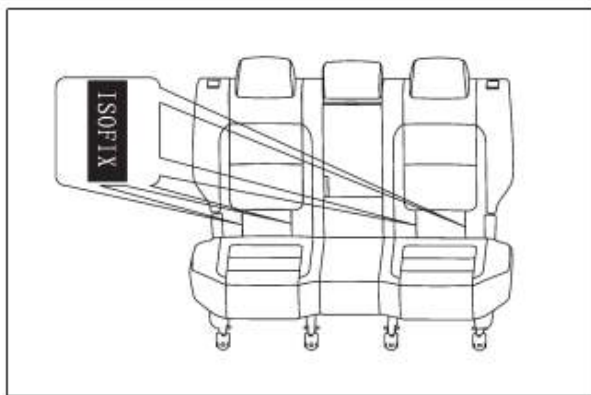
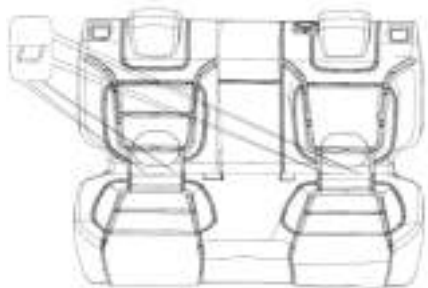
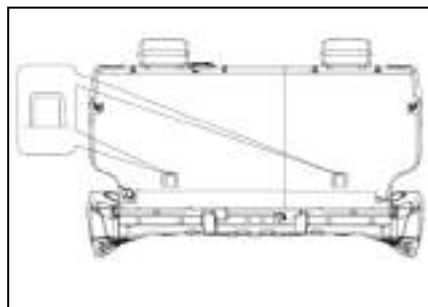
**Положение фиксаторов ISOFIX**

Нижний фиксатор расположен в месте соединения подушки заднего сиденья и спинки, фиксация осуществляется на спинке.

Когда детское кресло ребенка крепится ремнем безопасности за верхнюю фиксирующую точку,

ремень должен пропускаться через два канала подголовника.

**ПРЕДУПРЕЖДЕНИЕ**

Перед установкой детского кресла проверьте, есть ли какие-либо препятствия в области фиксаторов ISOFIX, например, ремень безопасности или вспененный наполнитель подушки сиденья. Если таковое имеется, детское кресло невозможно установить надежно и безопасно.

Фиксаторы ISOFIX спроектированы с расчетом на нагрузки правильно установленного детского кресла. Не разрешается использовать эти кронштейны для фиксации ремней безопасности, шнуров или других присоединяемых к автомобилю объектов или устройств.

## Тип и метод установки детского удерживающего устройства

Установка детского удерживающего устройства, фиксируемого по спецификации ISOFIX

Убедитесь в том, что Вы правильно используете детское удерживающее устройство в соответствии со спецификацией изделия. Используйте фиксаторы ISOFIX для установки детского удерживающего устройства (кресла) с ребенком, расположенным лицом вперед, на заднем сиденье с боковых сторон.

1. Установите детское удерживающее устройство (кресло) на сиденье ①.
2. Используйте его крепеж для фиксации детского кресла в специальных нижних фиксаторах ISOFIX ②.

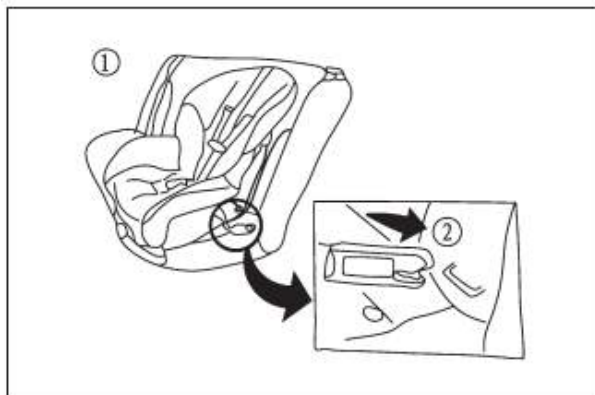

3. Подголовник детского кресла должен быть надежно зафиксирован на задней спинке. Если подголовник кресла не регулируется и не дает возможности правильно его установить, попробуйте использовать другой тип кресла на других сиденьях.
4. Укоротите жесткие соединители, чтобы кресло было надежно зафиксировано. Прижмите коленом среднюю часть кресла вниз ③ и назад ④, прочно присоединив его к подушке сиденья и спинке.

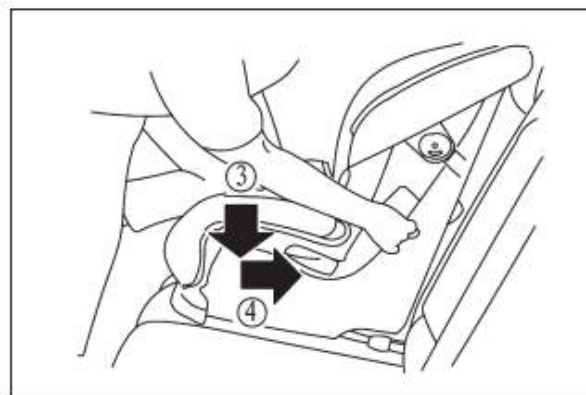

5. Если детское кресло оборудовано верхним ремнем для крепления, используйте его для фиксации верхней точки.
6. Если кресло ребенка оборудовано опорными стойками или другими приспособлениями против опрокидывания, эти устройства и приспособления нужно использовать в качестве альтернативы фиксации с помощью верхнего ремня (действуйте в соответствии со спецификацией по изделию).
7. Перед тем как сажать ребенка, проверьте кресло, подвигайте его влево и вправо, чтобы убедиться в правильном креплении ⑤.

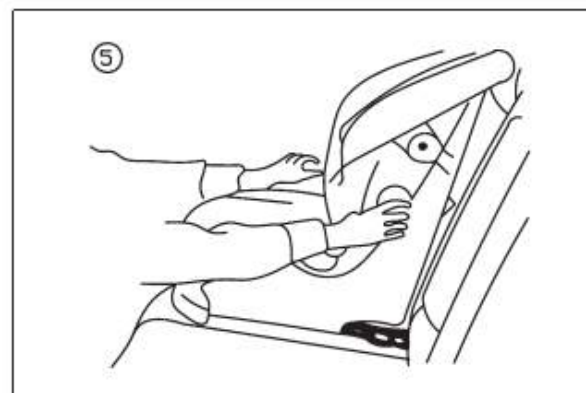

8. Перед каждым использованием кресла делайте такую проверку относительно надежности крепления. Если обнаружена какая-то слабина, проведите переустановку кресла в соответствии с шагами 3 - 7. Установка детского кресла лицом ребенка назад с использованием фиксирующих элементов ISOFIX обычно выполняется аналогично. При установке детского кресла всегда руководствуйтесь правилами, представленными производителем изделия.

## Установка детского удерживающего устройства с фиксацией ремнем безопасности в трех точках

Убедитесь в том, что Вы правильно используете детское удерживающее устройство (кресло) в соответствии со спецификацией изделия. Установите детское кресло с ребенком лицом вперед без режима автоматической блокировки на заднем сиденье с боковых сторон, используя трехточечный ремень безопасности.

Установите детское кресло на сиденье лицом вперед.



2. Охватите каркас кресла ремнем безопасности и вставьте язычок защелки в замок до щелчка, убедившись, что кресло плотно пристегнуто.



3. Полностью вытяните поясно-плечевой ремень, а затем слегка отпустите его, чтобы войти в режим блокировки ALR.

Режим блокировки позволяет только вытягивать ремень безопасности.



4. Плотнo прикрепите детское кресло к заднему сиденью и высвободите диагональную часть ремня безопасности, пока он не зафиксирует кресло на месте.

Когда ремень безопасности полностью втянется, потяните за него, чтобы убедиться в том, что он хорошо держит кресло.



5. Перед тем как сажать ребенка, проверьте кресло, подвигайте его влево и вправо, чтобы убедиться в нормальном креплении.

6. Перед каждым использованием кресла проводите такую проверку надежности крепления. Если обнаружена какая-то слабость, переустановите кресло в соответствии с шагами 3 - 5.

Установка детского кресла с ребенком, сидящим лицом назад, при использовании трехточечного ремня безопасности обычно выполняется аналогично. При установке детского кресла всегда руководствуйтесь правилами, представленными производителем изделия.

#### **Подростковое удерживающее устройство (вспомогательное сиденье)**

1. Установите на заднее сиденье автомобиля подростковое вспомогательное сиденье, чтобы подросток сидел лицом вперед.



2. Усадите подростка на вспомогательное сиденье. В соответствии с рекомендациями производителя перекиньте поверх подростка в кресле ремень безопасности и вставьте язычок защелки в замок до щелчка, убедившись в надежном креплении ремня.

Убедитесь, что диагональная часть ремня безопасности нормально проходит через плечо подростка, а поясная часть находилась бы как можно ниже.



**Применимость детских удерживающих устройств в различных местах сидений**

Таблица А.1. Применимость детской удерживающей системы для различных сидячих позиций

Весовая категория	Сидячее положение (или другие положения)		
	Пассажир переднего сиденья	Заднее сиденье, с краю	Заднее сиденье, в середине
Группа 0 (менее 10 кг)	X	U/L	X
Группа 0+ (менее 13 кг)	X	U/L	X
Группа I (от 9 до 18 кг)	X	U/L	X
Группа II (от 15 до 25 кг)	X	U/L	X
Группа III (от 22 до 36 кг)	X	U/L	X

Буквы в таблице означают:

U: применимо к детскому сиденью общего класса в соответствии с весовой категорией.

OUF: применимо к детскому сиденью общего класса с ребенком, сидящим по ходу движения, в соответствии с весовой категорией.

L: применимо к детскому сиденью специального класса из списка. Такие системы удерживающего приспособления (кресла) могут относиться к специальному автомобильному классу, ограниченному классу или к неполному классу.

V: применимо к интегрированному детскому сиденью в соответствии с весовой категорией.

X: детское удерживающее приспособление (кресло) нельзя использовать для весовой категории в данном месте.

Таблица А. 2. Применимость детского удерживающего приспособления ISOFIX для разных мест ISOFIX

Весовая категория	Категория размера	Фиксирующий модуль	Положение ISOFIX в автомобиле		
			Пассажир переднего сиденья	Заднее сиденье, с краю	Заднее сиденье, в середине
Складная кровать	F	ISO/L1	X	IL	X
	G	ISO/L2	X	IL	X
		(1)	X	X	X
Группа 0 (менее 10 кг)	E	ISO/R1	X	IL	X
		(1)	X	X	X
Группа 0+ (менее 13 кг)	E	ISO/R1	X	IL	X
	D	ISO/R2	X	IL	X
	C	ISO/R3	X	IL	X
		(1)	X	X	X
Группа I (от 9 до 18 кг)	D	ISO/R2	X	IL	X
	C	ISO/R3	X	IL	X
	B	ISO/F2	X	X	X
	B1	ISO/F2X	X	X	X
	A	ISO/F3	X	X	X
		(1)	X	X	X

(Продолжение)

Группа II (от 15 до 25 кг)		(1)	X	X	X
Группа III (от 22 до 36 кг)		(1)	X	X	X

(1): Поскольку детские удерживающие устройства (кресла) не имеют маркировки (A~G) и соотнесенности с категорией размера ISO/XX, производитель автомобиля должен определить специальные детские кресла ISOFIX, рекомендованные для каждого места размещения для указанных весовых категорий.

Буквы в таблице означают:

IUF: применимо к детскому креслу ISOFIX общего класса для ребенка, сидящего лицом вперед в соответствии с группой по массе.

IL: применимо к детскому сиденью ISOFIX специального класса из списка. Такие системы удерживающего приспособления (кресла) могут относиться к специальному автомобильному классу, ограниченному классу или к неполному классу.

X: детское удерживающее устройство (кресло) ISOFIX нельзя использовать в данном месте для весовой категории или для категории размера.



## Общие сведения по использованию ремней безопасности

### Важность использования ремня безопасности

Ремень безопасности является наиболее фундаментальным и эффективным защитным устройством.



При столкновении автомобиля или при резком торможении возникает огромная сила инерции, но ремень безопасности может надежно удерживать пассажира или водителя на сиденье. Ремень безопасности позволяет избежать удара водителя об внутренние элементы салона, поглотить значительное количество кинетической энергии, уменьшить степень травмирования пассажира.

Кроме того, правильное закрепление ремня безопасности важное условие эффективности подушки безопасности. В момент раскрытия подушки на ее эффективность влияет положение человека сидя и его действия. Если ремень безопасности пристегнут неправильно, он может повредить голову и шею человека при раскрытии подушки безопасности. Прежде всего, это касается детей: их травмы могут оказаться смертельными.

Когда происходит авария, ремень безопасности фиксирует тело пассажира, обеспечивая его безопасность. Ремень безопасности позволяет повысить действенность подушки безопасности.

#### ПРИМЕЧАНИЕ

Пристегнутый ремень безопасности нельзя защемлять, деформировать или перетирать острыми предметами.

Пристегнутый ремень безопасности нельзя перебрасывать для закрепления острых или хрупких вещей, потому что это может повредить ленты ремня.

Слишком просторная одежда влияет на работу ремня безопасности.

В процессе поездки займите нормальное сидячее положение, что поможет эффективной работе ремня безопасности.

Ремень безопасности нужно поддерживать в чистоте, грязный ремень не сможет автоматически возвращаться в натянутое состояние.

Следует защищать отверстие замка ремня безопасности от попадания в него посторонних предметов. Язычок защелки нельзя за что-нибудь зацеплять, он должен быть либо защелкнут в замке, либо висеть свободно.



**ОПАСНОСТЬ**

Правильно используйте и застегивайте ремень безопасности, иначе вы можете получить серьезные увечья.

Регулярно проверяйте состояние ремня безопасности, замка и язычка защелки, натяжителя ремня, направляющего кольца и др. Немедленно заменяйте поломанные или неработающие элементы.

Каждое сиденье и ремень безопасности подходят только для одного пассажира, не застегивайте ремнем двух или более людей.

После аварии ремень безопасности необходимо заменить.

Владелец машины не должен разбирать или самостоятельно заменять ремень безопасности. Это необходимо делать только на авторизованной станции обслуживания Changan (Чанъань).

## Как правильно пристегнуть ремень безопасности — взрослые пассажиры

Для обеспечения максимальной безопасности при движении автомобиля необходимо правильно пристегивать ремень безопасности.

Трехточечный ремень безопасности должен размещаться как можно ниже на бедрах, а не на талии, плечевая часть ремня не должна находиться за спиной или пропускаться под рукой.

Не перекручивайте ремень безопасности, отрегулируйте его, чтобы вам было удобно. Если ремень безопасности пристегнут неправильно, он не сможет должным образом обеспечить защиту пассажира.



Возьмите рукой и потяните язычок защелки ремня безопасности, перекиньте диагональную часть через плечо, поясная часть должна проходить вокруг бедер, вставьте язычок защелки в отверстие замка и нажмите вниз. Если вы услышите звук щелчка, это означает, что ремень застегнулся правильно.

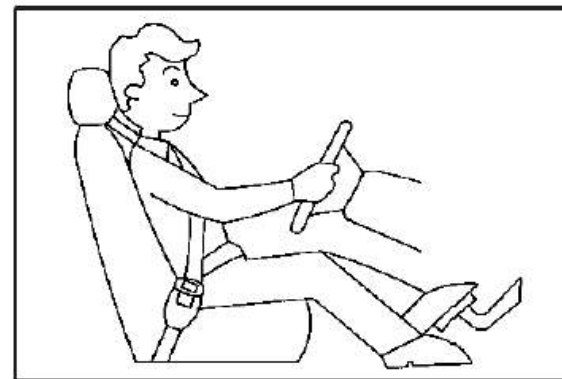
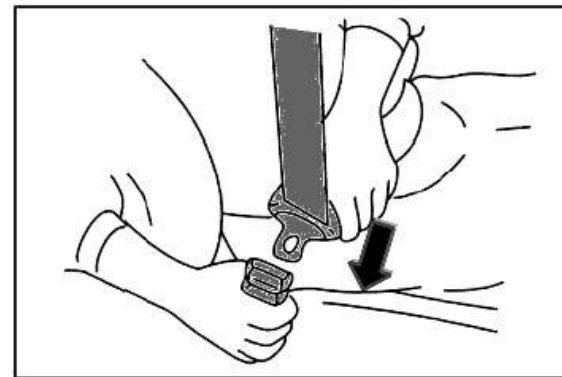

Проверьте, чтобы вы сидели прямо, с правильным углом регулировки спинки сиденья. Максимальная эффективность действия ремней возможна лишь в случае, когда пассажиры сидят прямо, опираясь на спинку сиденья.

### Отстегивание ремня

Нажмите на замке защелки красную кнопку — ремень безопасности освободится.

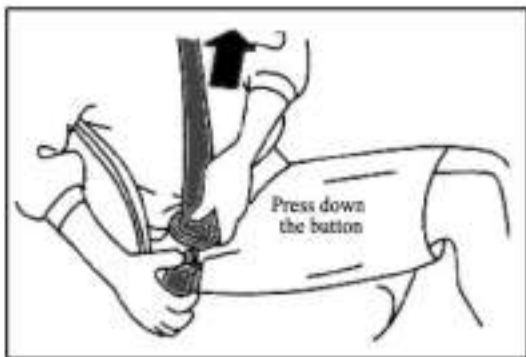

#### Как правильно пристегнуть ремень безопасности — дети

Ремень безопасности этого типа предназначены для взрослых пассажиров. Мы предполагаем, что для детей младше 12 лет используется специальное детское кресло (детское удерживающее устройство), установка и использование которого описано выше.

#### ПРЕДУПРЕЖДЕНИЕ

Не разрешайте детям ехать стоя или на коленях на переднем или заднем сиденье. Не усаживайте детей на колени взрослым, чтобы использовать один ремень безопасности.

#### Как правильно пристегнуть ремень безопасности — беременные женщины

Мы предполагаем, что беременные женщины тоже должны пристегиваться ремнем безопасности. Во-первых, беременные женщины должны проконсультироваться с врачом по поводу поездок в автомобиле. Во-вторых, они должны размещать ремень безопасности как можно ниже на бедрах. Проверьте, чтобы ремень не давил на талию.

#### Как правильно пристегнуть ремень безопасности — раненые пассажиры

Мы предполагаем, что раненый пассажир тоже должен пристегиваться ремнем безопасности в зависимости от степени ранения после консультации с врачом.

#### Уход за ремнями безопасности

Необходимо поддерживать ремни безопасности в чистом и сухом состоянии. Используйте нейтральную воду с мылом или слегка теплую воду для протирки ремней чистой тканью или губкой. Не используйте отбеливающие средства, средства для полировки или покраски. Высушите ремень путем естественной сушки или используйте ткань или губку для удаления влаги. Не сушите ремень прямо на солнце.

## Ремень безопасности переднего сиденья

#### Функция предварительного натяжения

Ремень безопасности сиденья водителя и пассажира оборудован преднатяжителем ремня, который обеспечивает предварительное натяжение в случае аварии. В зависимости от силы удара застегнутые ремни безопасности переднего сиденья станут притягивать пассажира назад к спинке сиденья, обеспечивая максимальную защиту. Преднатяжитель ремня не работает, когда ремень не пристегнут, или на переднем сиденье никто не сидит. Преднатяжитель ремня безопасности не всегда срабатывает при аварии. На степень его работы влияет сила удара, скорость и угол удара. Поэтому наилучшей гарантией безопасности является аккуратное и безопасное вождение. При срабатывании преднатяжителей ремней передних сидений можно услышать характерный звук. Кроме того, появится небольшой дым, который, впрочем, совершенно безопасен. Дым не означает начала пожара.

#### ПРЕДУПРЕЖДЕНИЕ

Правильно используйте и застегивайте ремень безопасности, иначе Вы можете получить серьезные увечья.

Регулярно проверяйте состояние ремня, замка и язычка защелки, натяжитель ремня, направляющее кольцо и т.д. Сразу заменяйте поломанные или неработающие элементы.

Каждое сиденье и ремень безопасности подходят только для одного пассажира, не застегивайте ремнем двух или более человек.

После аварии ремень безопасности нужно заменить.

Владелец машины не должен разбирать или самостоятельно заменять ремень безопасности. Это нужно делать только на авторизованной станции обслуживания Changan (Чаньянь).

После любого столкновения обязательно необходимо проверить состояние системы подушки безопасности. После лобового столкновения и срабатывания подушки безопасности необходимо обязательно заменить передние ремни безопасности с функцией предварительного натяжения. Другие ремни безопасности нужно заменять лишь в случае, если при столкновении ими был пристегнут пассажир. Для задних ремней безопасности подходят те же приемы использования, что и для передних ремней. При замене ремней безопасности на новые, их установка и детальный осмотр должны производиться профессиональным специалистом, гарантирующим их правильную работу впоследствии.

## ⚠ ОПАСНОСТЬ

Замена системы детонации преднатяжителя: после срабатывания преднатяжителя или через десять лет эксплуатации автомобиля обратитесь на одну из авторизованных станций обслуживания Changan Automobile для замены системы детонации. Любое техническое обслуживание и диагностика системы преднатяжителя должно проводиться только на авторизованных станциях обслуживания Changan Automobile. Любое техобслуживание, проведенное без соблюдения соответствующих требований, может привести к неправильной работе или ложному срабатыванию системы, что может привести к травмам.

## Функция ограничения усилия

При аварии с лобовым столкновением преднатяжителя ремня безопасности, устанавливаемые на передних сиденьях, могут отпустить часть ремня, если усилие между лентой ремня и телом пассажира превышает некоторый предел. Это может уменьшить опасные повреждения для пассажиров, прижатых ремнем.

## Регулировка верхнего направляющего механизма

Ремни безопасности можно отрегулировать, чтобы они свободно вытаскивались и убирались для достижения максимального комфорта после пристегивания ремня. Нажмите кнопку регулировки верхнего механизма и вытащите или уберите ремень в нужное положение.

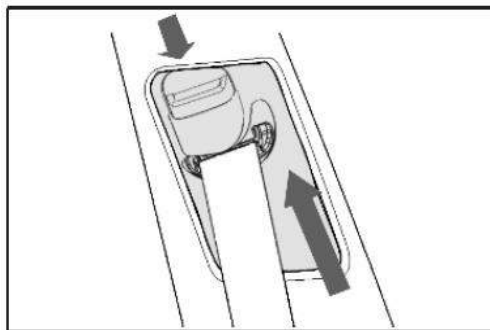

## ⚠ ОПАСНОСТЬ

Для пассажира переднего сиденья регулировку ремня безопасности выполняйте, только когда автомобиль не движется.

## Система уведомления водителя о непристегнутом ремне безопасности

Система информирует о не пристегнутом ремне безопасности, обязательно для безопасного вождения, двумя способами: мигающая сигнальная лампа на приборной панели и звуковой сигнал.

1. Если при переводе ключа зажигания в положение ON (ВКЛ) или START (ЗАПУСК) язычок водительского ремня безопасности не защелкнут в замке, на приборной панели постоянно начнет мигать значок непристегнутого ремня, который погаснет после его пристегивания.
2. Когда автомобиль достигает скорости 7 км/час, а язычок защелки водительского ремня не защелкнут в

замке, в приборной панели постоянно мигает индикаторный значок и постоянно подается звуковой сигнал. Значок гаснет, и сигнал прекращается после пристегивания ремня.

Индикаторный значок непристегнутого ремня имеет красный цвет и вид, показанный на рисунке.

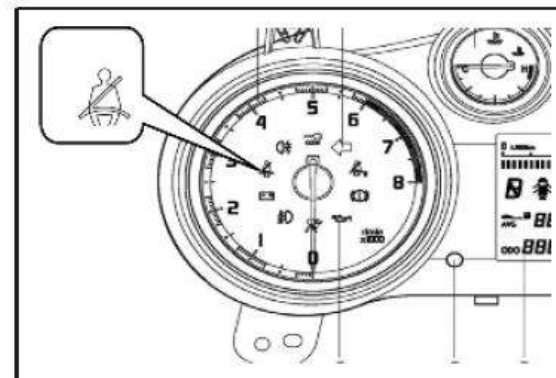

Никакие предупреждающие сигналы о непристегнутом ремне переднего пассажирского сиденья не подаются.

## ПРИМЕЧАНИЕ

Если при непристегнутом ремне безопасности система ведет себя описанным образом, значит, она функционирует нормально. Если поведение системы отличается от описанного, значит система неисправна. В этом случае нужно немедленно обратиться на авторизованную станцию обслуживания Changan Automobile для ремонта и техобслуживания.

### Ремень безопасности задних пассажиров

В данном типе автомобиля ремни безопасности передних и задних пассажиров имеют трехточечную конфигурацию (крепление в трех точках).

Возьмите и потяните язычок защелки ремня безопасности, перекиньте диагональную часть через плечо, поясная часть должна проходить вокруг бедер.

Вставьте язычок защелки в отверстие замка и нажмите вниз. Если услышите звук щелчка, это означает, что ремень застегнулся правильно.

Нажмите на красную кнопку на замке ремня безопасности, ремень освободится.

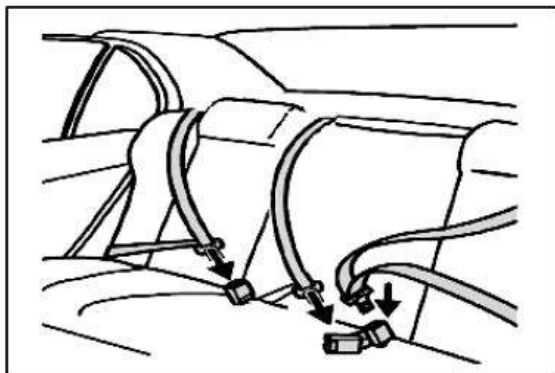

### Общие сведения о подушке безопасности

Полное наименование подушки безопасности звучит как «вспомогательная система безопасности» (Supplemental Restraint System, SRS).

Надувная подушка безопасности является дополнительным средством, которое вместе с ремнем безопасности обеспечивает максимально возможную защиту.

При столкновении автомобиля или неожиданно резком торможении, сила инерции приводит к тому, что водитель или пассажиры могут удариться о рулевое колесо, приборную панель, лобовое стекло и т.д. Это может привести к серьезным травмам или к выбросу людей из сидений и даже из автомобиля. Ремень безопасности надежно удерживает пассажира на сиденье. При столкновении ремень безопасности может предотвратить удары о рулевое колесо или приборную панель. Более того, ремень безопасности поглощает большую часть энергии, играя роль буфера и уменьшая опасность травмирования.

#### ПРЕДУПРЕЖДЕНИЕ

Подушка безопасности на данном автомобиле не может использоваться в других автомобилях. В противном случае система может не сработать или нанести увечья.

Надувная подушка безопасности является дополнительным средством, которое совместно с ремнем безопасности обеспечивает максимально возможную защиту. Убедитесь в том, что ремень безопасности пристегнут во время движения.

После десяти лет использования или после срабатывания подушки безопасности требуется ее замена на авторизованной станции обслуживания Changan (Чанъань).

При замене ремней безопасности на новые, их установка и детальный осмотр должны производиться профессиональным специалистом, гарантирующим впоследствии их правильную работу.

### Как работает надувная подушка безопасности

Подушка безопасности срабатывает при любом виде столкновения. Для срабатывания подушки безопасности должны быть соблюдены следующие условия:

- Ключ зажигания находится в положении ON (ВКЛ). Если ключ зажигания не находится в этом положении или на систему подушки безопасности не подается электропитание, она работать не будет.

- Контрольный индикатор на приборной панели исправен. (После запуска двигателя этот индикатор включается на 3-6 секунд, после чего гаснет. При нормальном процессе работы индикатор не горит.)

- Салон автомобиля не заполнен водой. (Затопление водой салона может привести к короткому замыканию в блоке управления подушкой безопасности, что может привести к неправильной работе системы.)

### Последовательность действий при столкновении

1. Происходит столкновение.

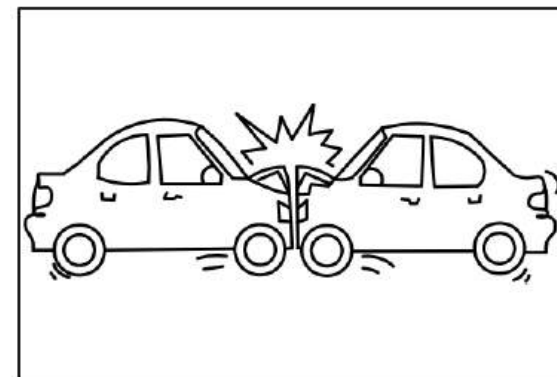

2. Датчик удара передает сигнал о столкновении в блок управления подушкой безопасности. После его анализа, если удовлетворены все необходимые требования для срабатывания, блок управления подает сигнал на запал.

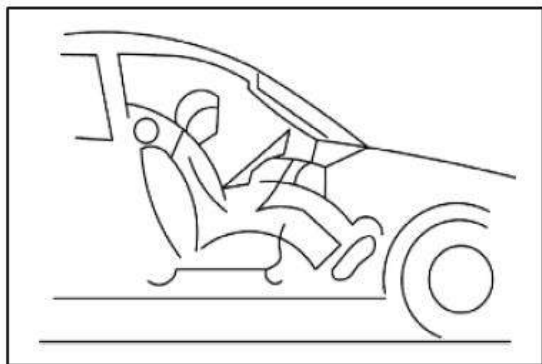

3. После такого сигнала в подушку безопасности подается большое количество газа, в результате чего подушка быстро надувается и расширяется, формируя мягкую прокладку между пассажиром и интерьером салона.

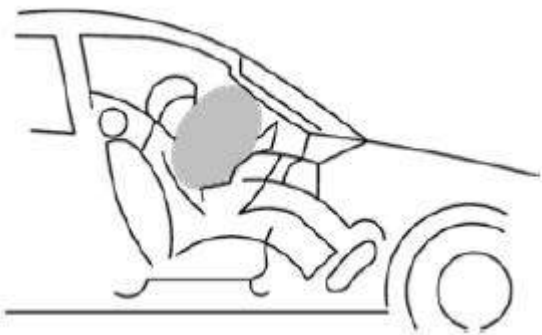

4. Пассажир движется вперед под действием силы инерции и упирается в подушку. Подушка может поглотить энергию столкновения и уменьшить степень травмирования пассажира.

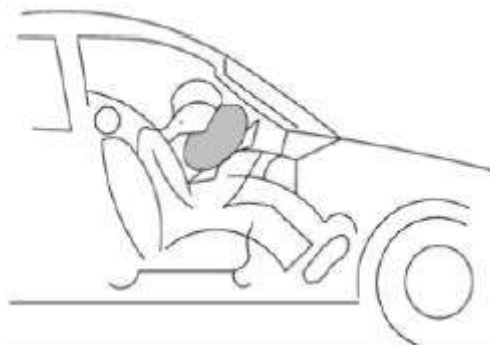

5. Процесс столкновения занимает около 0,1 секунды, пассажир не страдает от удара при жестком столкновении, когда автомобиль резко останавливается.

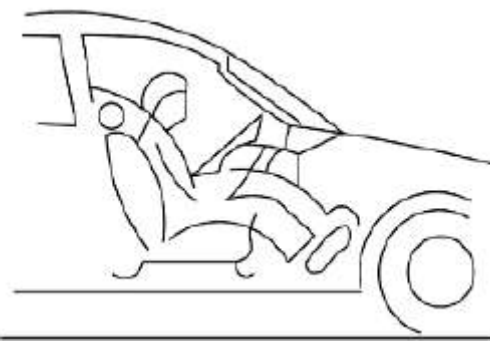

Подушка безопасности является лишь дополнительным средством защиты к ремню безопасности, и она не может заменить его. Наилучшего защитного эффекта можно достичь только при комбинированном использовании подушки безопасности и ремня безопасности. Система надувной подушки безопасности работает не при всех ситуациях столкновения. Ее срабатывание происходит только при достижении определенной силы удара. В качестве предварительного условия срабатывания подушки безопасности является не просто факт столкновения, а установленная стандартом сила столкновения, достигаемая при аварийном случае. Как показано на

рисунке ниже, когда происходит продолжительное соприкосновение автомобиля с препятствием, подушка безопасности может не сработать, если сила удара сравнительно мала (①). В то же время следующее за этим серьезное и резкое столкновение может привести к срабатыванию подушки безопасности, если сила удара достигает установленного значения (②). Поэтому при продолжительном соприкосновении с препятствием первое срабатывание подушки безопасности произойдет лишь при достижении условий срабатывания.

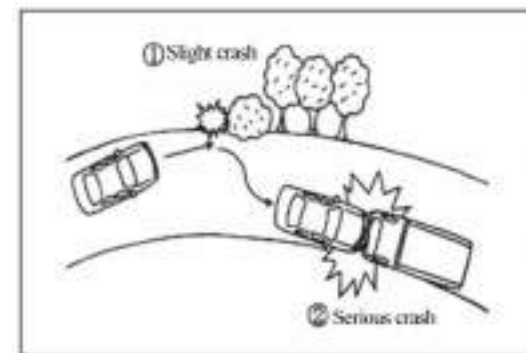

Подушка безопасности является заменяемым изделием, и ее нужно заменять на новую при срабатывании после столкновения.

Вне зависимости от характера столкновения (боковое или лобовое) подушка безопасности срабатывает при достижении определенных условий.

### Краткая инструкция по условиям работы передней подушки безопасности

Приводимые ниже условия являются стандартными лабораторными условиями краш-теста, при которых может сработать передняя подушка безопасности. Однако фактическое срабатывание подушки безопасности в реальной ситуации зависит от того, будет ли ускорение замедления отвечать условиям срабатывания.

1. Если автомобиль сталкивается с неподвижной и недеформируемой бетонной стеной на скорости более 30 км/час при фронтальном ударе, подушка безопасности работает.

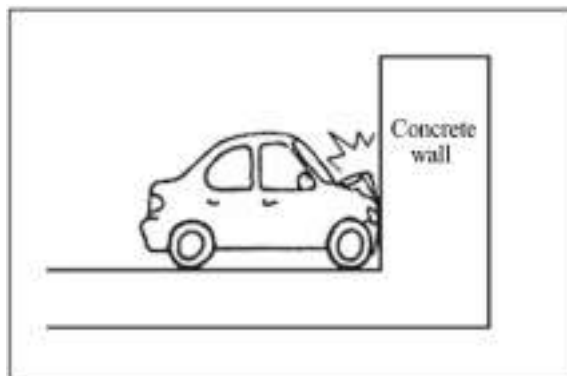

2. Если автомобиль сталкивается с неподвижной и недеформируемой бетонной колонной на скорости более 35 км/час при фронтальном ударе, передняя подушка безопасности работает.

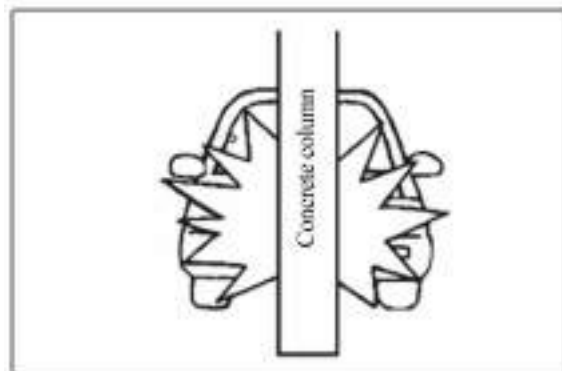

3. Если автомобиль сталкивается с неподвижной и недеформируемой бетонной стеной скользящим ударом под углом не более 30 градусов по отношению к перпендикуляру направления движения на скорости более 35 км/час при ударе

передней частью автомобиля, подушка безопасности работает.

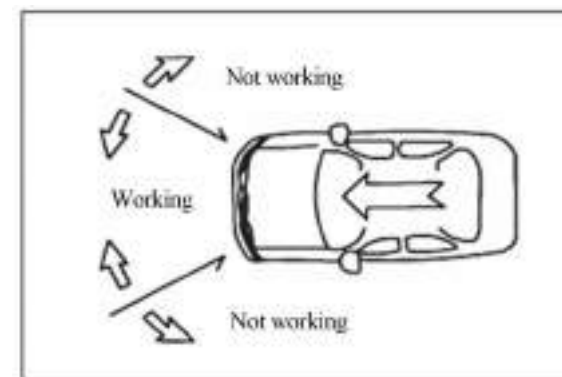
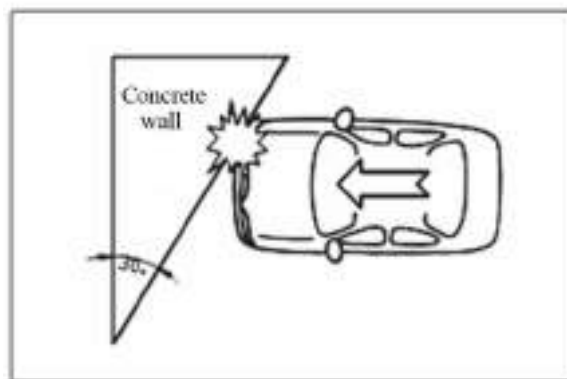
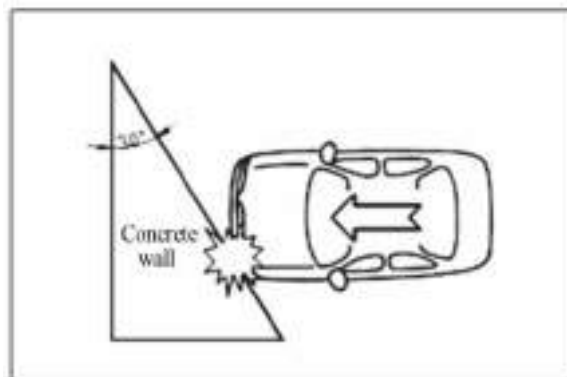

Передняя подушка безопасности может работать при следующих фактических условиях движения:

1. Передняя подушка безопасности может работать, если автомобиль наезжает на ступеньку лестницы, бордюрный камень (поребрик) или похожее выступающее над поверхностью препятствие.

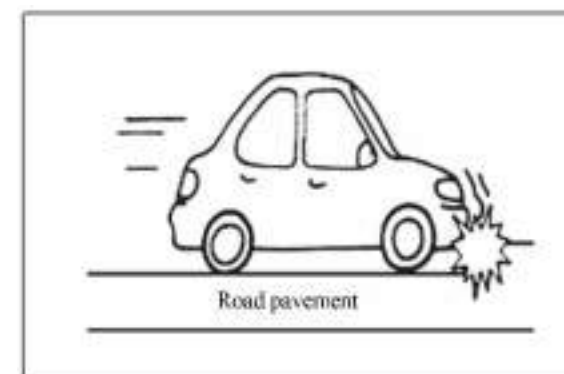

2. Передняя подушка безопасности может работать, если автомобиль спускается вниз с горы и ударяется о поверхность земли.

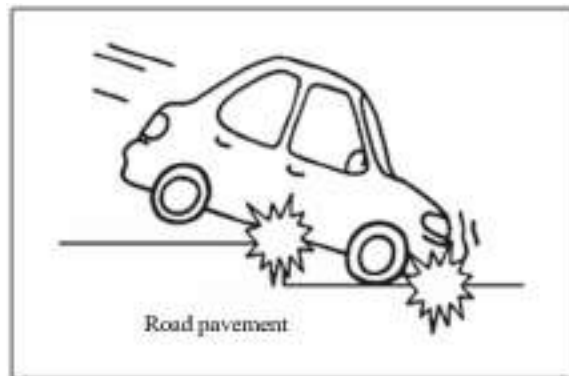

3. Передняя подушка безопасности может сработать, если автомобиль попадает в глубокую яму или канаву, или происходит удар по основной части шасси.



Передняя подушка безопасности может не сработать при приводимых ниже условиях. Однако возможность срабатывания подушки безопасности зависит от того, будет ли ускорение замедления при столкновении отвечать условиям срабатывания. Следует заметить, что в фактической ситуации, если водитель осуществляет в момент столкновения аварийное торможение, сила удара в момент столкновения может быть ниже стандартных значений, необходимых для срабатывания, тогда подушка

безопасности не сработает.

1. Если происходит лобовое столкновение двух автомобилей, сила удара, возникающая при столкновении в направлении движения, может быть снижена при деформации обоих автомобилей. Поэтому срабатывания передней подушки безопасности может не произойти, даже если в момент столкновения автомобили двигались с высокой скоростью.

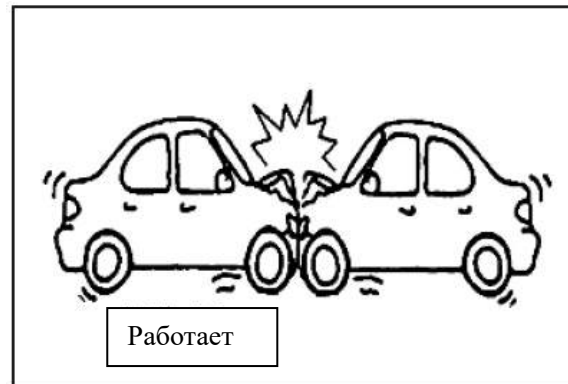

2. Если происходит лобовое столкновение двух автомобилей, двигающихся под углом друг к другу, то сила удара, возникающая при столкновении в направлении движения, может быть снижена, если оба автомобиля являются деформируемыми. Срабатывания передней подушки безопасности может не произойти, даже если в момент столкновения автомобили двигались с высокой скоростью.

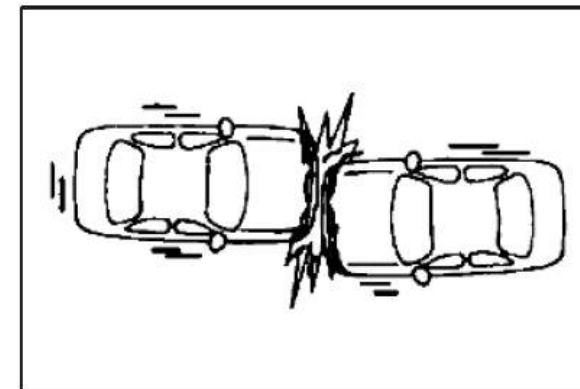

3. Если автомобиль въезжает в заднюю или боковую часть грузовика, то в связи с тем, что защитное устройство грузовика может быть непрочным и легко деформируемым, срабатывания передней подушки безопасности может не произойти, даже если в момент столкновения скорость автомобиля была большой. Кроме того, если место удара приходится на капот двигателя или на другую точку над капотом, срабатывания передней подушки безопасности может не произойти из-за того, что сила удара корпуса автомобиля не отвечает стандартным рабочим условиям срабатывания подушки безопасности.

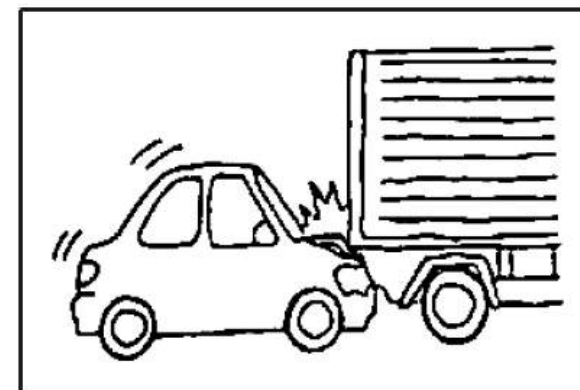



4. Если автомобиль наезжает на дерево, столб или на колонну, то срабатывания передней подушки безопасности может не произойти из-за того, что объект падает или ломается, даже если в момент столкновения скорость автомобиля была высокой.



5. Если автомобиль осуществляет скользящий наезд на бетонную стену или на дорожный отбойник при большом угле скольжения, передняя подушка безопасности может сработать, даже если автомобиль двигался с высокой скоростью.

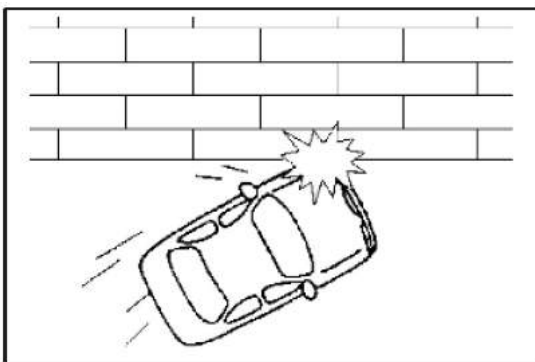

6. При не сильном столкновении другого автомобиля передней или боковой частью с задней частью вашего автомобиля, передние подушки безопасности могут не

сработать, даже если в момент столкновения автомобиль двигался с высокой скоростью.

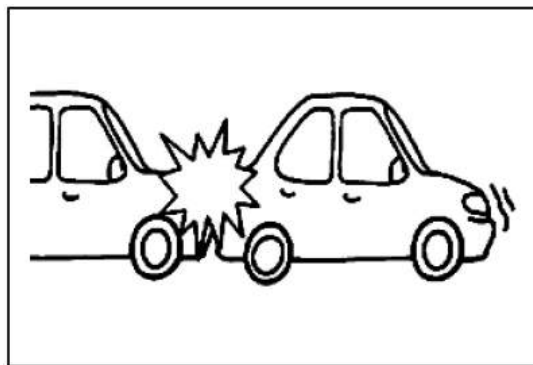

7. При несильном столкновении с задней частью другого автомобиля и если задняя и боковые части ударяемого автомобиля не испытали сильного удара, передние подушки безопасности могут не сработать, даже если в момент столкновения автомобиль двигался с высокой скоростью.

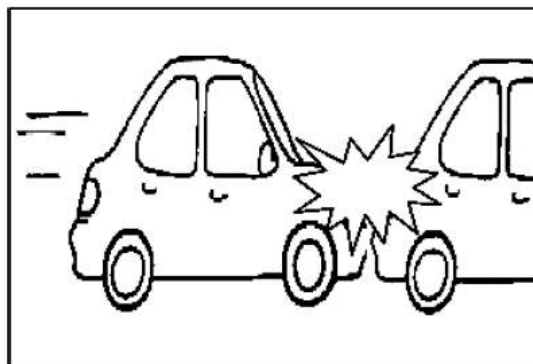

8. Если автомобиль опрокидывается набок или на крышу, передние подушки безопасности могут не сработать, даже если автомобиль двигался с высокой скоростью.

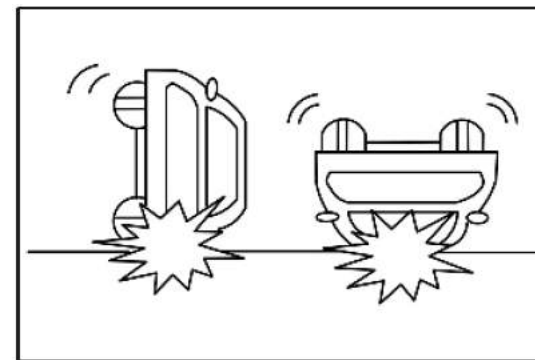

9. Передняя подушка безопасности может не сработать, если при боковом столкновении удар приходится на отсек двигателя и на боковую дверь.

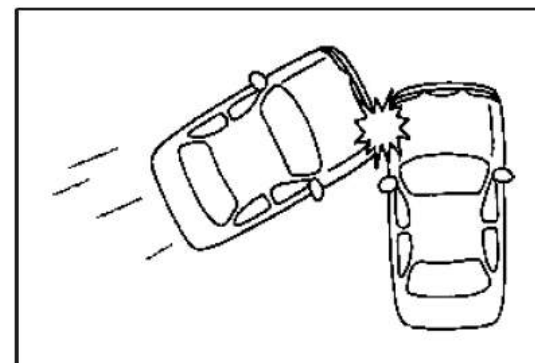

#### Краткая инструкция по условиям работы боковой подушки безопасности

Боковая подушка безопасности срабатывает при следующих условиях:

1. При столкновении с другим автомобилем с собственным весом более 980 кг: при направлении движения ударяющего автомобиля перпендикулярно направлению движения ударяемого автомобиля и скорости в момент столкновения более 25 км/час, сработает боковая подушка безопасности.

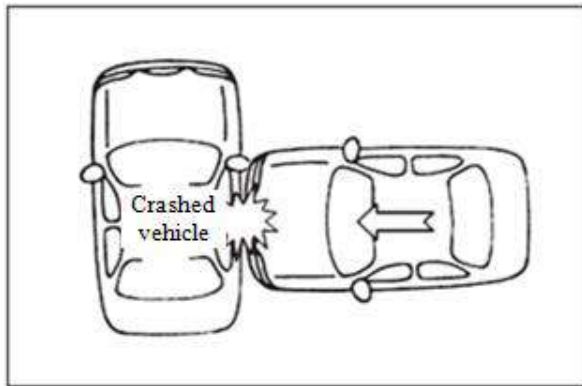

2. Если автомобиль в результате бокового скольжения сталкивается боком с неподвижной и недеформируемой бетонной колонной диаметром более 254 мм на скорости более 35 км/час, подушка безопасности срабатывает.

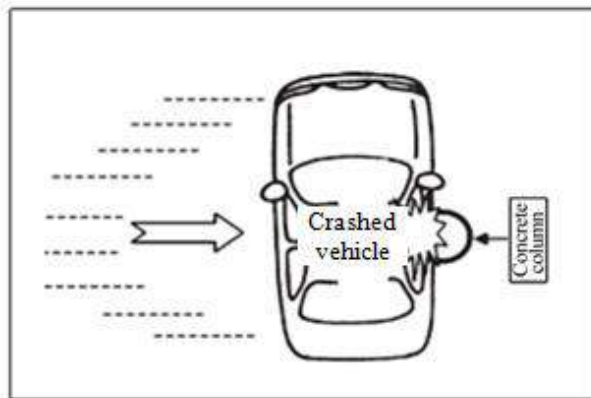

Боковая подушка безопасности может сработать при приводимых ниже условиях. Однако возможность срабатывания подушки безопасности зависит от того, будет ли ускорение замедления при столкновении отвечать условиям срабатывания.

1. Боковая подушка безопасности может сработать, если автомобиль наезжает на ступеньку лестницы, бордюрный камень (поребрик) или похожее выступающее над поверхностью препятствие.

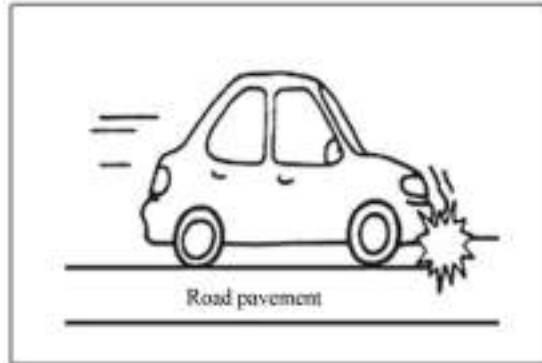

2. Боковая подушка безопасности может сработать, если автомобиль спускается вниз с горы и ударяется о поверхность земли.

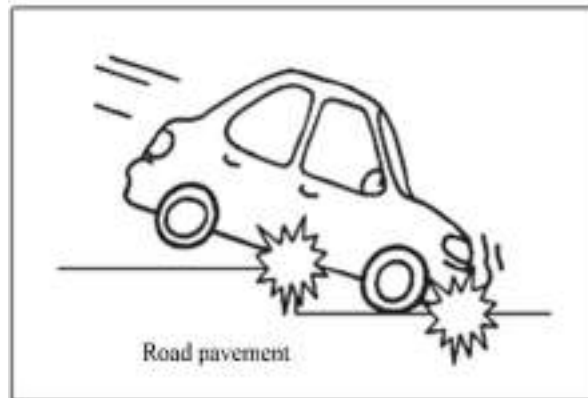

3. Боковая подушка безопасности может сработать, если автомобиль попадает в глубокую яму, канаву или происходит удар по основной части шасси.

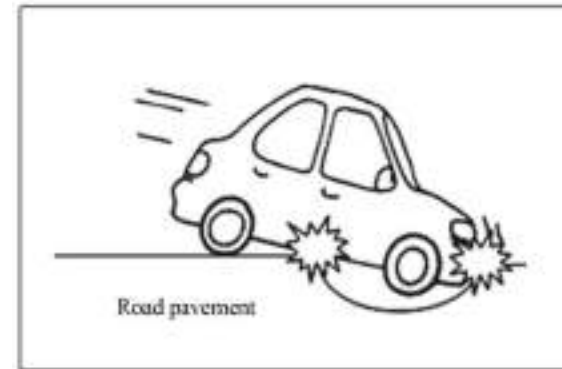

Боковая подушка безопасности может не сработать при следующих условиях:

1. Боковая подушка безопасности может не сработать, если удар приходится на переднюю часть, у лобового стекла, автомобилем, наезжающим сбоку.

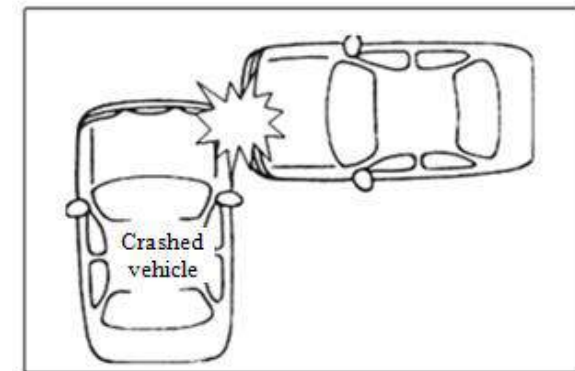

2. Боковая подушка безопасности может не сработать, если удар приходится в заднюю часть, у заднего стекла, автомобилем, наезжающим сбоку.

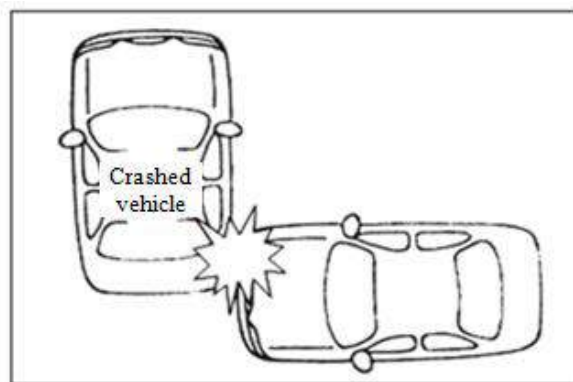

3. При боковом ударе другим автомобилем на небольшой скорости под некоторым углом, боковая подушка безопасности может не сработать.

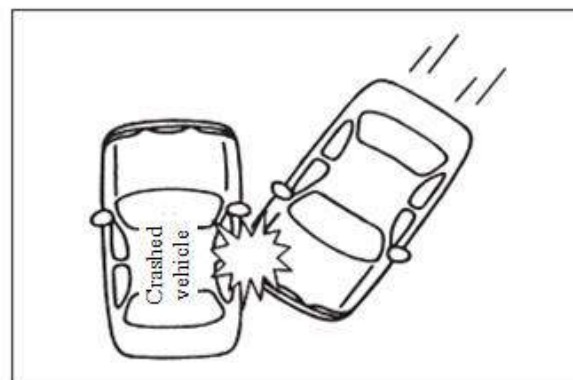

4. При столкновении с объектом с небольшой массой, например мотоциклом, даже при относительно высокой скорости столкновения боковая подушка безопасности может не сработать в связи с тем, что сила удара оказывается относительно низкой.

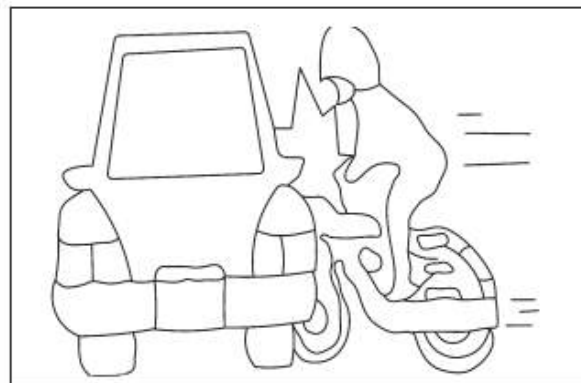

### **⚠ ОПАСНОСТЬ**

Запрещается разбирать, модифицировать или повреждать воздушные подушки безопасности или их компоненты. Запрещается также ударять, наносить порезы или обжигать компоненты подушек безопасности. Не разрешается разбирать или модифицировать узлы системы безопасности, а также удалять или повреждать ее проводку. В противном случае воздушные подушки безопасности могут сработать неожиданно или перестать работать совсем, что может привести к тяжелым авариям и несчастным случаям.

5. Если автомобиль опрокидывается набок или переворачивается на крышу, боковая подушка безопасности может не сработать, даже если автомобиль двигался с высокой скоростью.

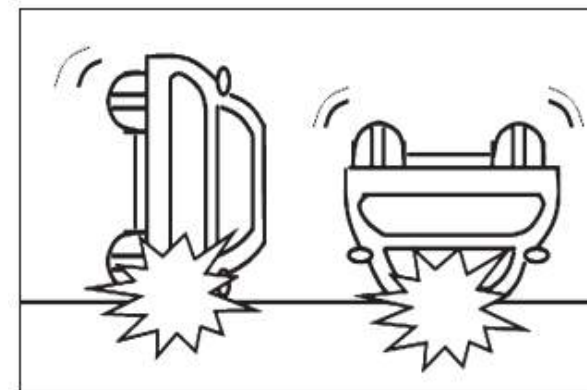

6. Если автомобиль ударяется боковой стороной о колонну с малым диаметром, боковая подушка безопасности может не сработать, даже если кузов автомобиля значительно деформируется.

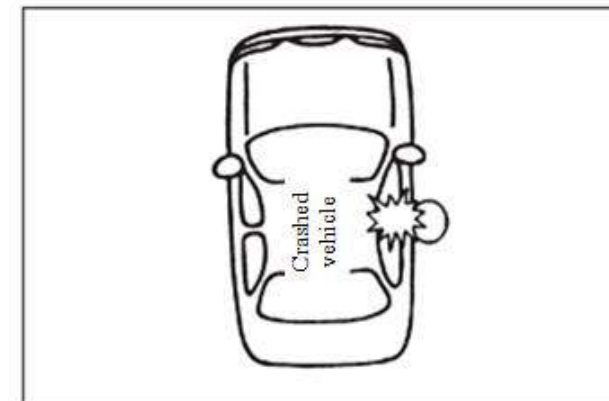

Подушка безопасности с повреждениями или неисправной работой должна проверяться и ремонтироваться только профессионалами. Не проверяйте и не ремонтируйте подушку безопасности самостоятельно, это может привести к несчастным случаям и травмам!

**Что произойдет при срабатывании подушки**

## безопасности

В момент срабатывания подушка безопасности издает громкий хлопок. Это указывает на срабатывание генератора газа в подушке. Вскоре после этого подушка надуется, сформировав белую упругую прокладку. Возможно появление дыма и выброс остатков, что не указывает на возникновение пожара.

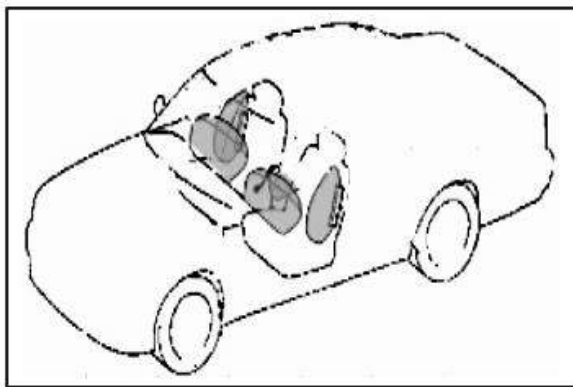

### **⚠ ОПАСНОСТЬ**

Когда срабатывает подушка безопасности, ее компоненты становятся очень горячими и могут распыляться остатки химических веществ. Поэтому после срабатывания системы не трогайте горячие области и выброшенные фрагменты. При случайном контакте с остатками, немедленно смойте их большим количеством воды.

## Работа индикатора подушки безопасности

Индикатор подушки безопасности является важным элементом, показывающим, правильно ли работает ли система SRS.

После включения зажигания автомобиля (ключ зажигания в положении ON) или запуска двигателя, индикатор подушки безопасности будет мигать в течение приблизительно 3-6 секунд, после чего он выключается. Если индикатор продолжает гореть или не включается вообще, это указывает на какую-то неисправность в системе.

Если при включенном зажигании автомобиля (ключ зажигания в положении ON) индикатор подушки безопасности на приборной панели продолжает гореть, это означает, что контроллер подушки безопасности обнаружил неисправность.

Индикатор подушки безопасности имеет красный цвет. Как выглядит значок индикатора, показано на рисунке ниже.

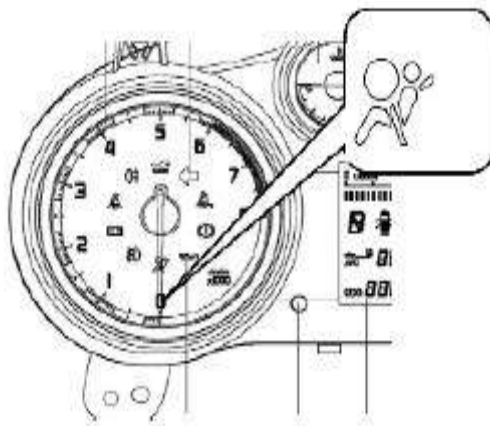

## ПРЕДУПРЕЖДЕНИЕ

Убедитесь в том, что система SRS (подушки безопасности) работает правильно. Если индикатор продолжает гореть или мигать, обратитесь для ремонта в авторизованный сервисный центр Changan (Чанъань). В противном случае, во время столкновения подушка безопасности может не сработать, что приведет к несчастному случаю или травме.

По возможности избегайте преодоления водных препятствий. Если вода или брызги попадут внутрь центральной панели управления, нужно как можно быстрее обратиться в сервисный центр Changan (Чанъань) для проверки контроллера подушек безопасности во избежание отказа контроллера и неправильного срабатывания подушек безопасности.

На месте установки подушки безопасности имеется значок SRS. Не касайтесь этого места и не кладите на него посторонние предметы, чтобы избежать случайных травм при срабатывании подушки безопасности!

### Подушка безопасности водителя

Подушка безопасности водителя установлена в центре рулевого колеса. При срабатывании она образует мягкую воздушную прокладку между водителем и рулевым колесом для защиты водителя при столкновении автомобиля, если выполнены конкретные условия срабатывания при ударе.

В месте установки подушки безопасности на кожухе рулевого колеса имеется значок «SRS AIRBAG». Обращайте на это особое внимание.

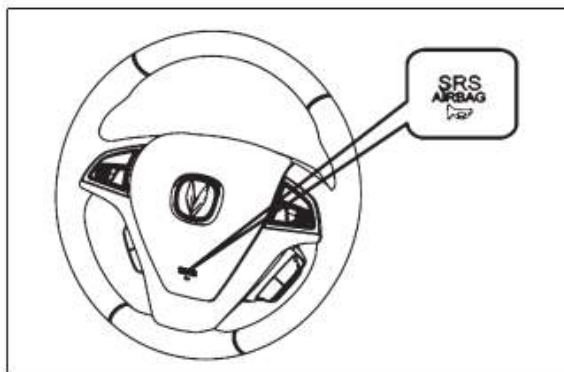

### Подушка безопасности пассажира

Подушка безопасности пассажира установлена со стороны пассажира над вещевым ящиком. При срабатывании она образует мягкую воздушную прокладку между передним пассажиром и приборной панелью для защиты пассажира при столкновении автомобиля, если удовлетворяются конкретные условия по удару.

В месте установки подушки безопасности имеется значок «AIRBAG», расположенный рядом с решеткой выхода вентиляции с правой стороны приборной панели. Обращайте на это особое внимание.

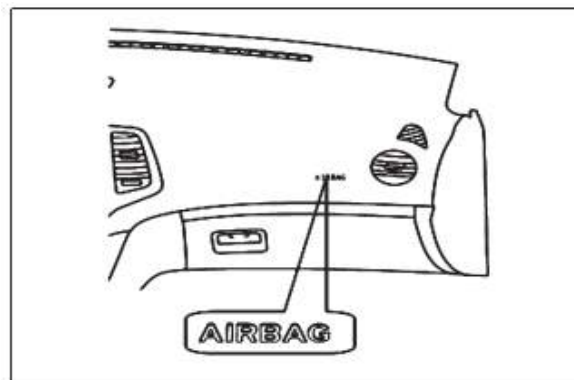

### Боковые подушки безопасности с обеих сторон передних сидений

Боковая надувная подушка безопасности установлена в спинке сиденья. При срабатывании она образует мягкую воздушную прокладку между пассажирами и внутренней отделкой салона для защиты пассажира при столкновении автомобиля, если выполнены конкретные условия срабатывания при ударе.

В месте установки подушки безопасности имеется значок «AIRBAG» на боковом шве спинки сиденья. Обращайте на это особое внимание.

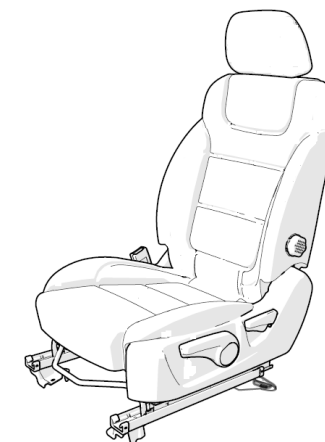

### ПРЕДУПРЕЖДЕНИЕ

Не используйте для сидений с установленными боковыми подушками безопасности защитные (декоративные) чехлы и не заменяйте материал обивки сиденья. Это может привести к неправильному раскрытию подушки безопасности или к несчастному случаю при раскрытии подушки!

### Предупреждающая наклейка подушки безопасности

Предупреждающая наклейка передней подушки безопасности расположена на лицевой и тыльной сторонах противосолнечного козырька сиденья переднего пассажира. Подушка безопасности работает совместно с ремнем безопасности.

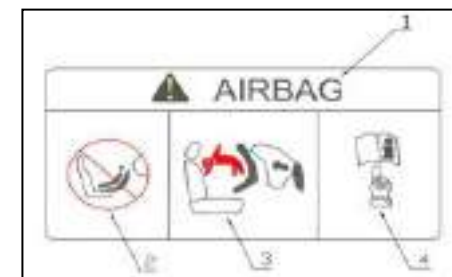

1 – это значок передней подушки безопасности.

2 – значок указывающий на то, что на переднем сиденье запрещена установка детского кресла лицом против движения или перевозка ребенка младше 12 лет.

3 – значок указывает, что ребенок может погибнуть или сильно травмирован при срабатывании подушки безопасности.

4 – значок рекомендует обратиться к Руководству по эксплуатации для ознакомления с другими предупреждениями, касающимися подушек безопасности.

Запрещено устанавливать и прикреплять любые предметы на кожух подушки безопасности в центре рулевого колеса или в зоне расположения подушки безопасности пассажира на приборной панели. При срабатывании подушки безопасности такие предметы могут нанести серьезные ранения и травмы.

Не размещайте никакие посторонние предметы между телом человека и местом нахождения подушки безопасности.

Не курите во время движения автомобиля. Это может вызвать возгорание или нанесение травм при срабатывании подушки безопасности.

Не размещайте никакие приспособления или объекты на приборной панели. Это может помешать нормальному раскрытию подушки безопасности или привести к ранениям.

Во время движения автомобиля пассажиру запрещается класть ноги на приборную панель.

Детей младше 12 лет необходимо перевозить только на заднем сиденье в специальных детских креслах.

## Рулевое колесо Регулировка положения рулевой колонки



В автомобиле установлена регулируемая рулевая колонка. Положение рулевого колеса регулируется следующим способом:

1. Потяните за регулировочный рычаг рулевой колонки (1) вниз, чтобы освободить механизм блокировки рулевой колонки.
2. Установите рулевое колесо в нужное положение.
3. Нажмите на регулировочный рычаг рулевой колонки, чтобы зафиксировать ее в выбранном положении.

### ПРИМЕЧАНИЕ

После регулировки положения рулевого колеса, пока машина находится на парковке, сильно нажмите на регулировочный рычаг. После этого попробуйте пошевелить рулевое колесо вперед и назад, вверх и вниз, чтобы убедиться в его надежной фиксации. Перед началом движения обязательно убедитесь в отсутствии перемещений или люфта рулевого колеса.

### ⚠ ОПАСНОСТЬ

Не регулируйте положение рулевой колонки во время движения. В противном случае водитель не сможет управлять автомобилем, что может привести к аварии, серьезным травмам или смерти.

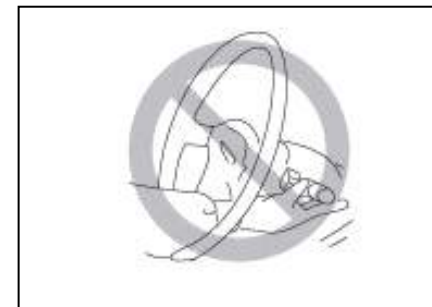

### Звуковой сигнал (клаксон)



Нажмите кнопку клаксона, чтобы подать звуковой сигнал.

## Зеркало заднего вида

### Противоослепляющее внутрисалонное зеркало заднего вида

Перед началом движения отрегулируйте положение внутрисалонного зеркала заднего вида для максимального обзора через заднее стекло.

#### ⚠️ ОПАСНОСТЬ

Категорически запрещается размещать на задних сиденьях или в багажнике объекты, которые могут ограничивать зону обзора через зеркало заднего вида.

При поездке в ночное время для предотвращения ослепления фарами сзади идущего автомобиля, регулируйте положение зеркала рычагом (1) в нижней части зеркала.

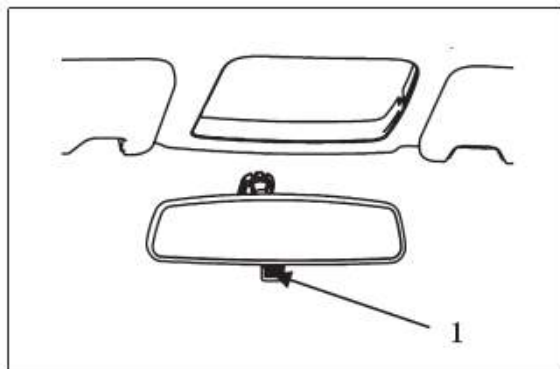

### Внешние зеркала с электроприводом регулировки Регулировка внешних зеркал с электроприводом:

Перед началом движения необходимо отрегулировать наружные зеркала заднего вида с электроприводом так, чтобы была видна боковая часть автомобиля.

Положение каждого наружного бокового зеркала

регулируется изнутри салона с помощью электропривода. Управление переключается кнопкой «L» и «R», соответственно, для левого или правого внешнего зеркала. Поворачивайте внешнее зеркало заднего вида в плоскости «влево-вправо» или «вверх-вниз» с помощью четырех кнопок так, чтобы находящиеся сзади объекты и автомобили были хорошо видны через зеркало.

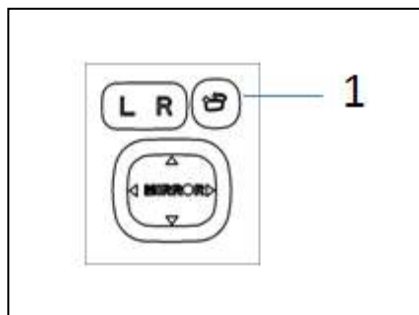

### Складывание наружных зеркал с электроприводом

Когда необходимо разъехаться с другим автомобилем или при парковке в узком месте, можно сложить внешние боковые зеркала, чтобы избежать их повреждения.

### Ручное складывание наружных зеркал с электроприводом

Сложите вручную наружное зеркало с электроприводом вперед/назад относительно кузова автомобиля.



### Электрическое складывание внешних зеркал с электроприводом

#### Начальное положение

Начальным положением складывающегося зеркала

является положение А, в котором зеркало расположено во время движения.

### Электрическое складывание

Нажмите кнопку 1, и наружное зеркало перейдет из состояния А (показано на рисунке) в состояние В.

### Электрическое складывание

Еще раз нажмите кнопку 1 и боковое зеркало вернется в состояние А из состояния В.

Замечание: если отсутствует кнопка 1, значит зеркало может складываться только вручную.

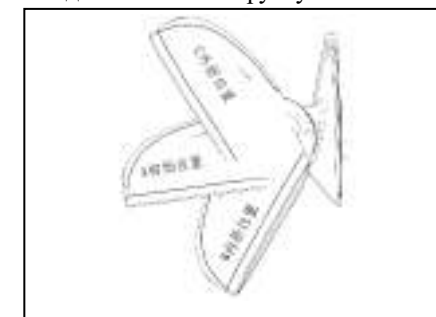

### Инструкция по возвращению зеркала в исходное положение при складывании под внешним воздействием (только для наружного зеркала заднего вида с электроприводом)

1) Если зеркало из состояния А переведено в состояние В под действием внешней силы (удар), то есть два способа возврата его в обратное состояние:

- Вручную: верните зеркало в состояние А рукой;
- Электроприводом: нажмите кнопку 1, и боковое зеркало вернется в состояние В, нажмите кнопку 1 еще раз – будет восстановлено состояние А.

2) Если зеркало из состояния А переведено в состояние С под внешним воздействием (удар), то есть два способа возврата его обратно:

- Вручную: верните зеркало в состояние А рукой;
- Электроприводом: нажмите кнопку 1, и боковое зеркало вернется в состояние В из состояния С, нажмите кнопку 1 еще раз – будет восстановлено состояние А.

3) При нажатии кнопки 1 зеркало находится в состоянии В.

Зеркало под действием внешней силы из состояния В повернулось в состояние А, и зеркало в это время плохо закреплено, потому что не попало в ограничитель. Снова нажмите кнопку 1, зеркало сложится в противоположное состояние, например, в С, если его положение было между А и С. В этом случае есть два способа восстановления:

- а. Вручную: верните зеркало в состояние А рукой;
- б. Электроприводом: нажмите кнопку 1 и боковое зеркало вернется в состояние В из состояния С, нажмите кнопку 1 еще раз – будет восстановлено состояние А.

4) При нажатии кнопки 1 зеркало находится в состоянии В. Зеркало из состояния В повернулось в состояние С под действием внешней силы. Нажмите кнопку 1 и боковое зеркало все равно останется в состоянии С; снова нажмите кнопку 1, зеркало повернется в состояние В из С; опять нажмите кнопку и зеркало, наконец, вернется в состояние А из состояния В. После этого функция складывания будет восстановлена.

## ПРЕДУПРЕЖДЕНИЕ

Запрещается складывать вручную наружное зеркало заднего вида с электроприводом. Это может привести к повреждению внутреннего механизма складывания и полному отказу этой функции.

### Подогрев внешних зеркал с электроприводом

При включенном зажигании (ключ зажигания в положении ON) нажмите кнопку обогрева зеркал  (см. раздел «Перед началом эксплуатации – система кондиционирования А/С»). Сразу начнется работа пленочного элемента обогрева наружного зеркала заднего вида.



## ОПАСНОСТЬ

- Левое и правое боковые зеркала – выпуклые, поэтому объекты в них кажутся меньше, чем на самом деле.
- Не регулируйте и не складывайте боковые зеркала во время движения. В это время можно потерять контроль над автомобилем и можно попасть в аварию, что приведет к материальным потерям, серьезным ранениям или смерти.
- При включенной функции подогрева зеркал не касайтесь зеркального элемента, потому что он имеет высокую температуру.



## Комбинация приборов

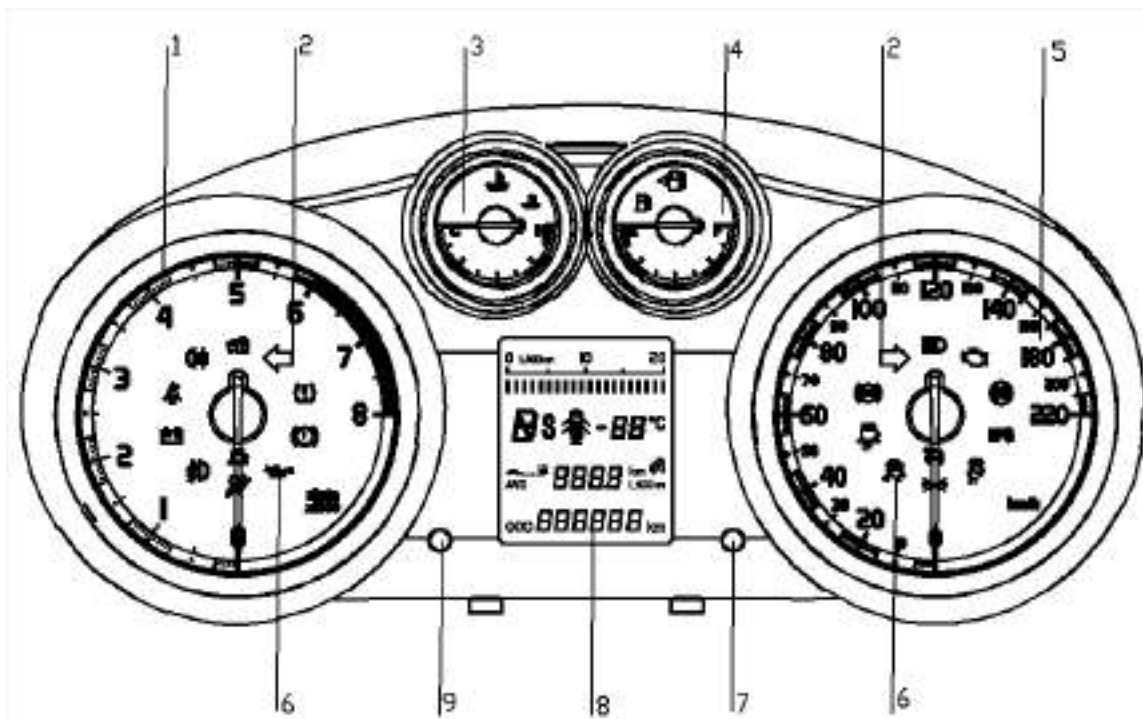

1. Тахометр
2. Индикатор указателей поворота и аварийной остановки
3. Индикатор датчика температуры жидкости охлаждения
4. Индикатор уровня топлива
5. Спидометр
6. Световые индикаторы состояния автомобиля
7. Кнопка выбора информации
8. Дисплей автомобильного компьютера
9. Ручка регулировки яркости подсветки приборов

## Спидометр

Спидометр показывает скорость автомобиля в км/час. Одометр показывает общее пройденное автомобилем расстояние в километрах в виде числа из 6 цифр. Минимальная точность измерения расстояния составляет 1 км. Максимальное значение измерителя расстояния за поездку составляет 999,9 км, точность измерения 0,1 км.

## Тахометр

Тахометр показывает скорость вращения двигателя в об/мин. Текущая скорость вращения двигателя равна показаниям тахометра, умноженным на 1000.

## Индикатор уровня топлива

Индикатор уровня топлива показывает приблизительный объем топлива, оставшегося в топливном баке.

Если указатель находится в положении «F», то бак полный.

Если указатель находится в положении «E», то бак пустой.

## Индикатор температуры охлаждающей жидкости

Индикатор показывает температуру охлаждающей жидкости двигателя. Во время движения автомобиля температура охлаждающей жидкости должна поддерживаться в рабочем диапазоне: указатель должен находиться у положения 1/2.

Если указатель заходит в красный диапазон, это означает превышение допустимой температуры охлаждающей жидкости. При возникновении такой ситуации немедленно заглушите двигатель и свяжитесь с авторизованным сервисным центром Changan Automobile для проведения соответствующих работ.

## Дисплей автомобильного компьютера

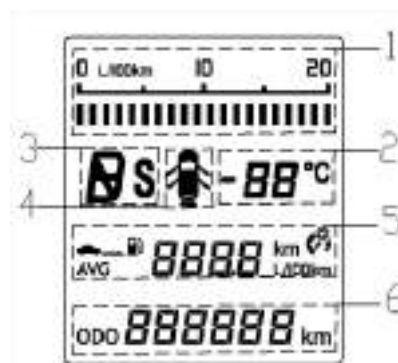

- 1) Шкала индикации мгновенного расхода топлива  
Показания отражаются только при работающем двигателе во время движения.

ПРИМЕЧАНИЕ
Фактический мгновенный расход топлива зависит от индивидуальной манеры вождения и скорости.

- 2) Наружная температура воздуха  
В этом месте показывается температура воздуха снаружи.

ПРИМЕЧАНИЕ
Если внешняя температура быстро изменяется, то после запуска компьютер автоматически сделает пересчет. Через некоторое время показания температуры обновятся.

- 3) Указатель включенной передачи  
Эта функция доступна только для автоматической коробки передач.
- 4) Индикатор открытых дверей  
Показывает состояние четырех дверей и двери багажника. Если какая-то из дверей не закрыта, она подсвечивается на пиктограмме.
- 5) Счетчик пройденного расстояния, среднего расхода топлива, расстояния до заправки при оставшемся топливе и

показатель состояния фоновой подсветки комбинации приборов.

Переключения между отдельными показаниями (расстояние поездки, средний расход топлива, расстояние до заправки) можно осуществить кратким нажатием кнопки выбора информации.

Регулировку фоновой подсветки комбинации приборов можно осуществить кратким нажатием ручки регулировки яркости подсветки приборов.

**Счетчик пройденного расстояния.** Этот индикатор показывает расстояние, пройденное за одну поездку. Максимальное значение – 999,9 км. Обнулить показания можно длительным нажатием на кнопку выбора информации.

**Средний расход топлива.** Средний расход топлива рассчитывается отношением суммарного расхода топлива и пройденного расстояния. Обнулить показания можно длительным нажатием на кнопку выбора информации.

**Расстояние до заправки.** Это расстояние вычисляется отношением оставшегося топлива в баке к среднему расходу топлива. Это значение может слегка отличаться от фактического расстояния. После дозаправки автомобиля показания расстояния до заправки автоматически пересчитываются с некоторой задержкой.

ОПАСНОСТЬ
Для обеспечения безопасности никогда не управляйте кнопкой выбора информации или кнопкой изменения яркости подсветки приборов во время движения.

- 6) Общее пройденное автомобилем расстояние  
В этой строке показывается общий пробег автомобиля в километрах.

ПРИМЕЧАНИЕ
Следите за общим пробегом автомобиля и проводите его техническое обслуживание в зависимости от показаний.

**Индикатор включения дальнего света**

Этот индикатор сигнализирует о включенном дальнем свете.

**Индикатор включения передних противотуманных фар** 

Этот индикатор сигнализирует о включенных передних противотуманных фарах.

**Индикатор включения задних противотуманных фар**

Этот индикатор сигнализирует о включенных задних противотуманных огнях.

**Индикатор включения габаритных огней**

Этот индикатор сигнализирует, что переключатель управления освещением установлен в положение габаритных огней.

**Индикатор включения сигнала левого/правого поворота**

При включенном зажигании (ключ зажигания в положении ON) этот индикатор начинает мигать при переключении рычага поворота влево/вправо. В это же время мигает и соответствующая лампа поворота.

Левый сигнал поворота мигает, когда водитель переключил рычаг указателя поворота вниз перед поворотом налево.

Правый сигнал поворота мигает, когда водитель переключил рычаг указателя поворота вверх перед поворотом направо.

При включении ламп указателей поворота синхронно щелкает и звуковой сигнал в приборной панели. Если из приборной панели доносится другой предупреждающий сигнал (например, о непристегнутом ремне или иной неисправности), то при включении указателя поворота щелчки не будут слышны.

**Индикатор давления масла в двигателе** 

При включении зажигания (ключ зажигания в положении ON) этот индикатор загорается. Он гаснет при запуске двигателя. Если при работе двигателя давление масла мало или есть неисправность в системе смазки двигателя, немедленно остановите двигатель. После этого проверьте уровень масла и, при низком уровне, долейте масло до уровня. Если индикатор не погас, обратитесь в авторизованный центр Changan Automobile для диагностики.

**Индикатор зарядки батарей (аккумулятора)**

При включении зажигания (ключ зажигания в положении ON) этот индикатор включается. Он должен погаснуть при запуске двигателя. Если индикатор продолжает гореть, то возможна неисправность системы зарядки аккумулятора. Проверьте натяжение ремня генератора на предмет его обрыва или ослабления. Если с ремнем все в порядке, обратитесь в авторизованный центр Changan Automobile для диагностики цепи или контактов реле зарядки.

**Индикатор подушки безопасности** 

При включении зажигания (ключ зажигания в положении ON) этот индикатор включается приблизительно на 3 секунды. Его мигание указывает на прохождение режима самоконтроля и на правильную работу системы. Если индикатор продолжает гореть или не включается вообще, это указывает на какую-то неисправность в системе подушек безопасности. В нормальном рабочем состоянии индикатор должен быть выключен. Если индикатор продолжает мигать или горит непрерывно, обратитесь в авторизованный центр Changan Automobile для диагностики.

**Индикатор непристегнутого ремня безопасности** 

При включении зажигания (ключ зажигания в положении ON) этот индикатор немедленно включается. Индикатор гаснет, после того как водитель и передний пассажир пристегивают ремень безопасности.

**Индикатор неисправности двигателя** 

Работа этого индикатора контролируется системой управления двигателем. При включении подачи электропитания (ключ зажигания в положении ON) этот индикатор включается. Это индикатор указывает на исправную работу двигателя. Индикатор должен погаснуть после запуска двигателя.

Если во время движения автомобиля индикатор снова загорается, это указывает на неисправность, диагностированную в модуле управления двигателем или в системе впрыска топлива. В этом случае обратитесь в авторизованный центр Changan Automobile для диагностики.

**Индикатор электрической противоугонной системы** 

Когда этот индикатор мигает с низкой частотой, это означает, что включена противоугонная система. Если мигание происходит с высокой частотой – активировано состояние тревоги.

Относительно подробностей работы обратитесь к разделу «Противоугонная система».

**Индикатор низкого уровня топлива** 

При включении зажигания (ключ зажигания в положении ON) этот индикатор включается. Его мигание указывает на прохождение режима самоконтроля и на правильную работу системы. При нормальном уровне топлива индикатор гаснет примерно через 3 секунды.

Когда датчик уровня топлива находится в положении «E», индикатор будет гореть. Если включился этот индикатор, долейте топлива в бак.

**Индикатор круиз контроля** 

Нажмите кнопку включения круиз контроля для активации этой функции, индикатор включится.

**Индикатор контроля давления в шинах.**

При включении зажигания (ключ зажигания в положении ON) этот индикатор включается приблизительно на 3 секунды, затем гаснет. Это указывает на прохождение режима самоконтроля и на правильную работу системы.

Если индикатор давления в шинах ведет себя согласно одному из нижеперечисленных вариантов, обратитесь в авторизованный центр Changan Automobile для диагностики:

- Не загорается при включении зажигания (ключ зажигания в положении ON).
- Продолжает гореть непрерывно.
- Включается, когда автомобиль начинает движение.

**Индикатор работы тормозной системы**

При включении зажигания (ключ зажигания в положении ON) этот индикатор включается приблизительно на 3 секунды, затем гаснет. Это указывает на корректную работу тормозной системы.

Если индикатор не включается или продолжает гореть, это может информировать о низком уровне тормозной жидкости в бачке или на отказ системы EBD (система распределения тормозных усилий). В этом случае обратитесь в авторизованный центр Changan Automobile для диагностики.

**Индикатор неисправности системы ABS**

При включении зажигания (ключ зажигания в положении ON) этот индикатор включается приблизительно на 3 секунды. Это указывает на правильное прохождение самопроверки тормозной системы.

Если индикатор не включается или продолжает гореть, это указывает на неисправность системы ABS (антиблокировочная тормозная система). В этом случае обратитесь в авторизованный центр Changan Automobile для диагностики.

**Многофункциональный индикатор системы ESC**

При включении зажигания (ключ зажигания в положении ON) этот индикатор включается приблизительно на 3 секунды, затем гаснет. Система динамической стабилизации прошла проверку.

Если при начале движения автомобиля индикатор мигает, а затем выключается, это указывает на правильное включение системы динамической стабилизации (ESC – Electronic Stability Control).

Если индикатор не включается или продолжает гореть, это указывает на отказ системы динамической стабилизации (ESC). В этом случае обратитесь в авторизованный центр Changan Automobile для диагностики.

**Индикаторная лампа ESC\_OFF**

При включении зажигания (ключ зажигания в положении ON) эта индикаторная лампа включается приблизительно на 3 секунды, затем гаснет. Это указывает на правильное прохождение самопроверки системы динамической стабилизации.

Система ESC включается после каждого включения зажигания. При нажатии кнопки ESC\_OFF включится индикаторная лампа. Это сигнализирует об отключении функции ESC. Нажмите эту кнопку еще раз, и лампа погаснет, а функция динамической стабилизации (ESC) включится и начнет работать.

Если индикаторная лампа кнопки ESC\_OFF не включается или продолжает гореть при нажатии кнопки,

обратитесь в авторизованный центр Changan Automobile для диагностики.

**Индикатор функции Старт – Стоп**

Когда включена функция «start-stop» (запуск-остановка ДВС при работе на холостом ходу), а в текущем режиме данное действие запрещено, индикатор будет включен. Относительно подробностей работы обратитесь к разделу «Режим запуска-остановки на холостом ходу».

**Индикатор системы EPS**

При включении зажигания (ключ зажигания в положении ON) эта индикаторная лампа включается приблизительно на 3 секунды, затем гаснет. Это указывает на правильное прохождение самопроверки системы электроусилителя руля.

Если индикатор не включается, мигает или продолжает гореть при движении автомобиля, это указывает на ошибку в работе системы электроусилителя руля (EPS – Electric Power Steering). В этом случае обратитесь в авторизованный центр Changan Automobile для диагностики.

**Индикатор усталости водителя и пассажира**

Если двигатель работает без остановки в течение 4 часов после запуска, система предполагает усталость водителя. Индикатор перейдет в режим постоянного свечения после 9 миганий и 9-ти звуковых сигналов.

**Отключение индикатора усталости водителя и**

**пассажира** ※ 

Если водитель не хочет пользоваться этой функцией, он может нажать кнопку сигнализации об усталости — включится подсветка кнопки.

## Предупреждающие звуковые сигналы

Функция сигнала	Состояние	Примечание по предупреждающему сигналу
Сигнализация открытой двери	Открыта какая-либо из дверей при включении зажигания (ключ зажигания в положении ON).	Сигнал подается дважды.
Сигнализация о непристегнутом ремне безопасности.	При запуске двигателя и достижении скорости более 7 км/час при непристегнутом ремне безопасности на сиденье водителя или пассажира.	Сигнал звучит 6 раз, затем прекращается на 9 секунд (цикл предупреждения). Так продолжается 20 циклов. Если при включенном сигнале ремень пристегивается или ключ зажигания переключается в положение ACC (АКК) или OFF (ВЫКЛ), сигнал прекращается.
Предупреждение о включенных габаритных огнях	После извлечения ключа из замка зажигания при включенном освещении, при открытии двери с водительской стороны.	Сигнал продолжает подаваться.
Предупреждение о незакрытой двери.	После отключения зажигания (ключ зажигания в положении OFF), если открыта какая-либо из дверей, капот или задняя дверь багажника, при нажатии кнопки блокировки дверей на ключе.	Звуковой сигнал прозвучит 3 раза.
Включен режим «Follow Me Home» (Проводить до дома)	Когда ключ зажигания находится в положении OFF (ВЫКЛ), переключите ручку управления светом в последовательности OFF (ВЫКЛ) → Ближний свет → Снова OFF в течение 2 секунд.	Включится ближний свет, и звуковой сигнал прозвучит 1 раз.
Предупреждение «Low Remote Control Battery» (низкий уровень зарядки батареи дистанционного управления)	При переключении ключа зажигания в положение ACC (АКК) или OFF (ВЫКЛ), при нажатии кнопки разблокировки на ключе дистанционного управления и открытии водительской двери. Батарея дистанционного управления разряжена.	Сигнал подается 9 раз.
Самопроверка задних парктроников	Переключите рукоятку управления в положение «R» (Задний ход) при включенном зажигании (ключ зажигания в положении ON).	Прозвучит предупреждающий сигнал переменного тона.
Сигнал предупреждения при включении левого/правого поворота	При включении указателей сигнала левого или правого поворота.	Выдается сигнал, имитирующий звук работу реле поворота с той же частотой.
Предупреждающий сигнал об усталости при длительном вождении	Приборная панель сигнализирует об усталости при длительном вождении.	Звуковой сигнал раздается 9 раз с интервалом 9 секунд (один цикл), повторяется 3 цикла.
Аварийный сигнал превышения скорости 120 км/час ※	На приборной панели отображается скорость автомобиля	Когда на мониторе отображается скорость более 120 км/час, сигнал прозвучит 3 раза с паузами 1 секунда, затем будет перерыв 30 с. Далее сигнал звучит непрерывно каждые 30 с. После начала подачи предупреждающего сигнала он прекращается только при снижении скорости до 115 км/час (по показаниям спидометра) или ниже. Сигнал прекращается также, если ключ зажигания будет переведен в положение OFF (ВЫКЛ). Если скорость снижается со 120 км/час до 115 км/или ниже, а затем снова возрастает до 120 км/час, предупреждающий сигнал срабатывает снова. Эта функция подключается для автомобилей в экспортном исполнении.

Примечание. При разряженной батарее система звуковых сигналов может не работать нормально.

### Система контроля давления в шинах (TPMS)

Во время движения автомобиля система контроля давления в шинах периодически проверяет давление и температуру во всех четырех шинах. При изменении давления и температуры в шинах, система передает предупреждающую информацию через систему Call (для моделей, оборудованных такой системой).

#### ВНИМАНИЕ

Система контроля давления в шинах используется исключительно для помощи водителю. Она не способна защитить от всех возможных происшествий. Она может эффективно предупредить водителя об изменении давления на ранней стадии, однако основная ответственность за обеспечение правильного давления лежит на водителе.

Давление в шинах необходимо проверять не реже, чем раз в месяц в холодном состоянии, и оно должно соответствовать значениям, рекомендованным производителем.

Данные, получаемые системой мониторинга давления, являются фактическим давлением, измеренным во время движения. В статическом состоянии система мониторинга давления не будет ничего показывать или показываемое давление можно рассматривать лишь как справочное.

#### Аномальное давление в шинах

Если во время движения автомобиля в одной из шин давление изменилось в большую или меньшую сторону, или образовалась утечка воздуха на большой скорости, включается предупреждающий индикатор , и на экране системы Call будет отображена подсказка. В случае возникновения такой ситуации необходимо принять следующие меры:

Немедленно снизить скорость и стараться избежать возможного заноса. Необходимо знать, что в этом случае дистанция торможения может быть длиннее обычного.

Необходимо припарковать автомобиль в безопасной зоне.

Когда шины остынут, откорректируйте давление в шинах до стандартного рекомендуемого для автомобиля значения. Через несколько минут движения автомобиля, индикатор предупреждения о давлении погаснет.

При необходимости замените поврежденное колесо.

#### ВНИМАНИЕ

Система мониторинга давления способна распознать утечку в определенном диапазоне. Тем не менее, она не может обнаружить все виды утечек. Если колесо полностью потеряет воздух за 30 секунд, система может не успеть подать сигнал об этом вовремя.

#### Аномальная температура

Если во время движения автомобиля в одной или нескольких шинах обнаруживается слишком высокая температура/давление, включается предупреждающий индикатор , и на экране системы Call будет отображаться подсказка. В случае возникновения такой ситуации примите следующие меры:

Припаркуйте автомобиль в безопасной зоне.

Когда колесо остынет, запустите снова двигатель автомобиля и начните движение. Через несколько минут индикатор должен погаснуть.

При необходимости замените поврежденное

колесо.

#### ВНИМАНИЕ

Если давление в шинах корректируется до рекомендованного производителем значения в тепле, а автомобиль при этом эксплуатируют в холодную погоду, индикатор аварийного давления может сработать снова. Это не означает отказа системы мониторинга давления. Это вызвано перепадом температур. Поэтому, когда автомобиль выезжает в холодную зону из теплой, снова проверьте давление в колесах и выровняйте его до нужного значения.

#### Отказ системы мониторинга давления.

Если во время движения автомобиля произойдет отказ системы мониторинга давления, включается предупреждающий индикатор  и на экране системы Call будет отображаться подсказка. В такой ситуации необходимо обратиться для ремонта в авторизованный сервисный центр Changan Automobile.

**ВНИМАНИЕ**

Система мониторинга давления в шинах восприимчива к радиоволнам. Если автомобиль находится рядом с линией электропередач или системой радиотрансляции, например, вблизи аэропорта или у диспетчерской вышки, индикатор контроля давления может включиться из-за помех, вызванных радиоизлучением. Индикатор может включаться из-за длительного воздействия помех. Через несколько минут после выхода из такой зоны индикатор погаснет.

Если автомобиль оборудован цепями противоскольжения или имеются включенные электронные устройства (ноутбук, автомобильный регистратор), индикатор тоже может включиться. Он может выключиться через несколько минут после начала работы устройств.

Зимой в зависимости от погодных условий могут устанавливаться зимние шипованные шины, покрышки с глубоким рисунком протектора или цепи противоскольжения. Мощность сигнала датчика монитора давления очень маленькая, поэтому приемник может не принять его сигнал. Это может послужить причиной включения индикаторной лампы. Если приемник начинает снова воспринимать сигнал от датчика, через несколько минут индикатор погаснет. Если зимой Вы используете зимние шипованные шины или цепи противоскольжения, для того, чтобы избежать неправильной работы системы контроля давления, можно обратиться в сервисный центр Changan Automobile с просьбой отключить или переключить систему на зимний режим работы. Это защитит от ложных срабатываний.

**Индикация давления в шинах**

Индикация давления будет отображаться интерфейсом «Vehicle Condition Prompt» (Подсказка о состоянии автомобиля) в системе Call.

**ВНИМАНИЕ**

При замене одного из колес на запаску, поскольку запаска не оборудована датчиком давления, после начала движения через некоторое время индикатор контроля давления в шинах может включиться. В этом случае обратитесь в сервисный центр Changan Automobile, чтобы запасное колесо оборудовали датчиком, указанным производителем, после чего нужно провести испытания его работы. После этого индикатор будет выключаться автоматически.

Если изменяется расположение колес, заново проверьте работу системы, чтобы избежать ситуации, когда индицируемые данные не соответствуют фактическому размещению колес.

Для того чтобы исключить поломку датчиков давления, замену колес производите в авторизованной сервисном центре Changan Automobile, иначе может происходить ложное срабатывание системы.

Если корректировка давления в шинах производится в холодных условиях, то точность используемого датчика давления компрессора или насоса может значительно отличаться от датчика давления системы мониторинга. Поэтому предпочтение следует отдавать показаниям датчика системы мониторинга.

**Система мониторинга усталости водителя**

Система мониторинга усталости водителя для сбора информации при оценке усталости ежедневно учитывает поведение при вождении. Когда система диагностирует усталость водителя, система Call выдает голосовое предупреждение и выводит текст на экран дисплея. Вместе с этим, на комбинации приборов загорается индикатор усталости. Когда двигатель автомобиля работает непрерывно в течение 4 часов, система выдаст аналогичные сигналы и предупреждения.

**Включение и выключение системы**

Система мониторинга усталости может включаться и выключаться выключателем контроля усталости водителя.

**Функциональные ограничения**

Приводимые ниже условия будут ограничивать функциональность системы мониторинга усталости или могут даже привести к отказу системы:

- Скорость вождения менее 60 км/час
  - Скорость вождения более 140 км/час
  - Время движения автомобиля менее 15 минут
- Система мониторинга усталости перестает работать, если скорость движения менее 65 км/час. При повышении скорости система возобновляет анализ характера движения.

**ПРЕДУПРЕЖДЕНИЕ**

- Никогда не управляйте автомобилем в состоянии усталости.
- Система не может постоянно устанавливать состояние усталости водителя.
- В некоторых случаях система может классифицировать действие водителя как намеренные, поэтому она не сможет обнаружить бодрствующее состояние водителя.
- В случае «микрозасыпания» система не может подавать предупреждающий сигнал.
- Следите за инструкциями на экране системы Call и выполняйте их.
- Никогда не выполняйте рискованных маневров, полагаясь на удобство системы мониторинга усталости: это может привести к аварии. При длительной поездке регулярно останавливайтесь для отдыха.
- Водитель обязан садиться за руль, будучи всегда в здоровом состоянии.
- Система мониторинга усталости пригодна только для вождения по автострадам и дорогам с хорошим покрытием.

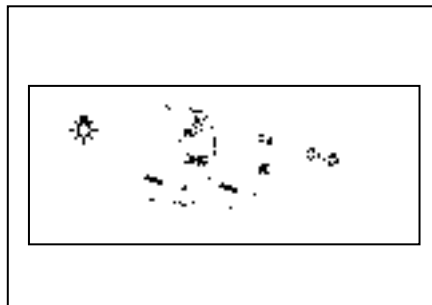
**Управления световыми приборами****Лампы наружного освещения****Ручка управления световыми приборами**

Для включения и выключения ламп поверните круглый концевой переключатель на рукоятке управления световыми приборами. Возможны следующие положения:

– положение «OFF» (ВЫКЛ): все наружные световые приборы выключены;

– положение  : включены габаритные лампы; включены передние и задние габаритные лампы и лампа подсветки номерного знака.

– положение  : включены фары ближнего света, передние и задние габаритные лампы и лампа подсветки номерного знака.

Положение AUTO (АВТО): яркость ламп ближнего света и всех вышеупомянутых ламп будет регулироваться автоматически вместе с изменением окружающей среды.



### Переключатель сигналов поворота

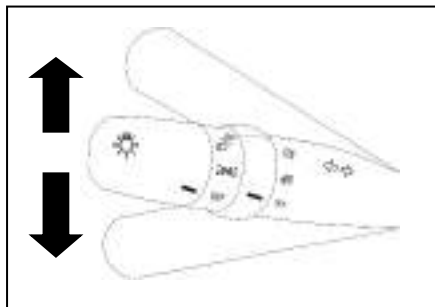

При включении зажигания автомобиля (ключ зажигания в положении ON):

Переместите ручку управления световыми приборами вверх — включатся и будут мигать лампы правого указателя поворотов; переместите ручку управления световыми приборами вниз — включатся и будут мигать лампы левого указателя поворотов. Если ручку управления световыми приборами вернуть в среднее положение после кратковременного подъема вверх и опускания вниз, соответствующие лампы мигнут 3 раза.

Если перегорит какая-либо из ламп указания левого или правого поворотов, то лампы поворотов будут мигать с удвоенной частотой по сравнению со случаем нормальной работы.

### Включение дальнего/ближнего света

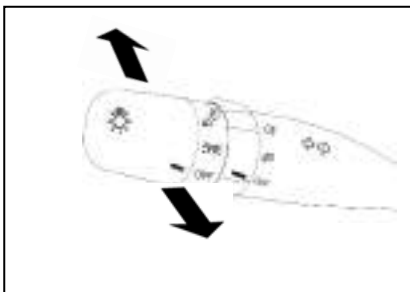

Если повернуть ручку управления световыми

приборами в положение , включится ближний свет. При включенном ближнем свете толкните рычаг вперед (от себя), включится дальний свет и на приборной панели загорится индикатор включения дальнего света (синего цвета).

Если потянуть ручку управления световыми приборами назад (на себя), можно подать кратковременный мигающий сигнал дальним светом (например, при обгоне). При отпускании ручка вернется в исходное положение, фары дальнего света лишь мигнут.

### Положение AUTO (АВТО)



Если при включенном ближнем свете, повернуть ручку управления световыми приборами против часовой стрелки в положение AUTO, яркость ламп ближнего света и всех вышеупомянутых ламп будет регулироваться автоматически вместе с изменением окружающей среды.

### Переключатель включения противотуманных фар



При включенном ближнем свете поверните кольцевой переключатель на рычаге против часовой стрелки на одно деление — включатся передние противотуманные фары и на приборной панели загорится индикатор включения таких фар.

При включенном ближнем свете поверните кольцевой переключатель на рычаге против часовой стрелки еще на одно деление — включатся задние противотуманные фары, после чего переключатель вернется в положение передних противотуманных фар и задние фары останутся включенными. Индикатор на приборной панели будет гореть непрерывно.

## Переключатель регулировки высоты освещения фар ближнего света

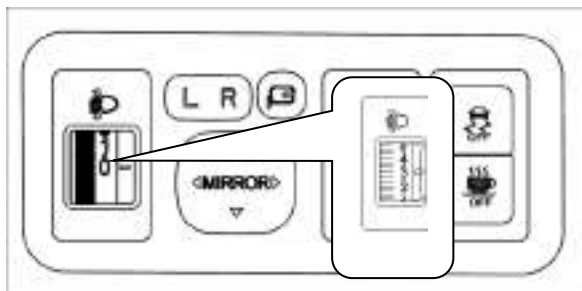

Положение автомобиля изменяется в зависимости от нагрузки, ускорения или торможения и т.д. Если фары вашего автомобиля – обычные галогенные, угол наклона фар ближнего света можно регулировать переключателем. Поверните вращающийся переключатель вверх, угол наклона фар сместится вверх. Поверните вращающийся переключатель вниз, угол наклона фар сместится вниз. Если положение переключателя соответствует значению «0», ближний свет покрывает наибольшее расстояние вперед. Если положение переключателя соответствует значению «5», ближний свет покрывает наименьшее расстояние вперед.

## Блок потолочных ламп

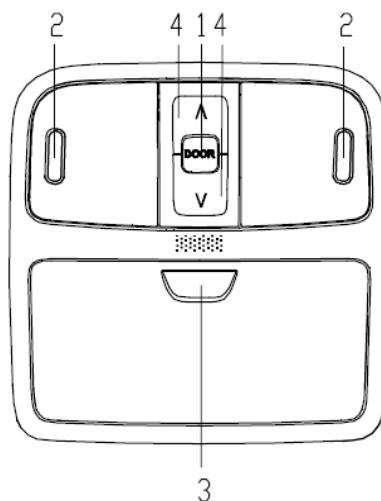

В состав блока потолочных ламп входят следующие компоненты: кнопка обнаружения открытой двери (1) (кнопка DOOR – ДВЕРИ), лампы верхнего плафона (2), отделение для очков (3) и управление сдвижной панелью люка (4).

Функция обнаружения открытой двери: при нажатии кнопки DOOR (ДВЕРИ), будет выбран режим обнаружения открытой двери. Теперь, если открыта любая из дверей, включится лампа потолочного плафона. После закрытия всех дверей, лампа плавно погаснет. При повторном нажатии кнопки DOOR (ДВЕРИ), режим обнаружения открытой двери отключится.

Включение потолочных ламп: левая или правая потолочная лампа включается нажатием соответствующей кнопки. Повторное нажатие приводит к выключению лампы.

Отделение для очков: нажмите на крышку отсека для очков, крышка откинется вниз, и внутрь можно будет положить очки. Если отсек не используется, поднимите крышку вверх до закрытия.

Управление сдвижной панелью люка с электроприводом: обратитесь к разделу «Перед началом вождения – Управление люком в крыше автомобиля».

## Задняя потолочная лампа

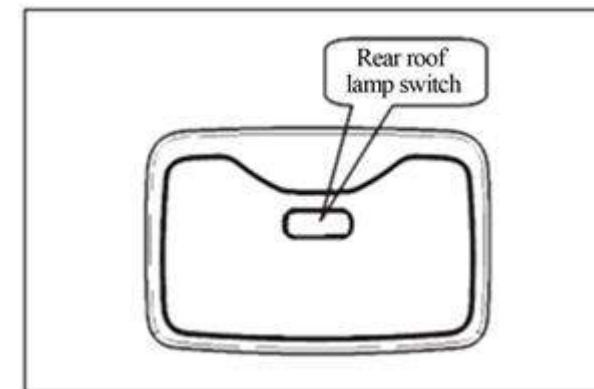

Задняя потолочная лампа расположена наверху напротив задних сидений. Нажмите кнопку включения задней потолочной лампы, лампа включится. Еще одно нажатие кнопки выключит лампу.

## Дневные ходовые огни

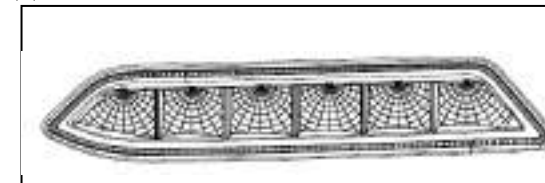

При включении зажигания (положение ON (ВКЛ)) или START (ЗАПУСК) и выключенных габаритных лампах, дневные ходовые огни включатся автоматически. При других условиях они будут выключены.

**ПРИМЕЧАНИЕ**

Дневные ходовые огни используются для улучшения обнаружения автомобиля в условиях плохой видимости в дневное время. Они помогают распознать движущийся автомобиль другими участниками движения и увеличивают безопасность вождения в дневное время.

Необходимо, чтобы дневные ходовые огни (лампы) были независимы от других световых приборов. Когда выключаются габаритные огни, автоматически включаются дневные ходовые огни. Когда же включаются габаритные огни, то дневные ходовые огни автоматически выключаются.

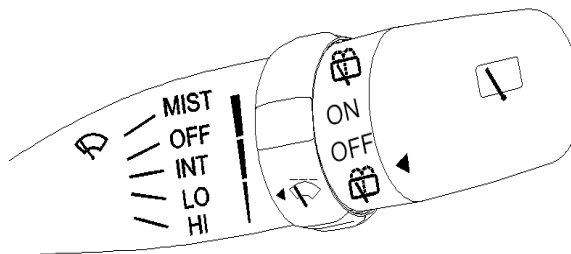
**Стеклоочиститель и стеклоомыватель ветрового стекла****Ручка управления стеклоочистителем**

На ручке управления стеклоочистителем расположены следующие элементы:

переключатель управления передними и задними стеклоочистителями,

кольцевой переключатель частоты работы переднего стеклоочистителя (храпового типа).

**Переключатель управления передним стеклоочистителем**

Положение OFF: передний стеклоочиститель выключен

Положение MIST: если рукоятку управления стеклоочистителем слегка поднять вверх и опустить, она вернется в исходное положение, а щетки стеклоочистителя совершат один цикл очистки стекла.

Положение INT: кольцевой переключатель находится в среднем положении (стрелка указывает на INT); стеклоочиститель работает в редком периодическом режиме. Применяется: в туманную погоду или при подаче жидкости из стеклоомывателя.

Положение LO: передний стеклоочиститель работает со стабильной низкой скоростью.

Положение HI: передний стеклоочиститель работает со стабильной высокой скоростью.

**Переключатель управления задним стеклоочистителем (концевик рукоятки)**

Положение OFF: задний стеклоочиститель не работает

Положение ON: задний стеклоочиститель работает в периодическом режиме.

Положение : на заднее стекло подается жидкость из стеклоомывателя, одновременно включается задний стеклоочиститель; при опускании ручки она автоматически возвращается в первоначальное положение.

**Промежуточный кольцевой переключатель частоты работы**

При вращении кольцевого переключателя от узкого диапазона в сторону широкого диапазона, увеличивается время между промежуточными движениями стеклоочистителя, а интенсивность очистки уменьшается.

**Переключатель управления передним стеклоомывателем**

Когда ручка управления стеклоочистителем находится в положении «OFF», слегка потяните на себя ручку стеклоочистителя. Стеклоочиститель ветрового стекла начнет работать, и на стекло будет подана жидкость из стеклоомывателя. Стеклоочиститель ветрового стекла начнет работать вместе с подачей жидкости из переднего стеклоомывателя. При прекращении подачи жидкости стеклоомывателя, стеклоочиститель делает 2-3 полных цикла и останавливается.

**Переключатель управления задним стеклоомывателем**

Когда ручка управления задним стеклоочистителем находится в положении «OFF», слегка отожмите от себя ручку стеклоочистителя, задний стеклоочиститель начнет работать, и на заднее стекло будет подана жидкость из стеклоомывателя. Задний стеклоочиститель будет работать вместе с подачей жидкости из заднего стеклоомывателя. При остановке подачи жидкости стеклоомывателя, стеклоочиститель продолжит работу и остановится через 2-3 цикла.

Если жидкость при работе стеклоомывателя перестала подаваться, проверьте ее наличие в бачке. При низком уровне жидкости долейте ее в бачок под капотом.

**ПРЕДУПРЕЖДЕНИЕ**

Во избежание поломки двигателя стеклоомывателя, не пользуйтесь стеклоомывателем, при отсутствии жидкости в бачке стеклоомывателя.

Не пользуйтесь стеклоочистителем для удаления пыли на сухом ветровом стекле, иначе стекло может быть поцарапано, а сами щетки – повреждены. Перед использованием стеклоочистителя сначала прысните на стекло чистящую жидкость.

Перед использованием стеклоочистителя в зимнее время включите обогрев стекла, после чего очистите его от снега и льда.

При отрицательных температурах не пользуйтесь стеклоомывателем, если ветровое стекло предварительно не подогрето системой размораживания. В противном случае жидкость стеклоомывателя может замерзнуть на стекле и ограничить обзор для водителя.

При добавлении жидкости для очистки ветрового стекла заполняйте бачок не более чем на 3/4 объема.

### Система помощи при парковке Предупреждение при движении задним ходом



Система помощи при парковке измеряет расстояние между кузовом автомобиля и внешним препятствием, используя 3 ультразвуковых

приемопередатчика, установленных на заднем бампере. Система активируется при включенной передаче заднего хода и информирует предупреждающими сигналами.

При включении зажигания (ключ зажигания в положении ON) и рукоятка передач переведена в положение R (задний ход), система издает кратковременный звуковой сигнал, информирующий о том, что включен режим помощи при парковке. Если предупреждающий сигнал длится более 3 с, это означает, что не работает один или большее число датчиков. Прошедшие самоконтроль датчики будут сразу приведены в рабочее состояние.

При включении задней передачи, радарная система обнаружения препятствий сзади автоматически переходит во активное состояние.

Диапазон обнаружения препятствия датчиками на заднем бампере составляет 1,5 метра и менее.

### Обнаружение препятствий при движении задним ходом

При движении задним ходом радарная система будет подавать предупреждающие сигналы, если идентифицировано препятствие в диапазоне обнаружения. При сокращении расстояния до препятствия, уменьшается и интервал подачи сигнала предупреждения.

При расстоянии менее 0,3 метра, звуковой сигнал становится непрерывным, что означает, что необходимо остановиться во избежание столкновения.

#### Примечание

- Система работает не стабильно и не гарантирует идентификацию препятствия, если движение происходит со скоростью 10 км/час и более.

- Система может не корректно работать, если движение задним ходом происходит по неровной поверхности, бульжной мостовой, горной дороге

или по дороге с травяным покрытием. Работе системы могут мешать имеющиеся поблизости источники ультразвукового излучения.

- Для того чтобы гарантировать нормальную работу системы требуется поддерживать в чистоте поверхности датчиков приемопередатчика, очищать их от капель воды, следов снега и льда.

**ПРИМЕЧАНИЕ**

- Устройство помощи при парковке является вспомогательным при движении автомобиля задним ходом. Тем не менее, водитель должен самостоятельно внимательно следить за движением и не полагаться полностью на информацию с датчиков.

- Радарная система заднего обнаружения препятствий не всегда может обнаружить все препятствия, например, сцепное устройство трейлера, ограду с редко расположенными прутьями, изгородь или столб. В таком случае автомобиль может получить повреждения при движении задним ходом.

- Если радарная система не обнаруживает препятствие, это препятствие может находиться вне диапазона обнаружения датчика, или оно расположено слишком близко к автомобилю. Такая ситуация обычно возникает при обнаружении очень высоких или очень низких предметов. Поэтому никогда не пренебрегайте сигналами, посылаемыми радарной системой, иначе можно серьезно повредить автомобиль.

- Радарный датчик нужно поддерживать в чистоте и не допускать намораживания на нем льда. Датчики можно очищать кратковременной подачей пара через шланг высокого давления. При этом расстояние между соплом подачи пара и датчиками должно быть более 10 см.

### Система автоматической помощи при парковке

При включенном зажигании (ключ не в положении OFF) и переводе рычага переключения передач в положение R (задний ход), автоматически включится камера заднего вида. На экране появится видео изображение обстановки позади автомобиля, метки указывающие зону безопасности и выключатель режима помощи при парковке. Переключатель режима помощи при парковке позволяет переключаться между тремя состояниями: режим парковки на место стоянки (задним ходом) → режим параллельной парковки → режим с отключенными направляющими линиями.

Примечание. Модель с минимальной конфигурацией не оборудована переключателем режима помощи при парковке.

#### Режим парковки на место стоянки (задним ходом)

В этом режиме на дисплее отображается:

1. Видео изображение обстановки позади автомобиля.
2. Два протяженных луча с метками относительно заднего бампера.
3. Три опорных метки с расстояниями (100 см/200 см/300 см) до заднего бампера.

Поверните рулевое колесо, лучи с опорными метками расстояний (вместе называемые активный путь) будут изменять положение в соответствии с углом поворота передних колес. Оцените путь движения назад под выбранным углом поворота. После того, как вы подтвердите, что активный путь соответствует выбранному маршруту движения назад, автомобиль начнет движение в соответствии с данным активным путем.

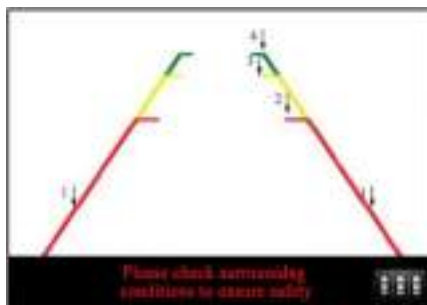

Как показано на верхнем рисунке, на экране будут отображаться линии активного пути. Линии и метки на рисунке имеют следующие значения:

1. Линия с отметками соотносится с шириной автомобиля.
2. Опорная метка расстояния 100 см: красная линия означает, что до заднего бампера осталось около 100 см.
3. Опорная метка расстояния 200 см: желтая линия означает, что до заднего бампера осталось около 200 см.
4. Опорная метка расстояния 300 см: зеленая линия означает, что до заднего бампера осталось около 300 см.

При повороте рулевого колеса активный путь соответствующим образом изменяется, как показано на рисунке ниже.

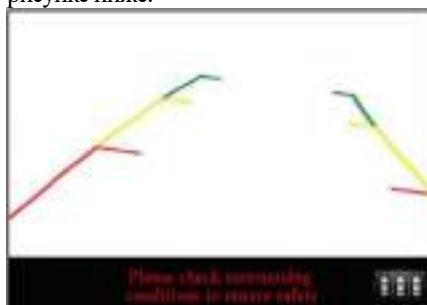

#### Режим параллельной парковки

В режиме параллельной парковки на дисплее отображается:

1. Видео изображение обстановки позади автомобиля.
2. Направляющие линии для режима параллельной парковки (между 1, 3, 5, 7 или 2, 4, 6, 8 на последующем рисунке, линии 3 и 4 на автомобиле показаны красным цветом, остальные – желтым цветом).
3. Направляющие линии движения задним ходом (9 и 10 на последующем рисунке показаны желтым цветом).
4. Опорная метка расстояния соответствует значению около 30 см от заднего бампера (линия 11 на последующем рисунке показана красным цветом).

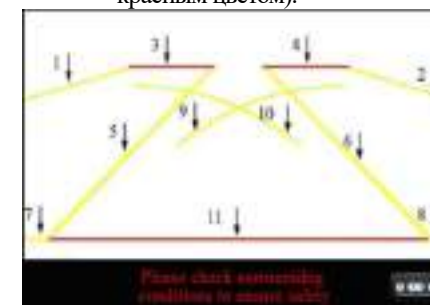

#### Режим с отключенными направляющими линиями

При установке этого режима («Guide Line Off») на экране появится видео изображение обстановки сзади автомобиля, метки зон безопасности и выключатель режима помощи при парковке.

## Система кондиционирования воздуха

### ПРИМЕЧАНИЕ

После включения системы внутренней циркуляции, по возможности, не курите в автомобиле. Дым осаждается на испарителе и вызывает длительно присутствующий специфический запах, который можно устранить только заменой испарителя.

Для осушения системы кондиционирования после использования функций охлаждения, оттаивания и антизапотевания стекол в теплое время года, выключите компрессор перед остановкой и включите обдув воздуха на высокой скорости на 3-5 минут. Это значительно уменьшит запах.

Система обогрева повышает свою производительность только после того, как двигатель достигнет нормальной рабочей температуры.

Для гарантированной работы системы кондиционирования воздуха, следите за тем, чтобы воздухозаборники не оказались загороженными посторонними предметами, льдом, снегом, листьями и т.д.

## Воздуховоды

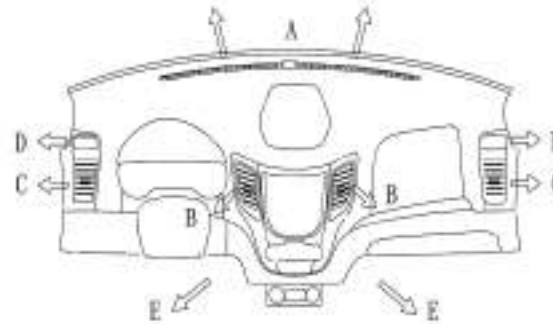

A	Воздуховод обдува ветрового стекла
B	Центральные воздуховоды
C	Боковые воздуховоды
D	Воздуховод размораживателя бокового стекла
E	Воздуховод области ног

## Описание и работа блока управления климатом

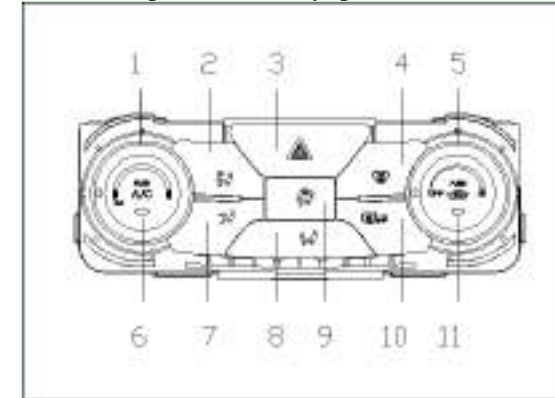

1	Ручка регулятора температуры
2	Выключатель подачи воздуха в направлении лица и ног
3	Выключатель ламп аварийной остановки
4	Выключатель режима размораживания
5	Ручка регулятора воздушного потока
6	Выключатель системы кондиционирования
7	Выключатель режима подачи воздуха в лицо
8	Выключатель режима подачи воздуха в ноги
9	Выключатель режима подачи воздуха в ноги и для размораживания
10	Выключатель подогрева (размораживания) внешних зеркал заднего вида.
11	Выключатель внутренней и внешней циркуляции воздуха

**1. Ручка регулятора температуры**

Поворачивайте ручку для установки нужной температуры. Поворачивайте ручку между центральным и правым крайним положением, чтобы установить температуру подаваемого горячего воздуха (красная зона, по часовой стрелке). Поворачивайте ручку между центральным и левым крайним положением, чтобы установить температуру подаваемого холодного воздуха (синяя зона, против часовой стрелки).

**2. Выключатель подачи воздуха на лицо и в ноги**

Нажмите этот выключатель, загорится соответствующий индикатор. Кондиционер включится на подачу воздуха в лицо и в ноги. Теплый или холодный воздух начинает подаваться из центрального воздуховода панели приборов, бокового и нижнего воздуховода (в ноги).

**3. Выключатель ламп аварийной остановки**

Обратитесь к разделу «Запуск двигателя и вождение – включение сигнала аварийной остановки».

**4. Выключатель режима размораживания**

Нажмите этот выключатель, и кондиционер переключится на режим размораживания; теплый или холодный воздух подается на стекла из воздуховодов. Индикатор выключателя включится.

**5. Ручка регулятора воздушного потока**

Эта ручка используется для регулировки интенсивности подачи воздуха. Поверните ручку по часовой стрелке – подача воздуха увеличится, при повороте против часовой стрелки подача воздуха уменьшится.

**6. Выключатель системы кондиционирования**

Вначале поверните ручку регулятора объема воздуха и нажмите кнопку A/C – включится индикатор. Кондиционер начинает работать только при заведенном двигателе и включенном вентиляторе подачи воздуха.

**7. Выключатель режима подачи воздуха в лицо**

Нажмите этот выключатель, включится соответствующий индикатор. Кондиционер переключится на подачу воздуха в лицо. Теплый или холодный воздух начинает подаваться из центрального воздуховода панели приборов и боковых отверстий.

**8. Выключатель режима подачи воздуха в ноги**

Нажмите этот выключатель, включится соответствующий индикатор. Кондиционер переключится на подачу воздуха в ноги. Теплый или холодный воздух начинает подаваться из нижнего воздуховода (спереди) и воздуховодов в ноги передних и задних пассажиров.

**9. Выключатель режима подачи воздуха в ноги и для размораживания**

При нажатии включится соответствующий индикатор. Кондиционер начнет подавать воздух в ноги и на размораживание стекол. Теплый или холодный воздух начинает подаваться из нижнего воздуховода (спереди) и воздуховодов в ноги передних и задних пассажиров, а также на передние и боковые воздуховоды для размораживания стекол.

**10. Выключатель подогрева (размораживания) внешних зеркал заднего вида.**

Нажмите эту кнопку для включения обогрева (размораживания) заднего стекла и боковых зеркал заднего вида. Включится соответствующий индикатор. Эта система используется для удаления льда или осадков тумана на заднем стекле и на внешних боковых зеркалах заднего вида. Обогрев автоматически прекращается через некоторое время или после выключения двигателя ключом зажигания.

**11. Выключатель внутренней и внешней циркуляции воздуха**

Нажмите этот выключатель, если нужно переключиться из режима забора воздуха снаружи на циркуляцию воздуха внутри салона. Если

горит соответствующий индикатор, это соответствует режиму циркуляции воздуха внутри салона.

**ПРИМЕЧАНИЕ**

Для того чтобы воздух внутри салона оставался свежим, используйте режим внешнего забора воздуха.

При использовании режима внешнего забора воздуха он попадает в салон через внешний воздухозаборник. Если ручка регулятора температуры находится в красной зоне, забираемый воздух подогревается. Если ручка находится в синей зоне, подается воздух естественной наружной температуры. При низкой температуре окружающего воздуха, может быть установлена внешняя циркуляция и режим обогрева ног.

Если установлен режим внешней циркуляции (забор воздуха снаружи), то в автомобиль легче проникают внешние запахи. В зонах с плохим качеством воздуха и сильным загрязнением рекомендуется переключаться на внутреннюю циркуляцию.

## **Обогрев**

1. Нажмите выключатель режима подачи воздуха на ноги.
2. Вращайте ручку регулятора воздушного потока до желаемой величины.
3. Вращайте ручку регулятора температуры до желаемого положения между центральным и самым правым положением подогрева.

Если нужен быстрый подогрев, поверните ручку до упора в правое положение.

## **Размораживание и устранение запотевания**

1. Нажмите выключатель режима размораживания.
2. Вращайте ручку регулятора воздушного потока до желаемой величины.
3. Вращайте ручку регулятора температуры до желаемого положения между центральным и самым правым положением подогрева.

Если необходимо быстро разморозить ветровое стекло, поверните регулятор температуры в самое «горячее» положение и нажмите кнопку регулятора воздушного потока, чтобы установить максимальную подачу.

Если трудно избавиться от обледенения ветрового стекла, нажмите кнопку A/C (включится индикатор).

При активном режиме размораживания / удаления запотевания не включайте режим внутренней циркуляции (забор воздуха из салона).

## **Охлаждение**

1. Включите режим внутренней циркуляции, включится индикатор.
2. Нажмите выключатель режима подачи воздуха на лицо.
3. Вращайте ручку регулятора воздушного потока до желаемой величины.
4. Нажмите выключатель A/C для включения охлаждения (включится индикатор).
5. Вращайте ручку регулятора температуры до желаемого положения между центральным и самым левым положением охлаждения.

При активном режиме охлаждения не включайте режим внутренней циркуляции (забор воздуха из салона).

## **Удаление влаги и запотевания**

1. Нажмите выключатель режима размораживания.
2. Нажмите кнопку регулятора воздушного потока и выберите желаемую величину.
3. Нажмите кнопку A/C (включится индикатор).
4. Вращайте ручку регулятора температуры до желаемого положения.

При активном режиме удаления влаги и запотевания не включайте режим внутренней циркуляции (забор воздуха из салона).



## Мультимедийная система

### Примечания по работе мультимедийной системы

#### Радио

Эффективный диапазон действия FM-радио составляет около 40 км от станции передачи. За пределами данного диапазона радиосигнал начнет ослабевать. Высотные здания или горы негативно влияют на прием радиосигнала. Это обычные характеристики FM-радио, не означающие неисправности.

При включении функции подогрева заднего стекла возможно нарушение радиосигнала, который восстанавливается после отключения указанной функции.

Ветер, дождь, гроза, молния и т. п. могут нарушать нормальный режим прохождения радиоволн, приводя к плохому радиоприему или даже к невозможности поймать ни одну из радиостанций, это нормальное явление.

Если Вы управляете автомобилем в месте, где две станции, работающие на одной и той же частоте, перекрывают друг друга, то в этом случае программы могут совпадать, это нормальное явление.

Самостоятельная замена радиоантенны может привести к нарушению штатной работы радио или даже к серьезному его повреждению.

#### Функция AUX

AUX представляет собой входной аудиоинтерфейс, через который можно получать и проигрывать посредством акустической системы аудиоданные от такого электронного аудиоустройства, как MP3-проигрыватель, мобильный телефон и т. п.

#### CD Диск

Поддерживайте диск в чистоте, не допуская его повреждения и не приклеивая к нему бумагу или ленту.

Не проигрывайте ранее поврежденный, погнутый или

деформированный диск. Загрузку диска необходимо осуществлять надлежащим образом.

Избегайте воздействия на диск прямых солнечных лучей или высоких температур.

После использования диска укладывайте его обратно в футляр.

Наличие отпечатков пальцев или иных пятен на диске может ухудшать качество воспроизведения звука. Для протирания поверхности диска допускается использовать сухую мягкую ткань. При необходимости удаления пятен и отпечатков пальцев можно использовать мягкую ткань, смоченную разбавленным в воде нейтральным растворителем или веществом для очистки записывающего устройства.

#### Многофункциональные кнопки управления аудиосистемой

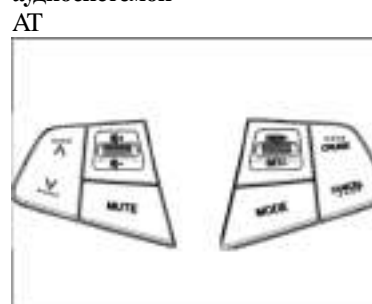

MT

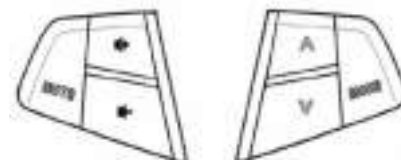

[MODE] («РЕЖИМ»)

Если автомобиль оборудован CD-проигрывателем

Кратковременное нажатие: Циклический

переключатель FM→AM→CD→USB→AUX. Если CD-проигрыватель отсутствует, пункт «CD» будет пропущен; если USB отсутствует, пункт «USB» также будет пропущен.

#### Если автомобиль оборудован устройством приема вызова

Кратковременное нажатие на кнопку MODE («РЕЖИМ») при выключенном электропитании, приводит к активации функции переключения между режимами; длительное нажатие на кнопку MODE активирует функцию выключения (отключения электропитания).

При кратковременном нажатии на кнопку MODE в состоянии, когда электропитание отключено, данная кнопка не работает; длительное нажатие на кнопку MODE приводит к активации функции запуска (включения электропитания). Последовательность переключения режимов следующая: FM→AM→CD→USB→Bluetooth→AUX; если носители для того или иного режима отсутствуют, то соответствующий режим будет пропущен;

Когда зазвонит телефон, установленный в автомобиле, для ответа на звонок выполните кратковременное нажатие на кнопку MODE, и длительное нажатие — для завершения вызова; чтобы завершить вызов при наличии установленного соединения, выполните кратковременное нажатие на кнопку MODE.

[Λ]

Когда выбран режим радио, кратковременное нажатие на кнопку «Λ» приводит к переключению на предыдущую сохраненную в памяти радиостанцию;

Когда выбран режим мультимедиа (аудио или видео), для перехода к следующей композиции нажмите кнопку «Λ».

[V]

Когда выбран режим радио, кратковременное нажатие на кнопку «V» приводит к переключению на следующую сохраненную в памяти радиостанцию.

Когда выбран режим мультимедиа (аудио или видео), для перехода к предыдущей композиции нажмите кнопку “V”.



Перемещение вверх: увеличение громкости звука.



Перемещение вниз: уменьшение громкости звука.

**[MUTE] («ОТКЛЮЧЕНИЕ ЗВУКА»)**

Режим РАДИО: отключение звука;

Режим USB: отключение звука и пауза.

Мультимедиа (CD)

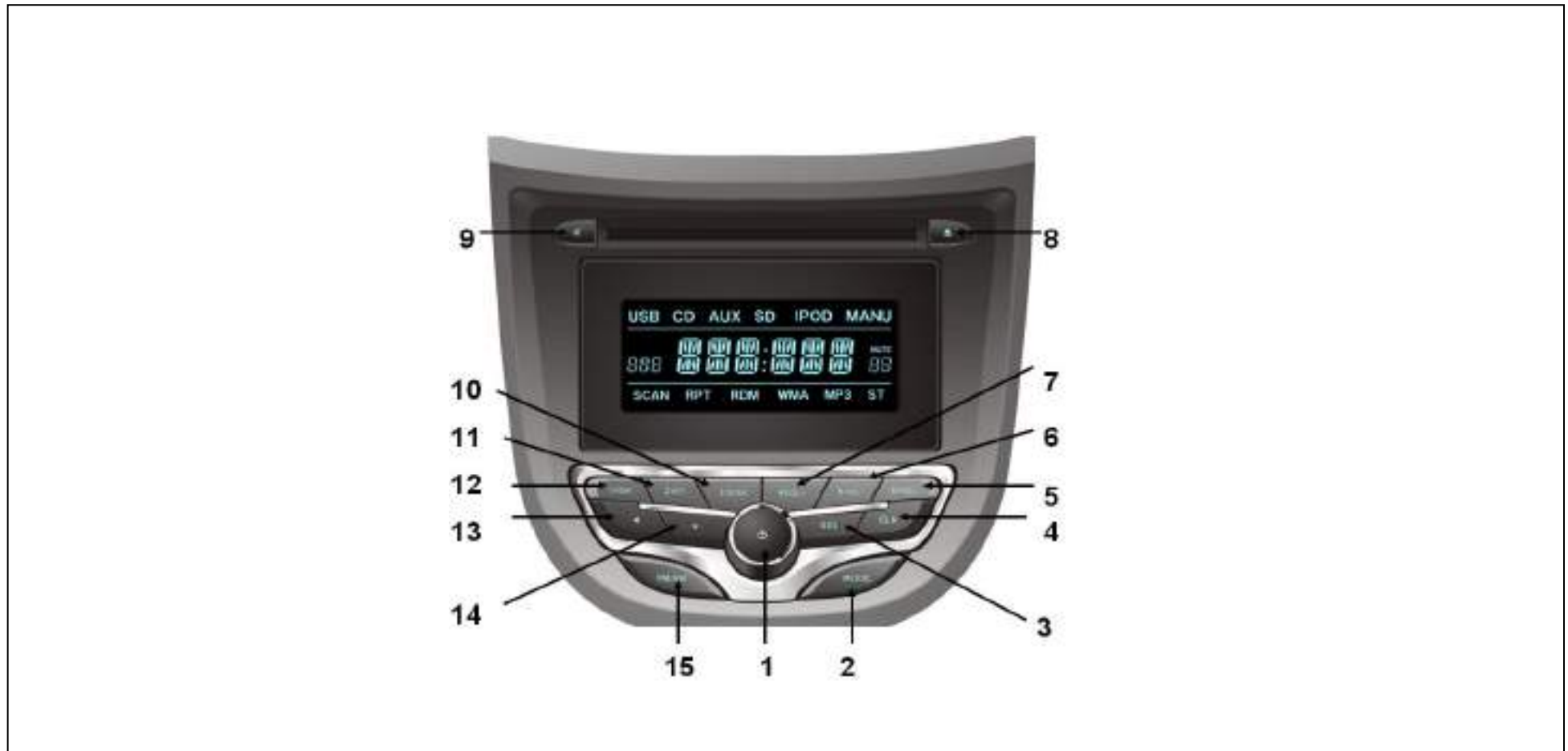

vol

## 1. [ ]: вкл./выкл./регулировка звука

Кратковременное нажатие: включение основного устройства;

Долговременное нажатие: выключение основного устройства;

Вращение: регулировка громкости. Увеличение громкости осуществляется поворотом по часовой стрелке; уменьшение громкости — против часовой стрелки.

## 2. [MODE]: выбор режима

Кратковременное нажатие: переключение между режимами CD/USB/AUX. При отсутствии подключенного устройства на дисплее по истечении 2-х секунд появится подсказка о возврате в первоначальный действующий режим по причине отсутствия CD / USB / вспомогательного устройства (AUX).

## 3. [SEL]: настройка тембра звука

Кратковременное нажатие: переход в интерфейс настройки тембра звука; выполните кратковременное нажатие один раз для перехода в меню настройки тембра звука; после отображения данного меню кратковременными последовательными нажатиями на кнопку осуществляйте круговое переключение между режимами BAS→TRE→BAL→FAD→DSP→LOUD→AVC.

Выполните настройку путем поворота регулятора в направлении против часовой стрелки и по часовой стрелке. Ответная реакция будет наблюдаться уже в момент выполнения настройки, сопровождаясь соответствующим изменением тембра звука. В случае отсутствия нажатия на кнопку в течение 5-ти секунд, либо в случае нажатия на другие кнопки, контроллер произведет автоматический выход из режима настройки тембра звука, перейдя к выполнению функций, относящихся к другим кнопкам.

Описание меню настройки тембра звука:

BAS: регулировка НЧ;

TRE: регулировка ВЧ;

BAL: регулировка баланса между правыми и левыми колонками;

FAD: регулировка баланса между передними и задними колонками;

DSP: регулировка стереофонического режима;

LOUD: регулировка для обеспечения равной громкости;

AVC: зависимость громкости звука от скорости автомобиля (такая функция регулировки, при которой громкость звука изменяется в зависимости от скорости автомобиля).

## 4. [CLK]: отображение часов на дисплее

Кратковременное нажатие: отображение часов на дисплее; повторное кратковременное нажатие — прекращение отображения часов на дисплее;

Долговременное нажатие: регулировка часов с одновременным использованием ручки.

## 5. [PSEL]: предварительная настройка радио 6 / сохранение радиостанций в памяти / ручной выбор композиций

В режиме радио:

Кратковременное нажатие: предварительная настройка радио 6; выбор и прослушивание радиостанций, сохраненных на шестом канале (CH6);

Долговременное нажатие: сохранение радиостанций 6; сохранение текущей радиостанции на шестом канале (CH6).

В режиме USB и CD/MP3:

Выбор композиций вручную (с одновременным использованием ручки).

В режиме использования MP3-диска или USB

Долговременное нажатие на кнопку PSEL обеспечивает переход к списку композиций, которые можно выбирать. Выбор желаемой композиции осуществляется поворотом ручки регулировки громкости. Нажмите кнопку PSEL для проигрывания выбранной композиции. Если в течение 5-ти секунд никаких действий совершено не будет, то проигрыватель выйдет из режима выбора композиций. Для выхода из данного режима нажмите на любую другую кнопку (за исключением кнопок FOL+, FOL-, SEL или ручки регулировки громкости звука)

В режиме использования CDDA-диска/AUX/IPOD:

Кратковременное нажатие: реакция отсутствует;

Долговременное нажатие: реакция отсутствует.

## 6. [SFOL-]: предварительная настройка радио 5 (кратковременное нажатие) / сохранение радиостанции в памяти вручную (долговременное нажатие) / предыдущая папка

В режиме радио:

Кратковременное нажатие: предварительная настройка радио 5; выбор и прослушивание радиостанций, сохраненных на пятом канале (CH5).

Долговременное нажатие: сохранение радиостанций 5; сохранение текущей радиостанции на пятом канале (CH5).

В режиме использования MP3-диска или USB

Кратковременное нажатие: выбор предыдущей папки. После того, как будет выбрана данная папка, нажмите кнопку PSEL для проигрывания списка композиций, содержащихся в папке, начиная с первой композиции, с задержкой 2 секунды или же без какой-либо задержки.

В режиме использования CDDA-диска/AUX/IPOD:

Кратковременное нажатие: реакция отсутствует;

Долговременное нажатие: реакция отсутствует.

## 7. [4FOL+]: предварительная настройка радио 4 (кратковременное нажатие) / сохранение радиостанции в памяти вручную (долговременное нажатие) / следующая папка

В режиме радио:

Кратковременное нажатие: предварительная настройка радио 4; выбор и прослушивание радиостанций, сохраненных на четвертом канале (CH4).

Долговременное нажатие: сохранение радиостанций 4; сохранение текущей радиостанции на четвертом канале (CH4).

В режиме использования MP3-диска или USB

Кратковременное нажатие: выбор следующей папки. После того, как будет выбрана данная папка, нажмите кнопку PSEL для проигрывания списка композиций, содержащихся в папке, начиная с первой композиции, с задержкой 2 секунды или же без какой-либо задержки.

В режиме использования CDDA-диска/AUX/IPOD:

Кратковременное нажатие: реакция отсутствует;

Долговременное нажатие: реакция отсутствует.

## 8. [ ]: Загрузка / извлечение под диск

Кратковременное нажатие: извлечение диска. Если после извлечения диска до него не дотрагивались, повторно выполните кратковременное нажатие для вставки диска обратно.

## 9. [ ] Отключение звука

Кратковременное нажатие: переход в режим с выключенным звуком.

#### **10.[3SCAN] предварительная настройка радио 3 / сканирование / пролистывание радиостанций и воспроизведение радиопередач**

Кратковременное нажатие: предварительная настройка радио 3 / сканирование радиостанций, воспроизведение радиопередач или композиций;

Долговременное нажатие: сохранение радиостанций.

В режиме радио:

Кратковременное нажатие: сканирование и отображение на дисплее предварительно настроенных радиостанций в течение 5 секунд каждая; если предварительно настроенные радиостанции отсутствуют, включается режим автоматического поиска радиостанций и вывода информации из них на дисплей в течение 5-ти секунд; после этого сканирование продолжается дальше. Находясь в процессе поиска и сохранения радиостанций, для выхода из режима автоматического поиска и сохранения необходимо нажать на любую другую кнопку (кроме кнопки выключения звука, кнопки извлечения диска, кнопки выбора SEL, а также ручки регулировки громкости). При нажатии на кнопку MODE в тот момент, когда отсутствует CD/USB/AUX, функция автоматического поиска и настройки не работает.

В режиме CD/USB/IPOD:

Кнопка SCAN: выполните кратковременное нажатие на кнопку сканирования SCAN, после чего в нижней части экрана в течение 2-х секунд будут отображаться символы SCAN и SCN ON / SCN OFF. После этого проигрыватель воспроизводит весь диск целиком в режиме «сканирования». Каждая композиция при этом будет воспроизводиться в течение 10-ти секунд с последующей приостановкой воспроизведения. Воспроизведение обычно начинается с композиции, обнаруженной при помощи сканирования в самую первую очередь. Если в процессе воспроизведения со сканированием выполнить кратковременное нажатие на кнопку SCAN, то символы SCAN исчезнут из нижней части экрана. Вместо них появятся символы вида «SCAN OFF», с последующим выходом из режима проигрывания со сканированием. Для выхода из режима проигрывания со сканированием необходимо либо

перейти к обычному воспроизведению композиций, либо нажать на любую из кнопок.

Примечание: Когда проигрыватель переходит в режим сканирования, он начинает воспроизведение со сканированием с текущей композиции, если указанные выше 10 секунд еще не истекли. В противном случае, когда первые 10 секунд уже истекли, сканирование начнется сразу же со следующей композиции.

В режиме AUX:

Кратковременное нажатие: реакция отсутствует;

Долговременное нажатие: реакция отсутствует.

#### **11.[2 RPT]: предварительная настройка радио 2 / повтор композиции**

В режиме радио:

Кратковременное нажатие: предварительная настройка радио 2; выбор и прослушивание радиостанций, сохраненных на втором канале (CH2).

Долговременное нажатие: сохранение радиостанций 2; сохранение текущей радиостанции на втором канале (CH2).

В режиме CD/USB/IPOD:

В режиме использования CD-диска или IPOD: При кратковременном нажатии на кнопку повтора RPT внизу на дисплее на 2 секунды появятся символы RPT и RPT ONE / RPT OFF. После этого произойдет возврат к интерфейсу воспроизведения для выполнения воспроизведения с повтором;

В режиме использования MP3-диска или USB При кратковременном нажатии на кнопку повтора RPT внизу на дисплее на 2 секунды появятся символы RPT и RPT ONE / RPT OFF. После этого произойдет возврат к интерфейсу воспроизведения для выполнения воспроизведения с повтором (RPT ONE: Повтор текущей композиции. RPT FLD: Повтор композиций в текущей папке. RPT OFF: Отключение режимов RPT ONE/RPT FLD и повтор дисков).

После того, как будет выбран вариант RPT OFF, знаки RPT внизу экрана исчезнут, а проигрыватель перейдет в режим повторного воспроизведения (настройка по умолчанию). Как вариант, для выхода из режима воспроизведения RPT ONE / RPT FLD нажмите на любую из кнопок (за исключением кнопок MP3-диска: кнопки отключения звука, кнопки PSEL, кнопки

CLK, ручки регулировки громкости; за исключением кнопок CD-диска: кнопки отключения звука, кнопки FOL+, кнопки FOL-, кнопки PSEL, кнопки SEL, кнопки CLK, ручки регулировки громкости). При отсутствии USB, кнопку MODE невозможно будет использовать для выхода из режима повторного воспроизведения.

Долговременное нажатие: реакция отсутствует;

В режиме AUX:

Кратковременное нажатие: реакция отсутствует;

Долговременное нажатие: реакция отсутствует.

#### **12.[1 RDM]: предварительная настройка радио 1 / произвольное воспроизведение**

В режиме радио:

Кратковременное нажатие: предварительная настройка радио 1; выбор и прослушивание радиостанций, сохраненных на первом канале (CH1).

Долговременное нажатие: сохранение радиостанций 1; сохранение текущей радиостанции на первом канале (CH1).

В режиме CD/USB/IPOD:

В режиме использования CDDA-диска или IPOD: При кратковременном нажатии на кнопку произвольного воспроизведения RDM внизу на дисплее на 2 секунды появятся символы RDM и RDM ALL / RDM OFF. После этого произойдет возврат к интерфейсу воспроизведения для выполнения воспроизведения в произвольной последовательности;

В режиме использования MP3-диска или USB При кратковременном нажатии на кнопку произвольного воспроизведения RDM внизу на дисплее на 2 секунды появятся символы RDM и RDM ALL / RDM OFF. После этого произойдет возврат к интерфейсу воспроизведения для выполнения воспроизведения в произвольной последовательности (RDM ALL: Проигрывание диска в произвольной последовательности.

RDM FLD: Проигрывание дорожек, находящихся в текущей папке, в произвольной последовательности.

RDM OFF: Отключение режима произвольного воспроизведения).

После того, как будет выбран вариант RDM OFF, знаки RDM в нижней части экрана исчезнут, а проигрыватель выйдет

из режима произвольного воспроизведения. Как вариант, нажмите кнопку RPT, кнопку SCAN, кнопку извлечения диска, кнопку FM/AM, чтобы выйти из режима произвольного воспроизведения. При отсутствии USB кнопку MODE невозможно будет использовать для выхода из режима повторного воспроизведения.

Долговременное нажатие: реакция отсутствует;

#### В режиме AUX:

Кратковременное нажатие: реакция отсутствует;

Долговременное нажатие: реакция отсутствует.

#### 13. [■]: поиск в направлении «назад» / последняя композиция / кнопка перемотки

В режиме радио:

Кратковременное нажатие: поиск, выполните кратковременное нажатие на кнопку [■] для осуществления поиска. Пока производится поиск, проигрыватель будет находиться в режиме отключения звука. После завершения процесса поиска CD-проигрыватель прекращает поиск и начинает воспроизводить текущую радиостанцию. Если в процессе поиска нажать повторно на кнопку [■], то дальнейший поиск прекращается, с остановкой процесса на текущей частоте; как вариант, нажмите на любую из кнопок (кроме кнопки отключения звука, кнопки извлечения диска, а также кнопки выбора SEL и ручки регулировки громкости), чтобы выйти из режима автоматического поиска.

Долговременное нажатие: переход в режим ручной настройки с отображением на дисплее надписи “MANU”; при этом происходит увеличение шага относительно предыдущей частоты. В режиме ручной настройки увеличение шага частоты происходит каждый раз при кратковременном нажатии на кнопку; после увеличения до максимума, увеличение частоты продолжится, начиная с минимальной частоты. Если продолжать увеличивать частоту посредством долговременного нажатия кнопки, то в случае опускания последней процесс остановится на частоте, которая наблюдалась в момент опускания кнопки.

Выход из режима ручной настройки происходит автоматически спустя 10 секунд в случае отсутствия каких-либо действий за указанное время; в качестве альтернативы для выхода из данного режима нажмите на любую из кнопок (кроме

кнопки отключения звука, кнопки извлечения диска, кнопки SEL, кнопки CLK, а также ручки регулировки громкости).

В режиме CD/USB/IPOD/AUX:

Кратковременное нажатие: предыдущая композиция.

При каждом очередном кратковременном нажатии будет осуществляться автоматический возврат к воспроизведению предыдущей композиции; после возврата к первой композиции при нажатии данной кнопки будет выполнен переход к последней композиции.

Долговременное нажатие: перемотка назад.

При долговременном нажатии на кнопку будет осуществляться перемотка назад; при опускании данной кнопки перемотка назад прекращается, и начинается воспроизведение.

В режиме CD/USB/IPOD/AUX: выбор предыдущей композиции при нажатии на кнопку [■] в течение 3-х секунд после начала воспроизведения; в случае нажатия на кнопку [■] спустя 3 секунды после начала воспроизведения, проигрыватель начнет повторное воспроизведение текущей композиции.

#### 14. [■]: поиск в направлении «вниз» / следующая композиция / быстрая перемотка

В режиме радио:

Кратковременное нажатие: поиск вперед;

Выполните кратковременное нажатие на кнопку [■] для автоматического поиска в направлении «вперед». Пока производится поиск, проигрыватель будет находиться в режиме отключения звука. После завершения процесса поиска радиостанции CD-проигрыватель прекращает поиск и начинает проигрывать текущую радиостанцию. Если в процессе поиска нажать повторно на кнопку [■], то дальнейший поиск прекращается с остановкой процесса на текущей частоте; как вариант нажмите на любую из кнопок (кроме кнопки отключения звука, кнопки извлечения диска, а также кнопки выбора SEL и ручки регулировки громкости), чтобы выйти из режима автоматического поиска.

Выполните долговременное нажатие на кнопку [■] для перехода в режим ручной настройки, после чего на дисплее появится надпись “MANU”; при этом происходит увеличение шага относительно предыдущей частоты. В режиме ручной

настройки увеличение шага частоты происходит каждый раз при кратковременном нажатии на кнопку; после увеличения до максимума, увеличение частоты продолжится, начиная с минимальной частоты. Если продолжать увеличивать частоту посредством долговременного нажатия кнопки, то в случае опускания последней процесс остановится на частоте, которая наблюдалась в момент опускания кнопки. Выход из режима ручной настройки происходит автоматически спустя 10 секунд в случае отсутствия каких-либо действий за указанное время; как вариант для выхода из данного режима нажмите на любую из кнопок (кроме кнопки отключения звука, кнопки извлечения диска, кнопки SEL, кнопки CLK, а также ручки регулировки громкости).

Выполните долговременное нажатие на кнопку [■] для быстрой перемотки вперед; для возврата в режим воспроизведения с обычной скоростью нажмите кнопку [■].

#### 15. [FM/AM]: кнопка диапазона частот / автоматическое сохранение

В режиме радио:

Кратковременное нажатие: круговое переключение между частотами в следующей последовательности:

FM1 → FM2 → FM3 → AM1 → AM2

При долговременном нажатии на кнопку FM/AM в течение 2-х секунд CD-проигрыватель приступает к автоматическому поиску и сохранению частот, начиная с текущей частоты, при этом звук будет отключен, а внизу экрана будут отображаться символы SCAN. Если ни одна из радиостанций не будет найдена, то после 2-х секундного отображения на дисплее символов NO STA и перед началом поиска CD-проигрыватель вернется к ранее настроенной радиостанции; если какие-либо радиостанции будут обнаружены, то они отображаются в виде списка, начиная с высоких частот, и заканчивая низкими частотами, с их сохранением в виде FM1 станции предварительной настройки 1. Если список станций FM1 уже заполнен, то они будут сохраняться в списки FM2/FM3. Для выполнения воспроизведения CD-проигрыватель вернется к FM1 станции предварительной настройки 1 (примечание: автоматический поиск и сохранение охватывает только ряд выбранных станций, без обновления значений частоты других станций).

предварительной настройки). Находясь в процессе поиска и сохранения радиостанций, для выхода из такого режима автоматического поиска и сохранения необходимо нажать на любую другую кнопку (кроме кнопки выключения звука, кнопки извлечения диска, кнопки выбора SEL, а также ручки регулировки громкости).

При нажатии на кнопку MODE в тот момент, когда отсутствует CD/USB/AUX, функция автоматического поиска и настройки не работает.

В процессе автоматического поиска непрерывно происходит изменение частоты с ее отображением при этом на дисплее.

В режиме CD/USB/IPOD/AUX:

Кратковременное нажатие: переключение в режим радио;

Долговременное нажатие: реакция отсутствует.

## Контроллер мультимедиа (прием вызова)





## Описание кнопок на панели

1. : Главное меню  
Для возврата к главному меню нажмите на иконку главного меню.
2. [MICS]: микрофон  
Отверстие микрофона.
3. [NAVI]: кнопка быстрого доступа к навигатору  
Для перехода к навигатору нажмите на иконку навигатора.
4. : ВКЛ. / ВЫКЛ.  
Кратковременное нажатие: включение основного устройства;  
Долговременное нажатие: выключение основного устройства
5. : кнопка перемещения в четырех направлениях / регулировка громкости  
При проигрывании музыки нажмите кнопку вверх / вниз для проигрывания предыдущей / следующей композиции; при воспроизведении фильма нажмите кнопку вверх / вниз для воспроизведения предыдущего / следующего фильма, а для перемотки назад / быстрой перемотки вперед нажмите кнопку влево / вправо; при пролистывании изображений нажмите кнопку влево / вправо для просмотра предыдущего / последующего изображения. В процессе воспроизведения радиопередачи нажмите кнопку вверх / вниз для перехода к предыдущей / следующей полосе частот.  
Вращение: регулировка громкости. Увеличение громкости осуществляется поворотом по часовой стрелке; уменьшение громкости – против часовой стрелки.
6. : Переговорная кнопка  
Нажмите на переговорную кнопку для звона напрямую в службу поддержки Центра дистанционного обслуживания, принадлежащего соответствующему провайдеру телекоммуникационных услуг.  
Чтобы можно было использовать переговорную кнопку, между мобильным телефоном и устройством

приема вызовов требуется обеспечить надежное соединение через Bluetooth.

6. : слот под мини SD-карту  
Внешний интерфейс мини SD-карты.
7. [SOS]: Аварийная служба  
Нажмите данную кнопку для звонка напрямую в Центр службы спасения.

## Описание главного интерфейса

### 1. Подсказка в момент включения электропитания

После запуска автомобильного терминала на экране на непродолжительное время появится представленное ниже изображение.



Перед входом в систему на дисплее появится предупреждение:

- Об ответственности за управление системой мультимедиа в процессе движения и просмотром видео;
- Действительные дорожные условия могут отличаться от карт в навигаторе. Пожалуйста, руководствуйтесь текущими дорожными условиями и правилами дорожного движения;
- Система помощи не несет ответственность за несчастные случаи и нарушения правил дорожного движения.

Если Вы не согласны с данными условиями, пожалуйста, немедленно выключите систему. При согласии, нажмите кнопку «ОК»





Нажмите на “ОК” для согласия с заявлением об отказе от ответственности, после чего произойдет переход системы к главному интерфейсу.

### 2. Главное меню

Рассматриваемый автомобильный терминал обеспечивает работу разнообразных функций, в том числе функции навигации, подсказки о кондиционировании автомобиля, автомобильного Bluetooth, сети WI-FI, развлечений, информационной службы, бытового обслуживания, обеспечения безопасности. Понажимайте на иконки каждой из функциональных кнопок, чтобы понять назначение соответствующей функции.



#### 2.1 Описание подсказок в верхней части интерфейса

- 1) : Указание на подключение внешнего переносного носителя  
Когда USB-накопитель/SD-карта подключены, данная иконка будет подсвечиваться.
- 2) : Информация о сигнале WI-FI / Bluetooth  
После подсоединения автомобильного терминала к WI-FI, иконка WI-FI будет

подсвечиваться; в случае установления Bluetooth-соединения между автомобильным терминалом и сторонним устройством, иконка Bluetooth будет подсвечиваться.

3)  : Информация о вспомогательном оборудовании

Когда автомобильный терминал подключен к внешнему дополнительному оборудованию, иконка AUX в информационной колонке будет подсвечиваться.

4)  : Информация о текущем времени

Индикация текущего времени. Нажмите на данную иконку, чтобы войти в интерфейс настройки времени и даты.

5)  : Информация по определению местоположения автомобиля

Служит для выдачи информации о текущем положении GPS-спутника. Нажмите на данную область, чтобы войти в интерфейс настройки карты навигатора.

6)  : Индикатор GPS

Служит для указания на текущее местоположение автомобиля. Если навигационная функция включена, то расстояние между текущим местоположением и следующей развязкой будет отображаться в соответствии с текущим маршрутом следования. Нажмите на данную иконку, чтобы войти в интерфейс настройки карты навигатора.

## 2.2 Описание иконок главного меню

**Навигация:** нажмите на данную иконку для перехода к интерфейсу навигатора, чтобы появилась возможность использовать GPS-навигацию и другие функции.

**Подсказка о состоянии автомобиля:** нажмите на данную иконку для перехода к интерфейсу выдачи подсказок о состоянии автомобиля, откуда в режиме реального времени можно проверять

состояние дверей, задней (5-й) двери багажника, системы двигателя, системы охлаждения двигателя, системы ABS, а также системы усилителя руля.

**Автомобильный Bluetooth:** нажмите на данную иконку для перехода к Bluetooth-интерфейсу для реализации различных функций, включая использование телефона через Bluetooth, доступ к контактам через Bluetooth, доступ к журналу вызовов через Bluetooth, доступ к музыке через Bluetooth, доступ к настройкам через Bluetooth и т. п.

**Сеть WI-FI:** нажмите на данную иконку для перехода к интерфейсу настройки WI-FI с целью подключения WI-FI, отображения информации о подключении WI-FI, а также для реализации иных функций.

**Развлечения:** нажмите на данную иконку для перехода к развлекательному интерфейсу для реализации различных функций, включая просмотр фильмов, прослушивание музыки, радио, просмотр изображений, прослушивание музыки через Bluetooth, подключение вспомогательных устройств (AUX) и т. п.

**Информационная служба:** нажмите на данную иконку, чтобы перейти в интерфейс информационной службы для активации различных функций, включая новости, биржевые сводки и т. п.

**Бытовое обслуживание:** нажмите на данную иконку для перехода к интерфейсу бытового обслуживания для реализации различных функций, включая заказ билетов, гостиничное бронирование, заказ еды и ресторанного обслуживания и т. п.

**Обеспечение безопасности:** нажмите на данную иконку для перехода к интерфейсу обеспечения безопасности для реализации различных функций, включая функции по оказанию помощи на дорогах, техобслуживания автомобиля, дистанционной диагностики, сообщения о противоправных

действиях, записи на техобслуживание и т. п.

## 2.3 Описание иконок в нижней части интерфейса

**Домашняя страница:** функции здесь те же, что и у кнопки главного меню на панели.

**Переговорная кнопка:** когда автомобильный терминал включен, нажмите данную кнопку для вызова напрямую центра дистанционного обслуживания пользователей, после чего произойдет переход от данного интерфейса к автомобильному интерфейсу связи. Переговорная кнопка может использоваться для оказания следующих услуг: навигация в одно касание, определение местоположения, заказ билетов, гостиничное бронирование, запрос биржевых сводок, сообщение о противоправных действиях и т. п.

**Общесфункциональные иконки:** нажмите на иконку “V” для перехода в меню быстрого доступа к списку общесфункциональных иконок.



**Экран ВЫКЛ.:** выключение экрана. Когда экран отключен, нажмите на любую кнопку или на любой участок экрана для возобновления его работы.

После каждого очередного перехода к вспомогательному интерфейсу или к интерфейсу отдаленно взятой функции, кнопка выключения экрана будет заменяться кнопкой возврата. Находясь во вспомогательном интерфейсе, нажмите кнопку возврата, чтобы вернуться в главный интерфейс; находясь в интерфейсе любой

из функций, нажмите кнопку возврата для прямого возврата из текущего интерфейса к вспомогательному интерфейсу либо к интерфейсу предыдущей первичной функции. Например, если войти в телефонный интерфейс, когда функция проигрывания музыки включена, а затем нажать на кнопку возврата, произойдет возврат экрана к первому интерфейсу, т.е. к интерфейсу проигрывания музыки.

**Отключение звука:** нажмите кнопку “MUTE” либо выполните кратковременное нажатие на выключатель электропитания для перевода системы в беззвучное состояние; когда система находится в беззвучном режиме, в центре экрана будет медленно перемещаться значок беззвучного режима.

### 3. Включение автомобильного терминала

После включения автомобильного терминала, перейдите в главный интерфейс, нажмите на иконку соответствующей функции (за исключением иконки, относящейся к развлечениям), после чего на дисплее появится представленный ниже регистрационный интерфейс:



Используя информацию с подсказками, имеющуюся на данном интерфейсе, при помощи мобильного телефона отредактируйте текстовое сообщение вида “ZC# последние восемь цифр кода TUID (выделены красным цветом) # пароль пользователя #”. Содержание текстового сообщения представлено ниже: ZC#27655762#123456#. Системой поддержки после этого будет выслан код активации. Введите код активации, номер контакта на случай

чрезвычайной ситуации, идентификационный номер, VIN-номер автомобильного терминала, и нажмите на ОК для завершения активации (примечание: пароль в редактируемом текстовом сообщении – число, содержащее 6 и более цифр; кроме того, сохраните номер мобильного телефона, использованного при регистрации, номер контакта на случай ЧС, пароль и другую регистрационную информацию, чтобы облегчить работу службы поддержки).

Если пользователь в период оказания услуг меняет свой телефон на другой, то оператор службы поддержки может помочь пользователю привязать к нему наиболее часто используемые телефоны (для этого пользователю потребуется предоставить номер первого зарегистрированного телефона, а также код UUID). Привязать можно не более 3-х мобильных телефонов, с возможностью отмены такой привязки. Служба поддержки доступна как при использовании мобильного телефона, указанного при регистрации, так и привязанных к нему мобильных телефонов.

### Описание навигатора

По причине стремительного роста городского строительства, а также городского и сельского дорожного строительства во всем мире, а также вследствие постоянного изменения информации по регулированию дорожного движения на улицах городов и на дорожных объектах, карта может не полностью соответствовать имеющейся фактической ситуации на момент своего создания. Настоятельно рекомендуем внимательно следить за текущей ситуацией на используемых дорогах во избежание нарушения ПДД. Обновление навигационной карты будет производиться своевременно. Убедительно просим обращаться за свежей информацией, касающейся навигационной карты, в те пункты обслуживания, которые уполномочены компанией Changan.

Если автомобильный терминал не может принять сигнал от спутника либо если GPS-сигнал слишком

слабый для того, чтобы автомобильный терминал мог определить местоположение автомобиля, пожалуйста, проверьте, не находится ли автомобиль в зонах отрицательного влияния на прием сигнала: под мостом, в туннеле, рядом с высотными зданиями, на подземной парковке и т.п. После того как автомобиль покинет такие зоны, прием сигнала будет восстановлен.

В процессе вождения водителю не следует настраивать навигационную систему, чтобы не отвлекаться от дороги во избежание проблем, связанных с обеспечением безопасности. Настройку навигационной системы необходимо завершить своевременно, либо поручить это дело пассажиру. Безопасная работа навигационной системы является ключевым фактором безопасности для водителя, пассажиров и окружающих.

Если Вы никогда ранее не пользовались навигатором и соответствующими изделиями, то для Вашей безопасности рекомендуется сначала пользоваться функцией имитации навигации либо ознакомиться с процессом работы навигатора, обратившись к краткому руководству пользователя.

### 1. Система навигации

#### 1.1 Выставление места назначения

Задание пункта назначения посредством поиска.

Пошаговые операции следующие:

Шаг 1: нажмите кнопку [Поиск] в интерфейсе, относящемся к карте.



Шаг 2: нажмите на [Гуаньдун] в поисковом интерфейсе.



Примечание: область, обведенная в красный кружок, соответствует области текущего нахождения автомобиля. Если искомый объект расположен вне зоны нахождения автомобиля, измените район поиска, воспользовавшись функцией изменения зоны поиска. Нажмите кнопку [Гуандун (广东)], показанную на рис. 3-2, для перехода к интерфейсу <Выбор области>.

Шаг 3: находясь в интерфейсе выбора той или иной области, нажмите на [Пекин (北京)].



Шаг 4: вернитесь в поисковый интерфейс, вручную наберите слово «Тяньаньмэнь», а затем нажмите кнопку подтверждения [OK].



Шаг 5: введите ключевое слово «Тяньаньмэнь» и

нажмите на [Тяньаньмэнь].



Шаг 6: когда курсор находится на слове «Тяньаньмэнь», нажмите кнопку пункта назначения.



После этого система проложит маршрут следования автоматически.



Шаг 7: нажмите кнопку [Навигация] для запуска навигатора. Если в течение 10-ти секунд не производится никаких действий, то произойдет автоматический переход к интерфейсу запуска навигатора.



В действующем автомобильном интерфейсе розовые линии обозначают маршруты, проложенные системой, при этом начать свое увлекательное путешествие при помощи навигатора Вы можете на основании также и голосовых подсказок.

## 2. Подробное описание основных рабочих и функциональных настроек

### 2.1 Главный интерфейс карты



#### Описание функций:

1. Ручное включение голосового сообщения: нажмите на данную иконку для воспроизведения голосовой подсказки, касающейся предыдущей точки на маршруте следования.
2. Упрощенное направление поворота: это направление поворота после достижения первой заданной точки на маршруте следования впереди автомобиля.
3. Расстояние до поворота с упрощенным направлением: это расстояние между автомобилем и первой заданной точкой на маршруте следования впереди автомобиля.
4. Наименование следующей трассы: нажмите данную кнопку для перехода к интерфейсу под названием

<Детали маршрута>.

5. Звук: нажмите данную кнопку, чтобы отключить звук, и нажмите на нее повторно, чтобы выйти из беззвучного режима.

6. GPS: нажмите данную кнопку для перехода к интерфейсу <Информация GPS>.

7. Переключение между функциями: нажмите данную кнопку для перехода из режима одной функции в режим другой.

8. Текущая зона: местоположение автомобиля. Административный регион, где сейчас находится автомобиль, будет отображаться по умолчанию; при движении автомобиля по какой-либо трассе, название данной трассы будет отображаться на дисплее.

9. Оставшееся расстояние и время: оставшееся расстояние между текущим местоположением автомобиля и пунктом назначения, а также оставшееся время, необходимое для того, чтобы достичь пункта назначения. Нажмите данную кнопку, чтобы вывести на дисплей наименование проходимого по пути места / наименование пункта назначения.

10. Отображение времени: отображение текущего времени GPS. Если GPS неактивен, то будет отображаться системное время. Нажмите данную кнопку для отображения календарного интерфейса.

## 2.2 Интерфейс работы с картой



### Описание функций:

1. Домашняя страница: нажмите данную кнопку для возврата к интерфейсу домашней страницы.

2. Стоп: данная кнопка будет отображаться в случае, если маршрут существует. Нажмите данную кнопку для прекращения работы функции указания направления, при этом маршрут следования и все проходимые по пути места вместе с пунктом назначения будут удалены.

3. Направление карты: после нажатия на данную кнопку появляется возможность скорректировать направление перемещения по карте. Направления перемещения по карте следующие: вверх, на север, а также 3D.

4. Регулировка масштаба (+): используется для уменьшения масштаба, а именно, будет уменьшаться величина масштаба, карта будет отображаться более детально, а территория ее охвата будет уменьшаться.

5. Масштаб: значение масштаба текущей карты.

6. Регулировка масштаба (-): используется для увеличения масштаба, а именно, будет увеличиваться величина масштаба, также как будет увеличиваться и территория охвата карты.

7. Пункт отправления: данная кнопка работает, когда центр карты не соответствует текущему местоположению автомобиля. Нажмите данную кнопку для выставления текущей точки в качестве

местоположения автомобиля.

8. Пункт назначения: данная кнопка работает, когда центр карты не соответствует текущему местоположению автомобиля. Нажмите данную кнопку для выставления текущей точки в качестве пункта назначения.

9. Проходимое по пути место: если пункт назначения задан, то данная кнопка будет работать. Нажмите данную кнопку для выставления текущей точки в качестве места, проходимого по пути следования автомобиля.

10. Сохранение адреса: нажмите данную кнопку, чтобы сохранить текущую точку в адресную книгу.

11. Возврат к пиктограммам: нажмите данную кнопку для переключения в режим работы карты на основе пиктограмм.

12. Главное меню: нажмите данную кнопку, чтобы перейти в интерфейс <Главное меню>.

13. Одиночная / двойная страницы: нажмите данную кнопку для переключения между режимами одиночной / двойной страниц. Можно соответствующим образом менять направление перемещения по карте, переходя от одиночной страницы к двойной и наоборот. В режиме двойной страницы направление перемещения по карте на левой странице будет применяться в режиме одиночной страницы, тогда как направление перемещения по карте на правой странице в режиме одиночной страницы применяться не будет.

14. Наименование для поиска: нажмите данную кнопку для перехода к интерфейсу под названием <Наименование для поиска>.

15. Микрорайон: нажмите данную кнопку для перехода к интерфейсу под названием <Выбор категории>.

16. Магазин 4S: нажмите данную кнопку для перехода к интерфейсу поиска магазина 4S.

## 2.3 Интерфейс главного меню



### Описание функций:

1. Функция маршрута: нажмите данную кнопку для перехода к интерфейсу под названием <Функция маршрута>. Здесь реализуется функция планирования маршрута, просмотра маршрута и т. п.
2. Управление данными: нажмите на эту кнопку, чтобы перейти в интерфейс <Управление данными>. Посредством данного интерфейса производится управление общими местами и другими элементами, которые были сохранены пользователем.
3. Места, планируемые к посещению: нажмите данную кнопку для перехода к интерфейсу под названием <Места, планируемые к посещению>.
4. Настройка навигатора: нажмите данную кнопку для перехода к интерфейсу <Настройка навигатора>.
5. Помощник пользователя: посредством утилиты под названием «помощник пользователя» можно настраивать изображение, используемое при запуске, а также проверять информацию из справочного раздела, сведения по трехмерной презентации, и данные об объеме памяти ЗУ.
6. Возврат к карте: нажмите данную кнопку для перехода к интерфейсу возврата к карте.

## 2.4 Имитационный навигационный интерфейс



### Описание функций:

1. Пауза: нажмите данную кнопку для приостановки функции имитационной навигации.
2. Прекращение навигации: нажмите данную кнопку, после чего появится подсказка с вопросом о том, следует ли прекратить процесс имитационной навигации.
3. Скорость имитации: предусмотрены три уровня скорости, такие как 1X, 2X, 4X.
4. Оставшееся расстояние и время: оставшееся расстояние между текущим местоположением автомобиля и пунктом назначения, а также оставшееся время, необходимое для того, чтобы достичь пункта назначения. Нажмите данную кнопку, чтобы вывести на дисплей наименование проходимого по пути места / наименование пункта назначения.
5. Одиночная / двойная страницы: нажмите данную кнопку для переключения между режимами одиночной / двойной страниц.

### 3. Способ ввода

Находясь в интерфейсе карты, нажмите на [Наименование для поиска] для перехода к интерфейсу под названием <Наименование для поиска>.

Способы ввода, предусмотренные для рассматриваемой системы: ввод от руки / ввод начальных символов / ввод по системе пиньинь / символьный ввод.

### Описание



Для поиска искомых объектов можно вводить такое содержимое, как названия улиц и их пересечений.

### 3.1 Ввод от руки

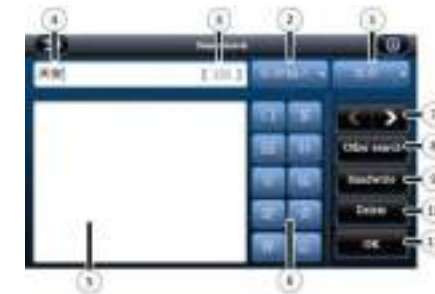

### Описание функций:

1. Поиск региона в памяти: нажмите данную кнопку, чтобы перейти в интерфейс <Выбор региона>. Можно ограничить территориальный охват искомых объектов путем выбора определенного региона, чтобы добиться более точных поисковых результатов.
2. Журнал ввода: в журнале ввода будут сохранены ключевые слова, относящиеся к интересующим объектам или трассам, поиск которых осуществлялся когда-то, с тем, чтобы в следующий раз облегчить такого рода поиск.
3. Количество искомых объектов: в случае ввода искомого содержимого на дисплей будет выведена подсказка относительно количества искомых объектов на основе введенного содержимого. По мере увеличения

объема вводимого содержимого, число искоемых объектов будет постепенно уменьшаться.

Вводимое содержимое для искоемых объектов: здесь будет отображаться содержимое, введенное от руки.

4. Первый опознанный китайский иероглиф / буква / число / символ будут по умолчанию отображаться системой в колонке, предназначенной для ввода.

5. Зона для ввода данных: Вы можете записывать все, что пожелаете, в зоне, предназначенной для ввода данных от руки.

6. Дополнительные объекты, дополнительные объекты по привязке к чему-либо и по параметрам выбора: 1) дополнительные объекты, опознанные системой как соответствующие введенному содержимому. 2) Дополнительные объекты с привязкой к чему-либо относятся к категории альтернативных объектов относительно введенного содержимого, и представляются после того, как пользователь уже выбрал введенный объект.

7. Переворачивание страницы: для удобства пользователей в ситуациях, когда опознанные дополнительные объекты отображаются более чем на одной странице, предусмотрена кнопка под названием [Переворачивание страницы].

8. Прочий поиск: нажмите на данную клавишу для перехода к интерфейсу мест, планируемых к посещению, либо к интерфейсу выбора информации.

9. Способ ввода: предусмотрено 2 способа ввода, такие как ввод от руки / ввод начальных символов / ввод по системе пиньинь / символьный ввод. Изменение способа ввода предусмотрено путем нажатия на соответствующую кнопку.

10. Удалить: если опознанное введенное содержимое не соответствует требованиям пользователя, тот имеет возможность нажать на данную кнопку и удалить только что введенное содержимое.

11. ОК (начало поиска): нажмите данную кнопку, чтобы приступить к поиску согласно заданным параметрам.



### 3.2 Начальные символы

К поиску можно приступить сразу же после ввода начальных символов китайских иероглифов, которыми обозначается искомое содержимое.



### 3.3 Ввод по системе пиньинь



После того, как начальные согласные вводимого содержимого были выбраны, буквы, которые могут сочетаться с начальными согласными, подсвечиваются в списке начальных согласных.

### 3.4 Ввод символов

Символы, подлежащие вводу, можно выбирать напрямую.

Нажмите кнопку [Символ] для перехода к

интерфейсу символьного ввода.



Нажмите кнопку [Английская нумерация] для перехода к интерфейсу символьно-буквенного ввода.



### 4. Метод поиска

Находясь в интерфейсе главного меню, нажмите на [Места, планируемые к посещению] для перехода к интерфейсу под названием <Места, планируемые к посещению>.



Рассматриваемая навигационная система предусматривает несколько поисковых подходов для оперативного задания пункта назначения.



## 4.1 Наименование для поиска

Находясь в поиске, пользователь может использовать различные варианты ввода: по начальным символам, по системе пиньинь, по полному имени. Для поиска по имени используется поле «Наименование для поиска».

Найти объект можно путем ввода наименования соответствующего объекта посредством ввода от руки / ввода начальных символов / ввода по системе пиньинь / символического ввода.

Результатом поиска по имени является и то, что адресная книга также принимает участие в поиске, с показом элемента данных, помеченного как «сведения из адресной книги».



## 4.2 Журнал

Находясь в журнале, пользователь может просматривать историю своих поездок, включая маршрут, время в пути, и другие детали. Журнал позволяет легко вернуться к предыдущим местам назначения.

Все пункты назначения / проходимые по пути места регистрируются в журнале для повторного

использования в следующий раз.



## 4.3 Адресная книга

Находясь в адресной книге, пользователь может просматривать список своих контактов, включая их имена, адреса, и другие контактные данные. Адресная книга позволяет легко найти нужный контакт.

Все объекты, представляющие интерес, и заданные ранее различными способами, регистрируются в интерфейсе «Адресная книга», чтобы ими можно было легко воспользоваться в следующий раз. Нажмите на любой зарегистрированный элемент на изображении, чтобы выставить его в качестве пункта назначения.



Если соответствующие интересующие объекты уже были отредактированы, их можно просмотреть в таких категориях, как: [Все], [Общие элементы], [Питание], [Магазины], [Друзья], [Досуг], [Работа] и т. п.

### Редактирование адресной книги:

Шаг 1: прокрутите карту до точки, подлежащей сохранению в адресной книге, а затем нажмите кнопку [Сохранение адреса].



Шаг 2: нажмите кнопку [Редактирование] для редактирования адресной книги.



Шаг 3: нажмите кнопку [Общие элементы] для вывода на дисплей списка категорий.



Шаг 4: выберите категорию, подлежащую редактированию, из выпадающего списка.





#### 4.4 Поиск объектов вдоль трассы

Находясь в меню объектов вдоль трассы, нажмите на [Места, планируемые к посещению] → [Поиск объектов вдоль трассы] для перехода к интерфейсу под названием <Поиск объектов вдоль трассы>.

В случае отсутствия маршрута в системе, после нажатия на иконку [Поиск объектов вдоль трассы] на дисплее появится диалоговое окно с подсказками: “There is no guide route. Please set the destination at first” («Маршрут следования не выбран. Пожалуйста, в первую очередь задайте пункт назначения»).

Если маршрут в системе присутствует, то можно поискать объекты на периферии маршрута.

Шаг 1: нажмите кнопку [Поиск объектов вдоль трассы] при нахождении в интерфейсе под названием <Места, планируемые к посещению>.



Шаг 2: общие категории представлены в левой части интерфейса. Попробуйте взять большее количество категорий для примера. Нажмите кнопку [Еще].



Шаг 3: выберите категорию. Нажмите на [Питание] для вывода на дисплей подкатегорий, относящихся к питанию.



Шаг 4: выберите категорию. Нажмите на [Ресторан].



Шаг 5: выберите категорию. Нажмите на [Китайская кухня].



Шаг 6: нажмите на нужный зарегистрированный элемент.



Шаг 7: когда курсор будет находиться на выбранном зарегистрированном элементе, нажмите кнопку [Пункт назначения].



После этого система проложит маршрут.



Шаг 8: нажмите кнопку [Навигация] для запуска навигатора.



В действующем автомобильном интерфейсе розовые линии обозначают маршруты, проложенные системой, при этом начать свое увлекательное путешествие по навигатору Вы можете на основании также и голосовых подсказок.

#### 4.5 Развязки

Находясь в меню, нажмите на кнопку [Развязки] для перехода к интерфейсу под названием <Ввод наименования для первой трассы>.

Введите наименование для трассы и запустите процесс поиска.

Пошаговые операции следующие:

Шаг 1: нажмите кнопку [Развязки] при нахождении в интерфейсе под названием <Места, планируемые к посещению>.



Шаг 2: после ввода от руки иероглифа “天”, нажмите кнопку [OK].



Шаг 3: выберите трассу. Нажмите на [Дорога Тяньтань (天坛路)].



Шаг 4: трасса, пересекающая дорогу Тяньтань, будет отображена после этого в данном интерфейсе. Нажмите на [Улица Чонгвенменвай (崇文门外大街)].

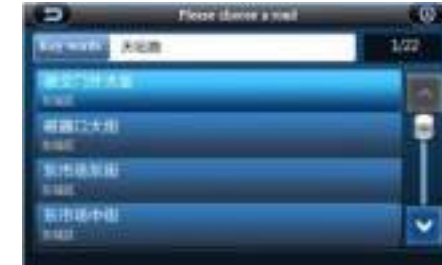

Шаг 5: курсор находится в месте пересечения дороги Тяньтань и улицы Чонгвенменвай. Нажмите кнопку [Пункт назначения] для выставления указанной точки в качестве пункта назначения.



Шаг 6: нажмите кнопку [Навигация], чтобы приятная поездка началась.



#### 4.6 Поиск магазина 4S

Находясь в интерфейсе главного меню, нажмите на [Места, планируемые к посещению] → [Магазин 4S] для перехода к интерфейсу под названием <Магазин 4S>.



Можно будет проверить, имеются ли магазины 4S в заданном регионе.



Нажмите на [Поиск] и введите наименование для поиска соответствующего магазина 4S.

Нажмите кнопку [Пекин (北京)] для изменения искомого региона.

#### 4.7 Периферийный поиск

Находясь в периферийном поиске, вы можете перейти к главному экрану, выполнить поиск по периферийным объектам, перейти к главному экрану, выполнить поиск по периферийным объектам, перейти к главному экрану, выполнить поиск по периферийным объектам.

Функция периферийного поиска обеспечивает поиск объектов, находящихся на периферии относительно текущего местоположения автомобиля. Расстояние охвата при поиске можно изменять.



#### 4.8 Классифицированный поиск

Находясь в классифицированном поиске, вы можете перейти к главному экрану, выполнить поиск по классифицированным объектам, перейти к главному экрану, выполнить поиск по классифицированным объектам.



Нажмите на [Город Шэньчжэнь (深圳市)] для перехода к интерфейсу под названием <Выбор региона>.



Конкретные пошаговые операции по выставлению пункта назначения в режиме классифицированного поиска те же, что и в разделе 6.4, «Поиск объектов вдоль трассы».

#### 4.9 Выбор по изображению

Находясь в режиме выбора по изображению, вы можете перейти к главному экрану, выполнить поиск по изображению, перейти к главному экрану, выполнить поиск по изображению.

Для работы с такими элементами, как пункт отправления, пункт назначения, проходимое по пути место, а также для сохранения адреса и сохранения данных фотодетектора, требуется прокрутка карты. Пошаговые операции следующие:

Шаг 1: нажмите кнопку [Выбор по изображению] в интерфейсе под названием <Места, планируемые к посещению>, чтобы перейти на следующую страницу.



Шаг 2: нажмите кнопку [Выбор по изображению] при нахождении в интерфейсе под названием <Места, планируемые к посещению>.



Шаг 3: прокрутите карту до нужной точки.



## 4.10 Общие точки

Находясь в точке интерфейса, нажмите на кнопку «Общая точка».



## 4.11 Поездка домой

Находясь в главном меню, нажмите на кнопку «Поездка домой».

## 4.12 Поездка на работу

Находясь в главном меню, нажмите на кнопку «Поездка на работу».

## 5. Функция маршрута

Находясь в главном меню, нажмите на кнопку «Функция маршрута».



## 5.1 Планирование маршрута

Находясь в меню «Планирование маршрута», нажмите на кнопку «Планирование маршрута».

Можно за планировать свой собственный маршрут, поименно введя несколько точек следования, а также изменить условия прокладки для каждого из маршрутов следования.



- 1) [A][V]: корректировка вновь зарегистрированной последовательности прохождения маршрута.
- 2) [Редактирование]: изменение вновь выбранного пункта назначения / точки следования.
- 3) [Удалить]: удаление вновь зарегистрированного местоположения.
- 4) [Управление маршрутом]: нажмите данную кнопку для перехода к интерфейсу «управление зарегистрированными маршрутами».
- 5) [Сохранение маршрута]: сохранение вновь проложенного маршрута следования в интерфейс под названием «зарегистрированные маршруты».

6) [Начало планирования]: после того как будет задан пункт назначения, нажмите данную кнопку для прокладки маршрута следования.

## 5.2 Детали маршрута

Находясь в меню «Детали маршрута», нажмите на кнопку «Детали маршрута».

1. В случае отсутствия маршрута в системе, после нажатия на иконку [детали маршрута] на дисплее появится диалоговое окно с подсказками: «There is no guide route. Please set the destination at first» («Маршрут следования не выбран. Пожалуйста, в первую очередь задайте пункт назначения»).

2. После активации функции указания направления, находясь в интерфейсе местоположения автомобиля, нажмите кнопку, относящуюся к наименованию следующей трассы, чтобы перейти в интерфейс «Детали трассы». Здесь предоставляются сведения о направлении каждого поворота на маршруте следования, о расстоянии между поворотами и автомобилем, а также о проходимых по пути местах / пункте назначения.

Чтобы открыть карту для более детального отображения ее на дисплее, нажмите на любой зарегистрированный элемент.

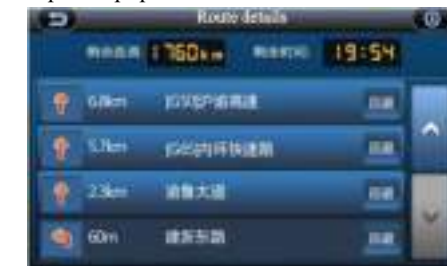

Нажмите кнопку [Избегать], представленную на рисунке выше, после чего система начнет максимально возможным образом избегать в будущем прокладывания маршрута по данной трассе.

## 5.3 Возврат

Находясь в интерфейсе главного меню, нажмите на иконку [возврат] на дисплее появится диалоговое окно с подсказками: “There is no guide route. Please set the destination at first” («Маршрут следования не выбран. Пожалуйста, в первую очередь задайте пункт назначения»).

В случае отсутствия маршрута в системе, после нажатия на иконку [возврат] на дисплее появится диалоговое окно с подсказками: “There is no guide route. Please set the destination at first” («Маршрут следования не выбран. Пожалуйста, в первую очередь задайте пункт назначения»).

Когда маршрут в системе присутствует, а автомобиль отклонился от первоначально рассчитанного местоположения, нажмите на [Возврат] для прокладки маршрута с учетом текущего местоположения в качестве места отправления, где первоначальное место отправления будет служить пунктом назначения.

#### 5.4 Имитационная навигация

Находясь в главном меню, нажмите на [Функция маршрута] → [Имитационная навигация].

В случае отсутствия маршрута в системе, после нажатия на иконку [Имитационная навигация] на дисплее появится диалоговое окно с подсказками: “There is no guide route. Please set the destination at first” («Маршрут следования не выбран. Пожалуйста, в первую очередь задайте пункт назначения»).

Если маршрут присутствует в системе, нажмите на иконку [Имитационная навигация] для имитации навигации по текущему маршруту.

#### 6. Управление данными

Находясь в интерфейсе главного меню, нажмите на [Управление данными] для перехода к интерфейсу под названием <Управление данными>.



#### Описание функций:

- 1) Фотодетектор: все фотодетекторы, данные о которых были сохранены в памяти при прокрутке или поиске карт, будут регистрироваться в интерфейсе управления данными, при этом туда же можно будет добавлять и дополнительные фотодетекторы.
- 2) Журнал: все пункты назначения точки следования, задаваемые посредством поиска или прокрутки карты, будут регистрироваться в журнале с целью дальнейшего управления ими.
- 3) Адресная книга: все достопримечательности, или объекты, вызывающие интерес, которые можно задать посредством поиска или прокрутки карты, будут регистрироваться в адресной книге с целью дальнейшего управления этими данными, при этом в адресную книгу можно добавлять и новые адреса.
- 4) Нежелательная информация: данный интерфейс служит для управления нежелательными регионами или трассами, которые были ранее заданы пользователем, при этом сюда можно добавлять и новые сведения о нежелательных элементах.
- 5) Общие точки: можно редактировать или удалять общие точки, ранее заданные пользователем, такие как поездка домой, поездка на работу и т. п., при этом сюда также можно добавлять и другие, еще не заданные, общие точки.
- 6) Зарегистрированные маршруты: данный интерфейс

служит для управления маршрутами, заданными пользователем ранее.

#### 6.1 Фотодетектор

Находясь в меню маршрутов, нажмите на [Управление данными] → [Фотодетектор].

##### 1. Управление фотодетектором

Для каждой записи, зарегистрированной фотодетектором, можно задать функцию указания направления. [ ] указывает на состояние, когда функция указания пути работает, тогда как [ ] указывает на состояние, когда она не работает. Для переключения состояния необходимо нажать на соответствующую иконку.

Находясь в интерфейсе управления фотодетекторами, нажмите кнопку [Удалить] / [Удалить все] для удаления записей о зарегистрированных фотодетекторах.

Каждый фотодетектор обеспечивает запись наименования, состояния функции указания пути, а также подсказки о расстоянии до камеры.



##### 2. Редактирование фотодетектора

Можно отредактировать наименование фотодетектора и то, необходима ли выдача подсказок, тип, ограничение скорости и необходимость в подсказке, касающейся расстояния, при этом также можно отредактировать и местоположение.



## 6.2 Журнал

Находясь в меню «Настройка», нажмите кнопку «Журнал» для просмотра списка записей. Для редактирования записей нажмите кнопку «Управление журналом».

Все пункты назначения / проходимые по пути места, заданные ранее пользователем, будут регистрироваться в журнале для последующего управления ими.

Если какая-либо журнальная запись больше не нужна, нажмите кнопку «Удалить», а затем на кнопку «Да» для удаления такой записи; если нажать на «Нет», то запись удалена не будет.

Если все журнальные записи больше не нужны, нажмите кнопку «Удалить все», а затем на кнопку «Да» для удаления всех записей такого рода; если нажать на «Нет», то записи удалены не будут.



## 6.3 Адресная книга

Находясь в меню «Настройка», нажмите кнопку «Адресная книга» для перехода к интерфейсу под названием «Адресная книга».

1. Управление адресной книгой

В адресную книгу можно зайти, введя логин, с целью управления объектами, представляющими интерес, настройка которых была ранее осуществлена через поиск или прокрутку карты.

В интерфейсе под названием «Управление адресной книгой», каждая из записей, относящихся к представляющим интерес объектам, разбивается по категориям по принципу «местоположение + наименование местоположения».

Просмотр интересных объектов по соответствующим категориям: [Общие элементы], [Питание], [Магазины], [Друзья], [Досуг], [Работа] и т. п.

Если объект более не представляет какого-либо интереса, его можно удалить, нажав на кнопку «Удалить».

Чтобы добавить новые адреса в адресную книгу, нажмите кнопку «Добавить».

Если Вас не устраивает наименование, категория, адрес и номер телефона того или иного интересующего Вас объекта, Вы можете нажать на кнопку «Редактирование», чтобы отредактировать информацию об интересующем объекте.

Нажмите кнопку «Просмотр», чтобы напрямую открыть изображение карты с зарегистрированным элементом в ее центре.



2. Редактирование адресной книги



[Категория]: редактирование категории интересующего объекта.

[Наименование]: редактирование наименования интересующего объекта.

[Адрес]: редактирование адреса интересующего объекта.

[Тел.]: редактирование номера телефона интересующего объекта.

## 6.4 Нежелательная информация

Находясь в меню «Настройка», нажмите кнопку «Нежелательная информация» для просмотра списка нежелательных регионов. Для редактирования нежелательных регионов нажмите кнопку «Управление общими точками».

1. Нежелательный регион

Вы можете активировать функцию по управлению процессом настройки и устранения нежелательных регионов при прокрутке карты или в процессе поиска.



Если дальнейшая необходимость в хранении данных о каком-либо конкретном нежелательном регионе отсутствует, нажмите кнопку «Удалить» для удаления такого нежелательного региона, а для удаления всех нежелательных регионов нажмите кнопку «Удалить все».

все].

Если необходимо добавить некоторые нежелательные регионы, нажмите кнопку [Добавить].



Если необходимо отредактировать некоторые сохраненные в памяти нежелательные регионы, нажмите на [Редактирование].

## 2. Редактирование нежелательных регионов



Нажмите на [-][+] для изменения количества нежелательных регионов.

Нажмите кнопку [Просмотр], чтобы напрямую открыть изображение карты с нежелательным регионом в ее центре.

Если Вы желаете настроить статус использования какого-либо конкретного сохраненного в памяти нежелательного региона, нажмите на соответствующую кнопку –  [Используется] либо  [Не используется].



## 3. Нежелательная трасса

Находясь в интерфейсе работы с нежелательным регионом, нажмите кнопку [Нежелательная трасса], чтобы перейти к интерфейсу управления нежелательной трассой.



Если дальнейшая необходимость в хранении данных о какой-либо конкретной нежелательной трассе отсутствует, нажмите кнопку [Удалить] для удаления такой нежелательной трассы, а для удаления всех нежелательных трасс нажмите кнопку [Удалить все].

Нажмите кнопку [Просмотр], чтобы напрямую открыть изображение карты с нежелательной трассой в ее центре.

Если Вы желаете настроить статус использования какого-либо конкретного сохраненного в памяти нежелательного региона, нажмите на соответствующую кнопку –  [Используется] либо  [Не используется].

Нажмите кнопку [Нежелательный регион] для перехода к интерфейсу управления нежелательным регионом.

## 6.5 Общие точки

Находясь в меню общих точек, нажмите на кнопку [Управление общими точками].

### 1. Управление общими точками

Все общие точки, которые были настроены путем поиска или прокрутки карты, регистрируются в интерфейсе управления общими точками.



Если какая-либо общая точка более не требуется, можно нажать на кнопку [Удалить] для ее удаления; при нажатии на кнопку [Удалить все] будут удалены все общие точки.

Если какая-либо конкретная общая точка не существует, то нажав на кнопку [Добавить], можно добавить такую точку; если общая точка существует, отредактировать ее можно, нажав на кнопку [Редактирование].

Нажмите кнопку [Просмотр], чтобы напрямую открыть изображение карты с общей точкой в ее центре.

## 2. Редактирование общей точки

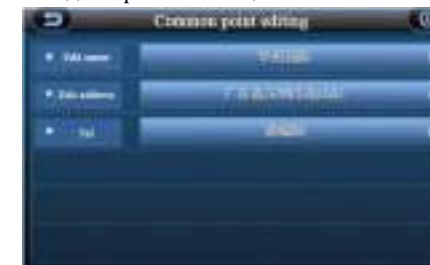

[Наименование]: редактирование наименования общей точки.

[Адрес]: редактирование адреса общей точки.

[Тел.]: редактирование номера телефона общей точки.

## 6.6 Зарегистрированные маршруты

Находясь в меню зарегистрированных маршрутов, нажмите на кнопку [Зарегистрированные маршруты].

маршруты маршруты зарегистрированы в интерфейс под названием <Управление зарегистрированным маршрутом>.

Маршрутами следования, занесенными в категорию зарегистрированных маршрутов, можно управлять.



Нажмите на [Импорт], чтобы импортировать маршрут следования, сохраненный на SD-карте, в интерфейс под названием <Управление зарегистрированным маршрутом>.

Нажмите на [Экспорт] для экспорта выбранного маршрута следования в файл.

Нажмите на [Удалить] для удаления выбранного маршрута следования.

Нажмите на [Переименовать] для редактирования наименования выбранного маршрута следования.

Нажмите на [Загрузить] для загрузки маршрутов следования в интерфейс управления зарегистрированным маршрутом в целях планирования маршрута.

## 7. Настройка навигатора

Находясь в интерфейсе главного меню, нажмите на [Настройка навигатора] для перехода к интерфейсу под названием <Настройка навигатора>.



1. Голосовая настройка: находясь в интерфейсе настройки навигатора, нажмите на иконку [Голосовая настройка] для перехода к интерфейсу под названием <Голосовая настройка>.

Настройка диалекта: мандаринский диалект (женский голос) / мандаринский диалект (мужской голос) / кантонский диалект (женский голос) / кантонский диалект (мужской голос) / сычуаньский диалект / тайваньский диалект / английский язык (женский голос) / английский язык (мужской голос)

Отключение звука: ВКЛ. / ВЫКЛ.

2. Отображение рамки: находясь в интерфейсе настройки навигатора, нажмите на иконку [Отображение рамки] для перехода к интерфейсу под названием <отображение рамки>.

Настройка отображения карты на дисплее производится так, как показано на рисунке ниже.



Выбор обложки: цвет обложки соотносится с цветом рамки, при этом предусмотрено наличие двух цветов: цвет 1 и цвет 2.

3. Навигационная подсказка: находясь в интерфейсе настройки навигатора, нажмите на иконку

[Навигационная подсказка] для перехода к интерфейсу под названием <Навигационная подсказка>.



### Описание функций:

Предупреждение о превышении скорости: настройка значения скорости, после превышения которой выдается предупреждение, для дорог с различными характеристиками (скоростная магистраль, городская автострада, обычная дорога).

Подсказка о необходимости повторного планирования: настройка выдачи подсказки в случае, когда необходимо выполнить повторное планирование маршрута. Опции настройки следующие: ВКЛ. / ВЫКЛ.

Частота голосовой трансляции: настройка частоты голосовой трансляции: стандартная / четкая / детализированная.

4. Дополнительная настройка: находясь в интерфейсе настройки навигатора, нажмите на [Дополнительная настройка] для перехода к интерфейсу под названием <Дополнительная настройка>.



### Описание функций:

Инерциальное заключение: использование функции



инерциальной навигации в процессе вождения. Опции настройки следующие: ВКЛ. / ВЫКЛ.

Возврат к заводским настройкам: нажмите данную кнопку для перехода к интерфейсу <возврат к заводским настройкам>.

Если Вас не устраивают функции, выставленные в настоящий момент в системе, выполните сброс всех настроек и вернитесь к заводским настройкам по умолчанию.



5. Эффекты карты: находясь в интерфейсе настройки навигатора, нажмите на [Эффекты карты] для перехода к интерфейсу под названием <Эффекты карты>.



Настройка интересных объектов: настройка представляющих интерес объектов, отображаемых на карте.



Нажмите на кнопки интерфейса, после чего кнопки станут желтыми, а объекты, представляющие интерес и относящиеся к выбранным типам, появятся на карте.

Угол просмотра карты: это угол, отображаемый на карте в режиме 3D, а ширина охвата угла составляет: 72°~84°.

Для регулировки 3D-угла нажимайте на кнопки, расположенные по обеим сторонам от угловой величины.



Изменение логотипа автомобиля: (показано ниже)



6. Информация о версии ПО: находясь в интерфейсе настройки навигатора, нажмите на иконку [информация о версии ПО] для перехода к интерфейсу под названием <информация о версии ПО>. При этом отображается номер версии программного обеспечения, авторское право на программное обеспечение, номер публикации и другая информация.

## 8. Помощник пользователя

Находясь в интерфейсе главного меню, нажмите на [Помощник пользователя] для перехода в интерфейс под названием <Помощник пользователя>.



### 8.1 Справка

Находясь в интерфейсе главного меню, нажмите на иконку справки для перехода в интерфейс под названием <Справка>.

Письменное описание важных навигационных функций прилагается.



### 8.2 Информация о емкости ЗУ

На дисплее отображается объем уже имеющихся пользовательских данных и максимально допустимый

объем.

## 9 Функция указания направления

### 1. Дисплей указания направления

Свойства местоположения, находящегося по ходу движения (пункта назначения / проходимого по пути места и т. п.):



Направление поворота на находящейся впереди развязке.



### 2. Голосовые подсказки

В целях обеспечения безопасного вождения навигационная система выдает голосовые подсказки при движении по маршруту следования с учетом состояния автомобиля и различных локальных условий на дороге.

Объекты голосовых подсказок:

- Начало навигации
- Развязки на пути основного маршрута следования
- Пункт назначения / проходимые по пути места / зоны обслуживания / заставы с оплатой за проезд и т. п.
- Справочник по парковкам
- Подсказка о полицейской фотокамере /

фотодетекторе

- Подсказка о превышении разрешенной скорости
- Предупреждения о пробках на дорогах

Тональный сигнал предупреждения о дорожных пробках звучит как «дзинь», тогда как тональный сигнал прочих голосовых подсказок по остальным объектам звучит как «динь-дон».

Тональный сигнал для автомобилей, проходящих мимо фотодетектора: после прохождения автомобилем участка, находящегося под наблюдением фотодетектора, будет выдан звуковой сигнал вида «бип» для сообщения о том, что участок, находящийся под наблюдением фотодетектора, пройден.

### Автомобильный Bluetooth

Нажмите на иконку автомобильного Bluetooth, расположенную на главном интерфейсе, чтобы перейти к Bluetooth-интерфейсу автомобиля.



В состав содержимого, отображаемого через автомобильный Bluetooth, входит следующее: телефон, список контактов, последние вызовы, музыка, а также настройки Bluetooth. Для перехода к нужной функции необходимо нажать на соответствующую ей иконку.

Пошаговые операции по подключению Bluetooth:

1) Включите Bluetooth автомобильного терминала (Bluetooth при включении имеет заводские настройки по умолчанию).

2) Используйте мобильный телефон для поиска названия Bluetooth автомобильного терминала.

3) Завершив поиск названия Bluetooth, используйте мобильный телефон для подключения Bluetooth автомобильного терминала и обеспечьте его сопряжение.

4) Автоматическое соединение выполнено успешно.

### 1. Телефон

Нажмите на иконку телефона, чтобы войти в телефонный интерфейс. Введите номер, который необходимо набрать, в поле для ввода номера (когда сопряжение с Bluetooth уже выполнено), для набора номера нажмите кнопку набора номера, а для отмены вызова нажмите кнопку, обозначающую «повесить трубку».

Если имеется входящий звонок, появится диалоговое окно с подсказкой, имеющее кнопки «ответить» и «повесить трубку».



**Набрать номер:** нажмите данную кнопку, чтобы набрать номер телефона, который был введен ранее.

**Ответить:** нажмите данную кнопку для ответа на звонок (либо нажмите кнопку беззвучного режима «MUTE», расположенную на рулевом колесе).

**Повесить трубку:** нажмите данную кнопку для сброса звонка (либо нажмите кнопку беззвучного режима «MUTE», расположенную на рулевом колесе).

**Удалить:** нажмите данную кнопку, чтобы удалить последнюю цифру вводимого номера.

**Список контактов:** нажмите данную кнопку для перехода к списку контактов Bluetooth и поиска нужного Вам человека.

**Журнал вызовов:** нажмите данную кнопку для перехода к журналу вызовов для поиска необходимого вызова.

**Приватный режим:** ВКЛ. / ВЫКЛ. громкую связь мобильного телефона и автомобильного терминала.

Переключатель микрофона: включение / выключение голосового ввода посредством микрофона.

### 2. Последние вызовы

Нажмите на иконку последних вызовов для перехода к интерфейсу последних вызовов, где отображается относящийся к ним журнал.



**Пропущенные вызовы:** нажмите данную кнопку, чтобы открыть список пропущенных вызовов.

**Исходящие вызовы:** нажмите данную кнопку, чтобы открыть список исходящих вызовов.

**Принятые вызовы:** нажмите данную кнопку, чтобы открыть список принятых вызовов.

**Вызов:** выберите запись о вызове и нажмите кнопку вызова, чтобы позвонить непосредственно по указанному номеру.

**Синхронизация:** используйте функцию Bluetooth для отправки журнала вызовов с мобильного телефона на автомобильный терминал.

**Предыдущая страница:** переход на страницу вверх в журнале вызовов.

**Следующая страница:** переход на страницу вниз в журнале вызовов.

### 3. Список контактов

Нажмите на иконку списка контактов для перехода к

интерфейсу списка контактов с целью реализации относящихся к нему функций.



**Поиск:** нажмите на поле для ввода данных и введите соответствующее имя или номер телефона, после чего система приступит к поиску в списке контактов согласно введенной информации.

**Вызов:** выберите контактное лицо и нажмите кнопку вызова, чтобы позвонить по указанному номеру.

**Синхронизация:** нажмите кнопку синхронизации для отправки журнала вызовов с мобильного телефона на автомобильный терминал.

**Предыдущая страница:** переход на страницу вверх в журнале вызовов.

**Следующая страница:** переход на страницу вниз в журнале вызовов.

### 4. Музыка через Bluetooth

Нажмите на музыкальную иконку, чтобы войти в интерфейс проигрывания музыки через Bluetooth. Предусмотрена возможность использования следующих функций проигрывания музыки через Bluetooth: проигрывание, пауза, предыдущая композиция, следующая композиция и т. п.



**Кнопка воспроизведения / паузы:** воспроизведение музыки или ее постановка на паузу.

**Предыдущая композиция:** нажмите данную кнопку для проигрывания предыдущего музыкального файла в проигрывателе мобильного телефона.

**Следующая композиция:** нажмите данную кнопку для проигрывания следующего музыкального файла в проигрывателе мобильного телефона.

**Переключение между режимами различных звуковых эффектов:** нажмите данную кнопку для изменения режима воспроизведения напрямую, а также для перехода между различными музыкальными режимами: музыка в стиле кантри, поп-музыка, рок-музыка, джаз или классическая музыка.

## 5. Настройка Bluetooth

Нажмите на иконку настройки Bluetooth, чтобы войти в интерфейс настройки функции Bluetooth. Пользователь имеет возможность выбрать настройку Bluetooth и подходящие к ней записи.

### 5.1 Настройка Bluetooth

Нажмите на ярлык настройки Bluetooth, чтобы войти в интерфейс настройки функции Bluetooth.



**Изменение наименования:** изменение

Bluetooth-наименования автомобильного терминала.

**Изменение пароля:** изменение пароля настройки Bluetooth.

**Переключатель Bluetooth:** включение / отключение функции Bluetooth (данная функция по умолчанию включена).

### 5.2 Подходящие записи

Нажмите на иконку подходящих записей для перехода к интерфейсу записей, подходящих для Bluetooth. Подходящими записями Bluetooth мобильного телефона можно управлять (в том числе выполняя подключение, разъединение и удаление).



**Подсоединение:** нажмите на подходящую запись и выберите мобильный телефон, который необходимо подсоединить, после чего нажмите кнопку подсоединения, чтобы подсоединить мобильный телефон.

**Разъединение:** нажмите на наименование подключенного мобильного телефона с Bluetooth, а затем нажмите кнопку разъединения, чтобы отсоединиться от указанного мобильного телефона с Bluetooth.

**Удалить:** нажмите на подходящую запись и выберите мобильный телефон, который необходимо удалить, после чего нажмите кнопку удаления, чтобы удалить выбранный мобильный телефон с Bluetooth.

### Сеть WI-FI

Нажмите на пиктограмму сети WI-FI для перехода к интерфейсу настройки сети WI-FI. Функции здесь следующие: включение / выключение WI-FI и

разъединение / подсоединение WI-FI.



**Переключатель WI-FI:** включение / отключение функции WI-FI автомобильного терминала (данная функция по умолчанию включена).

**Разъединение:** выберите WI-FI соединение и нажмите кнопку разъединения, чтобы разъединить текущее WI-FI соединение.

**Подсоединение:** нажмите на активную точку в списке WI-FI, после чего автоматически появится поле для ввода пароля. После ввода правильного пароля нажмите кнопку ОК, чтобы выполнить подсоединение активной точки WI-FI.



### Развлечения

Нажмите на иконку развлечений, чтобы войти в развлекательный интерфейс. Отображаемый развлекательный контент включает в себя следующее: музыку, фильмы, радио, изображения, музыкальные композиции, получаемые через вспомогательные устройства (AUX) и через Bluetooth.



## 1. Музыка

Нажмите на музыкальную иконку, чтобы войти в интерфейс проигрывания музыки. Музыкальный контент можно проигрывать / ставить на паузу, управлять прогрессом проигрывания музыкальных файлов при помощи шкалы прогресса, а также выбирать предыдущую / следующую композицию, режим воспроизведения и звуковые эффекты.



**Кнопка воспроизведения / паузы:** воспроизведение музыки или ее постановка на паузу.

**Шкала прогресса выполнения проигрывания музыки:** индикация прогресса выполнения проигрывания. Для контроля прогресса выполнения задачи можно либо нажать на шкалу прогресса, либо потянуть за нее.

**Предыдущая композиция:** нажмите данную кнопку для проигрывания предыдущего музыкального файла из списка.

**Следующая композиция:** нажмите данную кнопку для проигрывания следующего музыкального файла из списка.

**Переключение между режимами воспроизведения:** нажмите данную кнопку для изменения режима воспроизведения напрямую, а также для перехода

между следующими режимами: проигрывание композиций по порядку, проигрывание композиций в случайном порядке, проигрывание всех композиций один раз, многократное проигрывание всех композиций.

**Управление списком музыкальных композиций:** нажмите данную кнопку, чтобы войти в представленный ниже интерфейс настройки списка музыкальных композиций:



**Возврат на верхний уровень:** после входа в папку USB-накопителя / SD-карты, нажмите данную кнопку для возврата к папке верхнего уровня.

**Проигрыватель:** Нажмите данную кнопку, чтобы войти в интерфейс настройки музыкального проигрывателя.

**Предыдущая / следующая страница:** нажмите данную кнопку, чтобы выполнить переход на страницу вверх / вниз.

**Звуковой эффект:** функция звуковых эффектов включает в себя 5 режимов звуковых эффектов – музыка в стиле кантри, поп-музыка, рок-музыка, джаз и классическая музыка.

**Важная информация:** Если файлы из списка воспроизведения не поддерживаются автомобильным терминалом и проигрыватель не может воспроизвести их либо система не может вернуться автоматически в главный интерфейс, то можно войти в интерфейс управления китайской системой для удаления файла; если воспроизведение файла производится при помощи передвижного носителя, если воспроизведение системой было приостановлено, либо было нарушено из-за извлечения такого носителя, то в таком случае следует отключить и перезапустить систему, после чего произойдет ее восстановление до нормального состояния. Если в процессе воспроизведения фильма или просмотра изображения возникла описанная

ситуация, пожалуйста, примите меры, указанные выше.

Поддерживаемый формат аудиофайлов: Mp3 (макс.: 48 кГц, 320 кбит/с), WMA (макс.: 48 кГц, 192 кбит/с; поддерживаемая версия: WMA9 и выше), WAV, VOC.

## 2. Фильмы

Нажмите на кинематографическую иконку, чтобы войти в интерфейс проигрывания фильмов. При работе с видеофайлом можно использовать следующие функции: воспроизведение/пауза, управление прогрессом воспроизведения, выбор предыдущего/следующего фильма, регулировка яркости, а также выбор видео из списка.



**Кнопка воспроизведения / паузы:** воспроизведение фильма или его постановка на паузу.

**Предыдущий фильм:** нажмите данную кнопку для проигрывания предыдущего файла с фильмом из списка.

**Следующий фильм:** нажмите данную кнопку для проигрывания следующего файла с фильмом из списка.

**Шкала прогресса проигрывания:** индикация прогресса выполнения проигрывания. Для контроля прогресса выполнения задачи можно либо нажать на шкалу прогресса, либо потянуть за нее.

**Регулировка яркости:**



Нажмите кнопку [  ] для регулировки яркости (предусмотрено четыре уровня яркости), после чего будет выполнена соответствующая регулировка для дневного / ночного режимов.

**Управление списком фильмов:** нажмите кнопку [  ], чтобы войти в представленный ниже интерфейс настройки списка фильмов:



Подробное описание работы можно найти в описании музыкальных функций.

Формат видеофайлов, поддерживаемый системой: WMV (макс.: 1280x720, 30 кадров/с, 8000 кбит/с, поддерживаемая версия: WMA9 и выше), DivX и XviD (макс.: 1280x720, 30 кадров/с, 8000 кбит/с), H.264 (макс.: 720x480/576, 30/25 кадров/с, 6000 кбит/с), кодированный поток MPEG2-HD (.ts, .tr, .avi) (макс.: 1920x1080, 30 кадров/с, 35000 кбит/с), MPEG4 (макс.: 1280x720, 30 кадров/с, 8000 кбит/с).

### 3. Радио

Нажмите на иконку радио, чтобы войти в интерфейс проигрывания радиопередач. В отношении радиостанций можно использовать следующие функции: поиск, прослушивание, добавление в избранное и т. п.





1) [FM]: нажмите данную кнопку, чтобы войти в интерфейс проигрывания FM-радио.

2) [AM]: нажмите данную кнопку, чтобы войти в интерфейс проигрывания AM-радио.

3) [  ]: автоматический поиск и сохранение в памяти  
Нажмите данную кнопку для автоматического поиска радиостанций и их сохранения в списке радиостанций.

4) [  ]: тонкая настройка  
Нажмите данную кнопку, чтобы выполнить тонкую настройку текущей радиостанции. Шаг для FM-диапазона: 0,1 МГц, шаг для AM-диапазона: 9 кГц;

5) [  ]: предыдущая станция  
Нажмите данную кнопку для проигрывания предыдущей радиостанции из списка радиостанций.

6) [  ]: следующая станция  
Нажмите данную кнопку для проигрывания следующей радиостанции из списка радиостанций.

7) [  ]: воспроизведение / пауза  
Нажмите данную кнопку для проигрывания текущей радиостанции; чтобы сделать паузу, нажмите кнопку повторно.

8) [  ]: добавление в список радиостанций  
После окончания ручной тонкой настройки нажмите на данную иконку для сохранения радиостанций в виде списка.

9) [  ]: добавление в список избранных элементов  
Нажмите на данную иконку, чтобы добавить текущую радиостанцию в список избранных.

10) [  ]: управление списком радиостанций  
Нажмите данную кнопку для перехода к

интерфейсу управления списком радиостанций.

11) [  ]: сканирование  
Нажмите данную кнопку, чтобы выполнить полноценное сканирование.

12) [  ]: ПОИСК  
Нажмите на “-” для поиска предыдущей работающей радиостанции с последующим остановом; нажмите на “+” для поиска следующей работающей радиостанции с последующим остановом.

### 4. Изображения

Нажмите на изобразительную иконку, чтобы войти в интерфейс просмотра изображений. При работе с изображениями можно использовать следующие функции: воспроизведение/пауза, предыдущее/следующее изображение, а также регулировка яркости.



Интерфейс просмотра изображений: данная область является областью вывода изображения на дисплей, при этом для просмотра предыдущего/следующего изображения необходимо проводить пальцем по экрану влево/вправо.

**Предыдущее изображение:** просмотр предыдущего изображения из списка изображений.

**Следующее изображение:** просмотр следующего изображения из списка изображений.

**Воспроизведение / пауза:** нажмите на воспроизведение для перехода в режим автоматического пролистывания на скорости одно изображение за 3 секунды; нажмите на паузу для приостановки автоматического

пролистывания.

**Регулировка яркости:** Нажмите данную кнопку, чтобы отрегулировать яркость.

**Управление списком:** нажмите на иконку управления списком для перехода к интерфейсу управления списком изображений.

## 5. AUX

После подключения внешнего вспомогательного оборудования (AUX) текущий интерфейс автоматически сменится на интерфейс воспроизведения вспомогательных устройств.

## Информационная служба

Нажмите на иконку информационной службы для входа в интерфейс информационной службы для активации различных функций, включая новости, биржевые сводки.

### 1. Новости

Нажмите на новостную иконку, чтобы войти в новостной интерфейс.



**Область новостного списка:** нажмите на тип новостей для перехода к списку новостных заголовков. Нажмите на заголовок для доступа к более подробным новостным сообщениям.

**Чтение/стоп:** нажмите данную кнопку для чтения выбранного новостного контента в автоматическом режиме; чтобы прервать чтение, нажмите кнопку повторно.

**Назад:** нажмите данную кнопку для просмотра предыдущего новостного сюжета.

**Вперед:** нажмите данную кнопку для просмотра следующего новостного сюжета.

### 2. Биржевые сводки

Нажмите данную кнопку для вызова центра дистанционного обслуживания пользователей, после чего произойдет переключение интерфейса на автомобильный интерфейс связи и можно будет приступить к запуску службы предоставления биржевых сводок.

### Вводные сведения по бытовому обслуживанию

Нажмите на иконку бытового обслуживания для входа в данный интерфейс.

Обслуживание включает в себя: заказ билетов, гостиничное бронирование, а также заказ еды.



#### 1. Заказ еды

При нажатии на иконку центра дистанционного обслуживания происходит переход к интерфейсу связи с автомобилем и активируется услуга заказа еды.

#### 2. Гостиничное бронирование

При нажатии на иконку центра дистанционного обслуживания происходит переход к интерфейсу связи с автомобилем и активируется услуга гостиничного бронирования.

#### 3. Заказ билетов

При нажатии на иконку центра дистанционного обслуживания происходит переход к интерфейсу связи с автомобилем и активируется услуга заказа билетов.

### Обеспечение безопасности

Нажмите на иконку обеспечения безопасности для входа в данный интерфейс.

Обеспечение безопасности включает в себя оказание

помощи на дорогах, техобслуживание автомобиля, дистанционную диагностику, сообщение о противоправных действиях, запись на техобслуживание и прочее.



#### 1. Помощь на дорогах

При нажатии на нижнюю часть интерфейса помощи на дорогах будет выполнен звонок напрямую в центр оказания такой помощи, с переходом интерфейса непосредственно к интерфейсу связи с автомобилем, после чего программа поддержки предложит пользователю воспользоваться услугами помощи на дорогах.



#### 2. Техобслуживание автомобиля

Нажмите на иконку техобслуживания автомобиля для входа в данный интерфейс. При нахождении в данном интерфейс пользователь имеет возможность ознакомиться с информацией о техобслуживании и записаться на техобслуживание.



Подтверждение техобслуживания: нажмите для подтверждения факта проведения техобслуживания автомобиля, после чего система автоматически рассчитает дату проведения следующего техобслуживания.

**Бронирование:** Нажмите, чтобы позвонить в магазин техобслуживания и ремонта 4S для выполнения бронирования (номер брони задается пользователем).  
Настройка техобслуживания: нажмите для перехода к интерфейсу настройки техобслуживания с целью выставления параметров последнего.

Если автомобиль удовлетворяет параметрам настройки техобслуживания, система автоматически выведет на дисплей диалоговое окно, представленное ниже.



### 3. Дистанционная диагностика

Нажмите на иконку дистанционной диагностики для звонка в службу поддержки с целью проведения дистанционной диагностики автомобиля.

### 4. Сообщение о противоправных действиях

Нажмите на иконку сообщения о противоправных

действиях для звонка в службу поддержки и сообщите о факте нарушения правил дорожного движения.

### 5. Запись на техобслуживание

Нажмите на иконку записи на техобслуживание для звонка в службу поддержки по вопросу организации такой записи. Служба поддержки поможет записаться на техобслуживание согласно запросу пользователя.

### Вводные сведения по настройке

Нажмите на информационную строку внизу главного интерфейса для перехода к интерфейсу настройки.

Он включает в себя голосовые настройки, экранные настройки, а также документооборот.

#### 1. Голосовые настройки

Нажмите на иконку голосовой настройки для входа в данный интерфейс.



Голос +/-: нажмите на +/- для увеличения либо уменьшения громкости голоса

Беззвучный режим: Нажмите на [иконка] для заглушения голоса, а для отмены заглушения нажмите данную кнопку повторно.

Баланс голосового звучания: Нажмите на иконку [иконка] для перехода к интерфейсу, отвечающему за баланс голосового звучания; как показано на рисунке ниже, предусмотрена возможность настройки высокотонового голоса, альта, умеренного баса, а также низкотонового голоса.



Заводские настройки: находясь в интерфейсе баланса голосового звучания, нажмите на иконку заводских настроек для возврата к настройкам, выставленным на заводе по умолчанию.

**Баланс голосового звучания:** нажмите на иконку баланса голосового звучания для перехода к интерфейсу выполнения настройки баланса голоса, озвучивающего действия внутри автомобиля.

Заводские настройки: при нажатии на данную иконку производится возврат всех голосовых настроек к первоначальным значениям без нарушения остальных настроек.

#### 2. Настройка экрана

Нажмите на расположенную внизу экрана иконку экранной настройки для входа в данный интерфейс.



Яркость: дневной и ночной режим

Заводские настройки: при нажатии на данную иконку производится возврат всех экранных настроек к первоначальным значениям без нарушения остальных настроек.

Калибровка экрана: Нажмите на иконку калибровки экрана и действуйте согласно подсказкам. После окончания калибровки потребуется перезапустить



систему.

### 3. Документооборот

Для доступа к данному интерфейсу нажмите на иконку документооборота.



Предусмотрено наличие четырех типов документооборота.

Аудиофайл: Нажмите на иконку аудиофайла для перехода в управляющий интерфейс, как показано на рисунке ниже.



Выберите документ для импорта (импорт документа с SD-карты / USB), для экспорта (экспорт документа с SD-карты / USB), для удаления (удаление документов), после чего завершите данную операцию.

Видеофайл: нажмите на иконку видеофайла для перехода к соответствующему интерфейсу, работа в котором производится аналогично работе с аудиофайлами.

Файл изображений: нажмите на иконку файла изображений для перехода к соответствующему интерфейсу, работа в котором производится аналогично работе с аудиофайлами.

Прочие документы: нажмите на иконку,

предназначенную для прочих файлов, для перехода к соответствующему интерфейсу, работа в котором производится аналогично работе с аудиофайлами.

### 4. Сопутствующие сведения

Нажмите на иконку сопутствующих сведений для перехода к интерфейсу ввода логина для службы поддержки и к интерфейсу управления информацией о последней имеющейся версии ПО.



Обновление в режиме онлайн: Нажмите на иконку обновления в режиме онлайн для онлайн обновления ПО до последней имеющейся версии.

#### Вводные сведения к описанию услуг

За исключением прогноза погоды (требуется WI-FI), все услуги требуют подключения одновременно как WI-FI, так и телефонного Bluetooth. Поэтому рекомендуется своевременно подключать WI-FI и Bluetooth на телефоне.

Сервисный контент различается у автомобилей различных типов. Конкретный сервисный контент будет соответствовать конкретному автомобилю пользователя.

Все изменения, касающиеся центра дистанционного обслуживания, официально публикуются на сайте [www.incall.cn](http://www.incall.cn).

Чтобы гарантировать нормальное взаимодействие с центром дистанционного обслуживания, пользователь должен убедиться, что на его счету содержится достаточная сумма денежных средств. При недостатке денежных средств нормальное взаимодействие пользователю не гарантируется.

Для всех услуг требуется, чтобы обеспечивалась

нормальная работа системы приема вызовов.

Система приема вызовов не сможет обеспечить штатное предоставление услуг по оказанию помощи в случае возникновения следующих ситуаций (помимо всего прочего):

(1) Серьезная поломка автомобиля  
(2) В зоне нахождения отсутствует какая-либо сетевая служба

(3) Прочие неподконтрольные или непредвиденные проблемы могут не позволить нам предложить услугу центра дистанционного обслуживания в определенное время или в определенном месте, что может повлиять на качество услуг со стороны центра дистанционного обслуживания. Примеры (помимо всего прочего): нахождение в лесном массиве, в туннеле, а также плохие погодные условия могут сопровождаться потерей интернет-соединения и послужить причиной аварии, после которой будет невозможно воспользоваться важными деталями автомобиля.

(4) Центр дистанционного обслуживания не несет ответственности за задержку в оказании услуг и за бездействие, которые были вызваны неподконтрольными и уважительными причинами, природными катаклизмами и неподконтрольными факторами. Примеры (помимо всего прочего): сбой электропитания в общественных учреждениях, военные действия, правительственные мероприятия, террористические атаки, беспорядки насильственного характера, нехватка рабочей силы или сбой в работе сопутствующих объектов (включая сбой на сетевых, компьютерных, телекоммуникационных и иных объектах).

#### 1. Помощник по обеспечению безопасности

##### 1.1 Неотложная помощь по сигналу SOS

Описание услуги: пользователь может связаться с центром дистанционного обслуживания через функцию голосового сигнала SOS, после чего Центр дистанционного обслуживания перенаправит его в

организацию, занимающуюся вопросами спасения, для организации работ с автомобилем или медицинской помощи пользователю, в зависимости от того, что необходимо.

Пояснения к данной услуге: пользователю необходимо дотронуться до иконки отправки голосового сигнала SOS, чтобы связаться с центром дистанционного обслуживания. Центр дистанционного обслуживания должен будет определить, сможет пользователь ответить или же нет. Если пользователь не отвечает, то в целях подтверждения центр дистанционного обслуживания совершит телефонный звонок. Если от пользователя не поступает никакой ответной реакции, то центр дистанционного обслуживания должен будет связаться со службой спасения в целях выяснения состояния пользователя. Если пользователь ответил на звонок, то центр дистанционного обслуживания организует операцию по оказанию помощи на дорогах либо операцию по оказанию медицинской помощи согласно запросу пользователя.

Для начала оказания данной услуги необходимо, чтобы автомобильный терминал был одновременно подключен к WI-FI и Bluetooth.

Пользователь должен следить за тем, чтобы информация о контактах на случай чрезвычайной ситуации была актуальной.

Границы нашей ответственности лежат в рамках обеспечения связующего мостика между Вами и Вашим автомобилем, с одной стороны, и провайдером услуг, с другой (службой спасения и обслуживающими подразделениями: полицейскими, пожарными и спасателями). Центр дистанционного обслуживания призван только лишь оказать Вам содействие для организации связи с провайдером услуг, либо передать Ваше сообщение последнему. Однако мы не даем гарантии, что провайдеры ответят либо предоставят обратную связь по истечении некоторого времени. Поэтому наша компания не несет ответственности в

случае отсутствия обратной связи или за задержку таковой.

### **1.2. Помощь на дорогах**

Описание услуги: пользователь может связаться с Центром дистанционного обслуживания через функцию голосового сигнала помощи на дорогах, после чего Центр дистанционного обслуживания перенаправит его в организацию, занимающуюся вопросами спасения, для организации помощи автомобилю согласно запросу пользователя.

Пояснения к данной услуге: Пользователь нажимает («в одно касание») на автомобильный терминал для выдачи запроса на оказание ему помощи, после чего центр дистанционного обслуживания должен будет подтвердить детали, относящиеся к оказанию помощи, а также убедиться, что для разрешения ситуации была задействована организация, занимающаяся вопросами спасения и помощи. Если спасательная организация была назначена, центр дистанционного обслуживания должен будет связаться с ней, а если нет – перезвонить в службу поддержки компании Changan 4008886677, либо напрямую на номер 122. После передачи сообщения необходимо организовать трехстороннюю конференц-связь, убедившись, что спасательная организация отправила транспорт на вызов. Спустя 30 минут после звонка Центр дистанционного обслуживания должен будет перезвонить для проверки хода выполнения работ по оказанию помощи.

Для начала оказания данной услуги необходимо, чтобы автомобильный терминал был одновременно подключен к WI-FI и Bluetooth.

Ответственность нашей компании ограничивается обязанностью по созданию «мостика» для связи между пользователем и его автомобилем, с одной стороны, и провайдером услуг, с другой (Trailer Tractor Company). Центр дистанционного обслуживания только лишь оказывает содействие в организации связи с провайдером услуг, либо же передает последнему Ваше

сообщение. Однако мы не даем гарантии, что провайдеры ответят либо предоставят обратную связь по истечении некоторого времени. Поэтому наша компания не несет ответственности в случае отсутствия обратной связи или за задержку таковой.

### **1.3 Предупреждение по факту срабатывания подушки безопасности**

Описание услуги: После срабатывания подушки безопасности автомобильный терминал автоматически выполняет голосовой вызов в центр дистанционного обслуживания, который должен будет своевременно ответить на звонок и оказать содействие в передаче информации, если это необходимо, в организацию, занимающуюся вопросами спасения.

Пояснения к данной услуге: Когда срабатывает подушка безопасности, то автомобильный терминал производит звонок в Центр дистанционного обслуживания автоматически. Если пользователь отвечает, то центр обслуживания обращается к службе реагирования на сигнал SOS; если пользователь не отвечает, то центр обслуживания связывается с подразделением по чрезвычайным ситуациям; если связь с пользователем и с подразделением по чрезвычайным ситуациям наладить не удастся, то центр обслуживания звонит на номер 110, 120, после чего обращается с информацией о местоположении автомобиля к организации, занимающейся спасением, для организации спасательной операции.

Для оказания данной услуги необходимо, чтобы автомобильный терминал был одновременно подключен к WI-FI и Bluetooth.

### **1.4 Предупреждение о нештатной работе автомобиля**

Описание услуги: автомобильный терминал отображает состояние автомобиля на дисплее в режиме реального времени, оповещая пользователя в случае возникновения нарушений в работе автомобиля.



Для доступа в интерфейс состояния автомобиля необходимо нажать на иконку с напоминанием о состоянии автомобиля; в указанном интерфейсе отображается состояние дверей, открытие багажника, электрический заряд аккумулятора, количество масла, информация о педали акселератора и давлении в шинах. Проверка такой информации становится доступной после запуска двигателя, двигательной системы автомобиля, системы охлаждения, усилителя рулевой системы, а также системы ABS. (Неисправность / Штатный режим работы). Система автоматически напомнит о внештатной работе автомобиля в случае сбоя в соответствующей системе; пример реализации такого напоминания: «В системе XX произошел сбой, будьте внимательны, следите за безопасностью на дороге». Кроме того, при этом произойдет автоматический переход от обычного интерфейса к напоминающему интерфейсу.

### 1.5. Дистанционная диагностика

**Описание услуги:** пользователь имеет возможность запросить проведение дистанционной диагностики, обратившись в центр дистанционного обслуживания посредством функции дистанционной диагностики, после чего центр обслуживания должен будет оказать содействие пользователю по вопросам диагностики автомобиля, используя голосовую связь с пользователем.

После отправки пользователем запроса на проведение дистанционной диагностики,

автомобильный терминал организует звонок в центр дистанционного обслуживания, после чего служба поддержки обратится к пользователю с просьбой не выключать двигатель и съехать к обочине дороги. Служба поддержки предложит рекомендации по техобслуживанию на основании журнала состояния данного автомобиля.

Для начала оказания данной услуги необходимо, чтобы автомобильный терминал был одновременно подключен к WI-FI и Bluetooth.

### 2. Автомобильный секретарь

#### 2.1. Сообщение о противоправных действиях

Описание услуги: пользователь имеет возможность попросить службу поддержки оказать содействие в передаче сообщения о нарушении ПДД, связавшись для этого с центром дистанционного обслуживания в одно касание.

Пояснения к данной услуге: пользователь в одно касание соединяется с центром дистанционного обслуживания с сообщением о противоправных действиях, после чего центр обслуживания должен будет оказать содействие пользователю, выполнив проверку по факту нарушения ПДД на основании информации, предоставленной пользователем, используя голосовую связь с пользователем.

Для начала оказания данной услуги необходимо, чтобы автомобильный терминал был одновременно подключен к WI-FI и Bluetooth.

Необходимая информация должна быть доступной (например, номер автомобиля, номер двигателя).

Если соответствующее учреждение по контролю дорожного движения не обладает службой обработки сетевых запросов, либо если связь с сетью отсутствует, то мы не сможем получить информацию о нарушении ПДД, не имея в дальнейшем возможности гарантировать передачу в полном объеме информации о нарушении ПДД пользователю.

#### 2.2. Запись на техобслуживание

Описание услуги: пользователь, соединяющийся в одно касание с центром обслуживания, направляет запрос о возможности записи на техобслуживание, после чего центр обслуживания оказывает содействие пользователю в организации записи.

Пояснение к данной услуге: пользователь,

соединяющийся в одно касание с центром обслуживания, запрашивает о возможности записи на техобслуживание, после чего центр обслуживания оказывает содействие пользователю в организации записи на основании информации о магазине 4S, предоставленной пользователем.

Для начала оказания данной услуги необходимо, чтобы автомобильный терминал был одновременно подключен к WI-FI и Bluetooth.

При бронировании потребуются ввести время брони и пройденное расстояние.

Центр обслуживания позвонит или отправит факс в заданный магазин 4S для оформления заказа.

После успешного бронирования на зарегистрированный телефон будет отправлено сообщение.

### 3. Путеводитель

#### 3.1 GPS «в одно касание»

Описание услуги: пользователь обращается в центр обслуживания с запросом на оказание ему услуги GPS в голосовом режиме, после чего центр обслуживания должен будет предоставить данные GPS на участке между пунктом назначения и маршрутом, который был запланирован автомобильным терминалом.

Пояснения к данной услуге: пользователь выдает запрос на оказание ему услуги GPS в одно касание с автомобильного терминала. Автомобильный терминал должен будет в автоматическом режиме передать сведения о местоположении автомобиля, а Центр дистанционного обслуживания – определить пункт назначения на основании полученной от пользователя информации, а затем отправить сведения обратно в автомобильный терминал. После того, как автомобильный терминал получит информацию, он запустит навигатор. (Примечание: отправка навигационных данных будет осуществляться в автомобильный терминал после того, как вешается трубка телефона).

Для начала оказания данной услуги необходимо, чтобы автомобильный терминал был одновременно подключен к WI-FI и Bluetooth.

По причине технических ограничений, свойственных карте, предлагаемый навигационный маршрут может содержать некоторые неточности или

пропуски. Например: (помимо всего прочего) объекты на стадии проектно-конструкторских работ, сезонные дороги, новые дороги или дорожные заграждения. Таким образом, водитель обязан соблюдать национальное законодательство в сфере дорожного движения в процессе ежедневного вождения. Необходимо внимательно следить за дорожной обстановкой в процессе вождения с использованием системы указания направления, чтобы не нарушить какие-либо предусмотренные законом правила и обеспечить безопасность вождения.

### 3.2 Запрос по интересующим объектам

Описание услуги: в одно касание пользователь соединяется центром дистанционного обслуживания для выявления находящегося поблизости интересующего его объекта, после чего центр дистанционного обслуживания оказывает помощь пользователю, направляя его, в случае необходимости, к интересующему его объекту.

Пояснения к данной услуге: пользователь через автомобильный терминал в одно касание отправляет запрос на оказание ему услуги по предоставлению информации об интересующем его объекте, после чего автомобильный терминал должен будет в автоматическом режиме отправить информацию о местоположении автомобиля. Центр дистанционного обслуживания должен будет выяснить местоположение объектов и достопримечательностей, интересующих пользователя, и оказать содействие пользователю в их нахождении. Отправка информации о местоположении интересующих объектов осуществляется после согласования с пользователем. Терминал автомобиля принимает информацию и запускает навигатор.

Для оказания данной услуги необходимо, чтобы автомобильный терминал был одновременно подключен к WI-FI и Bluetooth.

По причине технических ограничений, свойственных карте, а также повышению границ скоростного режима в городах, предоставляемая информация о представляющих интерес объектах может содержать неточности или пропуски. Центром дистанционного обслуживания будет предоставлен альтернативный план.

### 3.3. Заказ услуг

Описание услуги: в одно касание пользователь соединяется с центром дистанционного обслуживания для заказа билетов, гостиничного бронирования, а также для заказа еды. Центр дистанционного обслуживания после этого оказывает пользователю помощь в размещении заказа.

Пояснения к данной услуге: пользователь может нажатием на кнопку с функцией «в одно касание» обратиться по вопросу заказа тех или иных услуг. Центр обслуживания должен будет свериться с пользователем относительно того, какая именно услуга по бронированию необходима пользователю, а также оказать ему содействие в бронировании.

Для оказания данной услуги необходимо, чтобы автомобильный терминал был одновременно подключен к WI-FI и Bluetooth.

В данный момент времени доступен только заказ еды, заказ билетов и гостиничное бронирование.

Прочие действия или бронирование в настоящий момент не доступны.

### 3.4 Прогноз погоды

Описание услуги: на своем автомобильном терминале пользователь может выбрать как местный прогноз погоды, так и прогноз погоды для других городов. Нажмите на иконку погоды для доступа к прогнозу погоды.

Описание услуги: для получения последнего прогноза погоды включите автомобильный терминал. Обновление данных о погодных условиях производится в следующих четырех ситуациях:

1. изменение текущего положения (между городами);
2. обновление после начала запуска;
3. выполнение входа в интерфейс для проведения обновления;
4. обновление после 24:00 при очередном включении телефона.

При использовании данной услуги необходимо, чтобы автомобильный терминал был подключен к сети WI-FI.

Предоставляется в основном информация о погоде в городах первого и второго уровня, тогда как для городов третьего уровня такая информация будет предоставляться в неполном объеме.

### Переход к системному обновлению

Нажмите на иконку обновления в режиме онлайн для входа в интерфейс.



Нажмите на расположенную внизу иконку проверки обновлений, после чего система приступит к проверке. В случае отсутствия каких-либо обновлений система выдаст напоминание о том, что текущая версия является последней. При необходимости обновления содержимого система будет обновлена автоматически на следующей неделе и установлена в фоновом режиме. Пользователь может завершить процесс обновления, не совершая при этом никаких действий, за исключением случаев, когда обновление требуется произвести вручную.



Перед тем, как приступить к обновлению, убедитесь, что WI-FI включен, иначе обновление не состоится.

## Прочие оборудование и устройства

### Внутреннее пространство для хранения

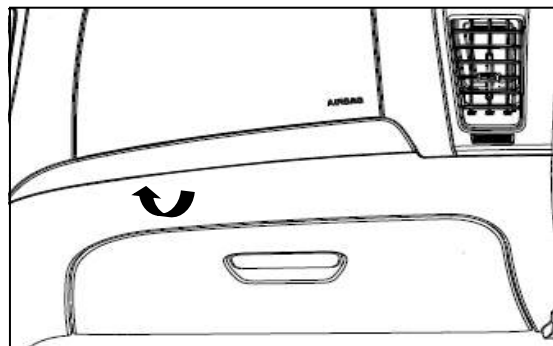

#### Бокс для перчаток

При использовании бокса для перчаток,

#### ПРЕДУПРЕЖДЕНИЕ

- Во время вождения убедитесь, что дверца бокса для перчаток закрыта. Не кладите слишком много предметов в бокс, чтобы дверца оставалась плотно закрытой.
- Для предотвращения кражи не оставляйте ценные вещи в боксе для перчаток.

необходимо потянуть за ручку, чтобы открыть его.

#### Футляр для очков

См. главу под названием «Освещение салона - лампа внутреннего освещения - передняя потолочная лампа».

### Центральный бокс для хранения

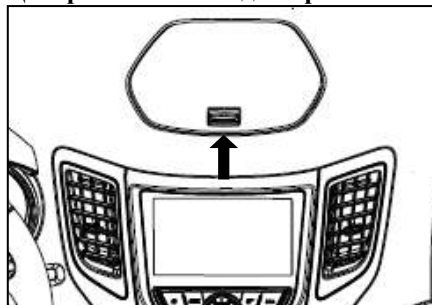

Слегка нажмите на скользящую ручку центрального бокса для хранения и слегка надавите на плоскую крышку по направлению вниз для его закрытия.

#### ПРЕДУПРЕЖДЕНИЕ

Во время движения автомобиля крышка бокса для перчаток должна быть закрыта во избежание случайного нанесения травм пассажирам.

### Передний подлокотник

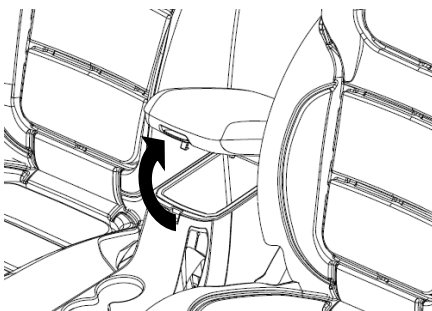

Для открытия бокса подлокотника потяните за ручку.

#### ▲ ОПАСНОСТЬ

Во избежание несчастных случаев или нанесения травм людям в аварийной остановке, закрывайте бокс подлокотника во время движения.

### Передний подстаканник

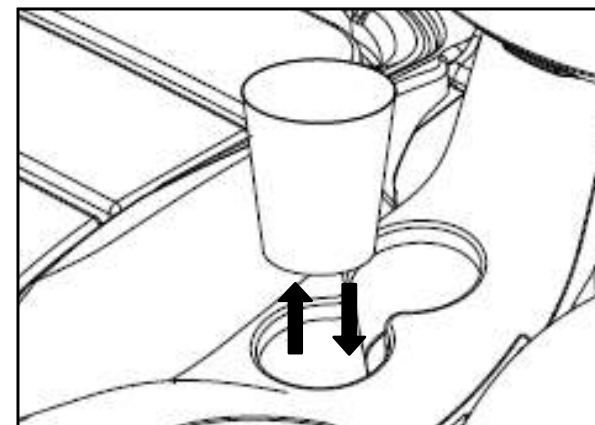

Подстаканник предназначен для установки стакана или банки с напитком.

#### ▲ ОПАСНОСТЬ

Не кладите посторонние предметы в подстаканник за исключением стакана или банки с напитком. В противном случае предмет в держателе во время резкого торможения или аварии может быть выброшен и может травмировать пассажиров в автомобиле.

Когда в держателе стоит банка с горячим напитком, необходимо закрыть крышку как можно плотнее во избежание ошпаривания.

## Прикуриватель и розетка

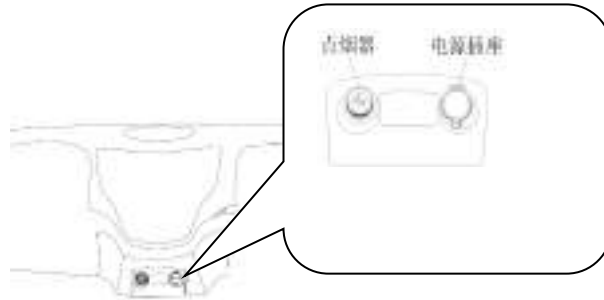

Перед использованием прикуривателя убедитесь в том, что он закреплен в гнезде прикуривателя, затем нажать на кнопку на нем, и через несколько секунд прикуриватель выскочит, его можно использовать.

### ПРЕДУПРЕЖДЕНИЕ

Нельзя использовать гнездо прикуривателя в качестве розетки; в противном случае его предохранитель может быть поврежден.

Автомобиль оборудован передней розеткой, задней розеткой и розеткой багажника. Питание 12 В постоянного тока и мощность подключаемых подключаемых розетка Вт.

## Съемная пепельница

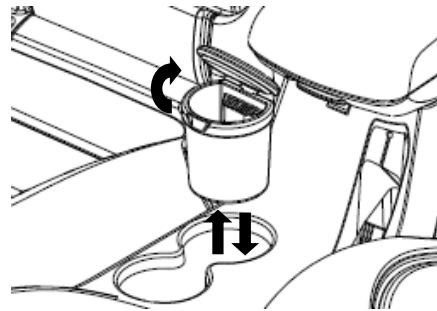

После курения необходимо полностью потушить окурок в пепельнице во избежание возникновения пожара. Полностью закрыть крышку пепельницы после ее использования.

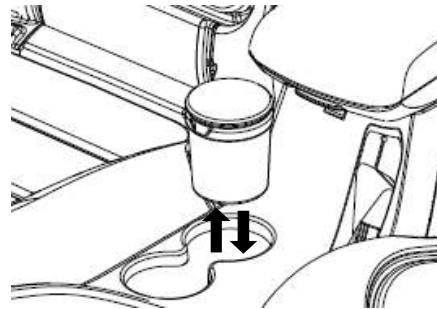

Приподнять пепельницу, чтобы вынуть ее.

Пепельницу можно вынимать и использовать за пределами автомобиля.

### ⚠ ОПАСНОСТЬ

Во избежание аварийных ситуаций при вождении или предотвращения травмирования пассажиров при аварийном торможении необходимо полностью закрывать пепельницу после ее использования.

## Потолочная ручка

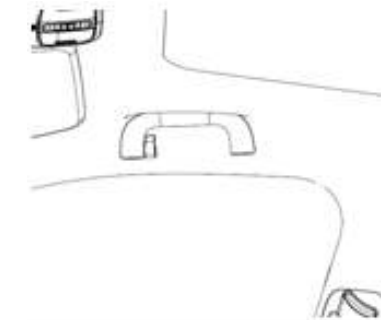

При посадке и высадке пассажиров, при движении автомобиля по разбитой дороге, в т.ч. на высокой скорости, а также в других случаях пассажир может сохранять устойчивое положение, держась за потолочную ручку.

### ⚠ ОПАСНОСТЬ

Не рекомендуется вешать предметы на потолочные ручки во избежание возникновения препятствий для обзора при вождении. Это может привести к повреждению автомобиля или нанесению травм пассажирам.

## Крючок для одежды

В верхней части треугольного окна автомобиля предусмотрен крючок для одежды. Для использования крючка поверните его. После использования повернуть крючок в обратное положение.

### ПРЕДУПРЕЖДЕНИЕ

Во избежание повреждения крючка для одежды в результате перегрузки, которая может повлиять на срок его службы, не рекомендуется вешать одежду на крючок на длительный период времени, при этом вес одежды не должен превышать 2 кг. Убедитесь, что предметы, повешенные на крючок, не влияют на обзор при управлении автомобилем.

## Солнцезащитный козырек (аксессуары зеркала)

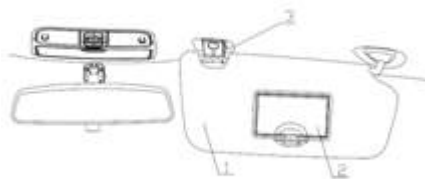

1. Солнцезащитный козырек
2. Аксессуары зеркала
3. Держатель солнцезащитного козырька

Места водителя и переднего пассажира оборудованы солнцезащитными козырьками для защиты от попадания солнечных лучей в глаза водителя и пассажира.

Для использования аксессуара зеркала

необходимо опустить солнцезащитный козырек и поднять крышку аксессуара зеркала вверх.

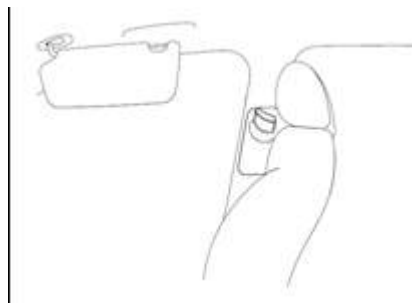

### ВНИМАНИЕ

Не следует применять чрезмерную силу при закрытии солнцезащитного козырька во избежание повреждения козырька или обивки салона автомобиля.

Перед закрытием солнцезащитного козырька отключите питание (закройте крышку) аксессуара зеркала.

## Шторка багажного отделения

### Установка шторки багажного отделения

1. Сожмите оба конца шторки багажника (внутри кожухов на обоих концах предусмотрены пружинные механизмы) и установите оба конца в два монтажных паза, расположенных на левой и правой внутренних облицовочных панелях багажника, маркированной поверхностью вниз.

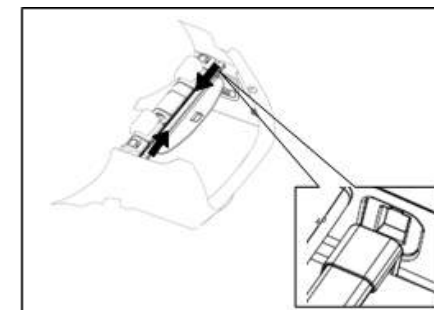

2. Потяните за ручку и раскройте ее. Закрепите монтажную опору на обоих концах гибкой перегородки соответственно в левый и правый монтажные пазы, соответствующие задней части транспортного средства.

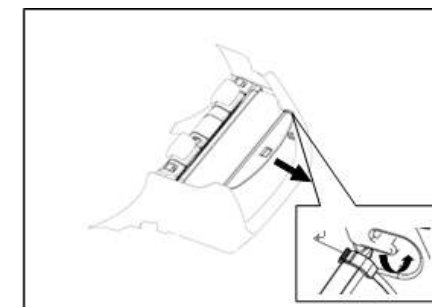

### ПРЕДУПРЕЖДЕНИЕ

Убедитесь, что гибкая шторка багажного отделения установлена правильно; в противном случае резкое торможение или авария могут привести к травме. Запрещается размещать что-либо на шторке багажного отсека, поскольку это может создать препятствие для обзора при движении, и может привести к травмам других людей при резком торможении или аварии.

3. Потяните за ручку для извлечения ее и с обоих концов из левого и правого монтажного паза, в задней части транспортного средства.

4. Сожмите оба конца шторки багажного отсека (внутри кожухов на обоих концах предусматриваются пружинные механизмы) и проверните по горизонтали на 180 градусов вдоль оси внешней трубы перегородки маркированной поверхностью вверх.

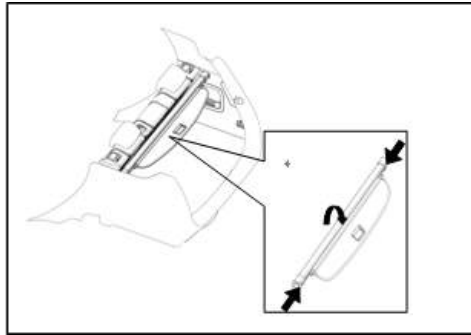

5. Установите оба конца в два монтажных паза, соответствующих левой и правой внутренним облицовочным поверхностям багажника.

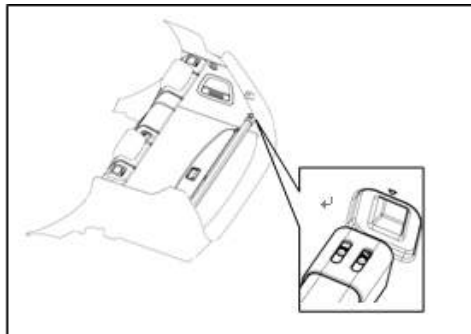

## Снятие шторки багажного отсека

Выполнить операции в порядке, обратном установке.

## Педаль

### Механическая трансмиссия

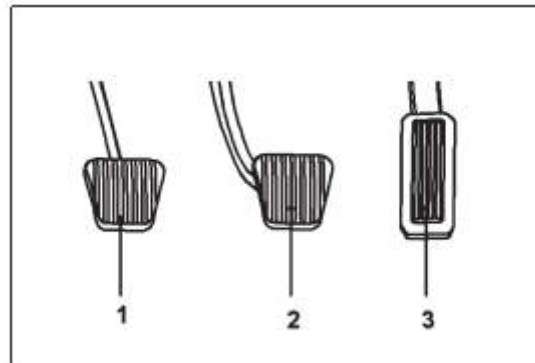

1. Педаль сцепления
2. Педаль тормоза
3. Педаль акселератора

### ВНИМАНИЕ

За исключением случаев, когда это необходимо, не оставляйте ногу на педали сцепления. Это может привести к преждевременному износу и проскальзыванию сцепления. Нажимайте на педаль тормоза соразмерно дорожной обстановке. Не давите слишком резко и сильно без необходимости.

### Автоматическая трансмиссия

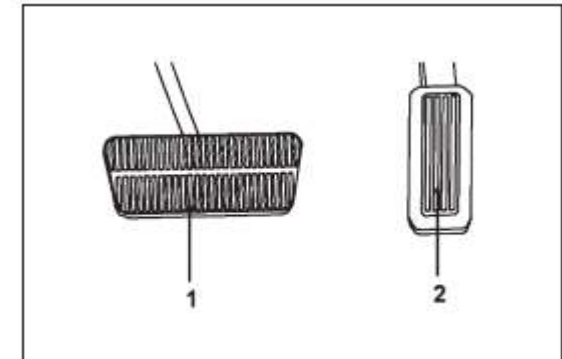

1. Педаль тормоза
2. Педаль акселератора



## **II. Запуск двигателя и вождение**

## Замечания по верхнему багажнику

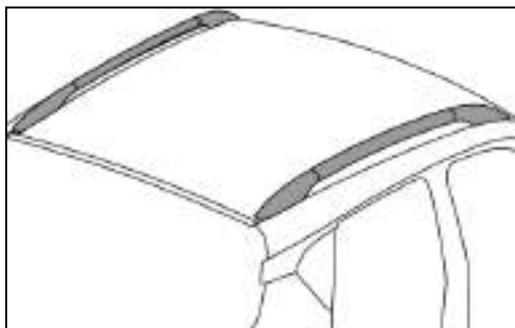

### ВНИМАНИЕ

При погрузке вещей на верхний багажник, необходимо соблюдать следующие требования.

- Размещая вещи, старайтесь распределять их вес равномерно между передней и задней осью.
- При установке на багажник длинных и/или широких предметов, они не должны выступать за габариты автомобиля.
- Перед началом движения убедитесь, что вещи надежно закреплены на верхнем багажнике.
- Избегайте рывков при начале движения, резких поворотов и торможений.
- При движении автомобиля по неровной дороге, на большое расстояние или с высокой скоростью, то через определенные интервалы времени необходимо делать остановки, чтобы убедиться в надежности крепления груза и отсутствии его смещения.
- Суммарный вес груза на верхнем багажнике не должен превышать 20 кг.

### Перед началом вождения

#### Перед тем, как сесть в машину:

- убедитесь, что закрыты все окна, а боковые зеркала

заднего вида и наружные фары и лампы чистые;

- проверьте визуально, не повреждены ли колеса, достаточно ли они накачаны и нет ли попадания посторонних предметов в канавки протектора;
- проверьте, нет ли следов масла под автомобилем;
- если Вы предполагаете выезжать задним ходом, убедитесь в отсутствии препятствий позади автомобиля;
- проверьте уровень масла и других жидкостей в отсеке двигателя.

#### Перед запуском двигателя:

- закройте и заблокируйте все двери;
- проверьте регулировку сидений, задних спинок и подголовников;
- проверьте регулировку положения внутренних и внешних зеркал заднего вида;
- застегните ремень безопасности и проверьте, чтобы то же сделали все пассажиры;
- При включении зажигания (ключ зажигания переведен в положение ON (ВКЛ)), проверьте рабочее состояние всех ламп и индикаторов;
- отпустите стояночный тормоз и убедитесь, что погас соответствующий предупреждающий индикатор.

#### После запуска двигателя

- Если при движении автомобиля при нажатии педали тормоза при торможении слышен резкий звук (металлический визг), необходимо немедленно доставить

автомобиль на ближайшую авторизованную станцию обслуживания Changan Automobile для проверки тормозной системы и замены тормозных колодок.

- Система выпуска отработанных газов: послушайте и проверьте, нет ли каких-либо звуков, указывающих на утечки в поврежденных трубах. Если обнаружена утечка, немедленно обратитесь на ближайшую авторизованную станцию обслуживания Changan Automobile.

### ОПАСНОСТЬ

В выхлопных газах содержится окись углерода (CO), который является опасным газом без цвета и запаха. Поскольку газ CO трудно обнаружить, избегайте вдыхания этого газа. Для предотвращения попадания CO внутрь автомобиля следует предпринимать следующие меры предосторожности:

- Не оставляйте на долгое время автомобиль с работающим двигателем в гараже или в другом закрытом пространстве.

- Даже находясь на открытом пространстве, не оставляйте двигатель работающим долгое время на холостом ходу. Если при работающем двигателе Вы захотите немного отдохнуть в припаркованном автомобиле, установите рукоятку режима забора воздуха в положение, когда поступает свежий воздух снаружи.

- Не управляйте автомобилем, при хотя бы одной открытой двери.

- Для гарантированной работы системы вентиляции регулярно удаляйте посторонние материалы с воздухозаборника системы кондиционера.

- Выхлопная система должна быть свободна от снега и не забита другими посторонними материалами, чтобы исключить накопление выхлопных газов под автомобилем.

- Регулярно проверяйте, нормально ли работает система выпуска выхлопных газов, а при обнаружении утечек или повреждений немедленно ремонтируйте систему.

## Замок зажигания

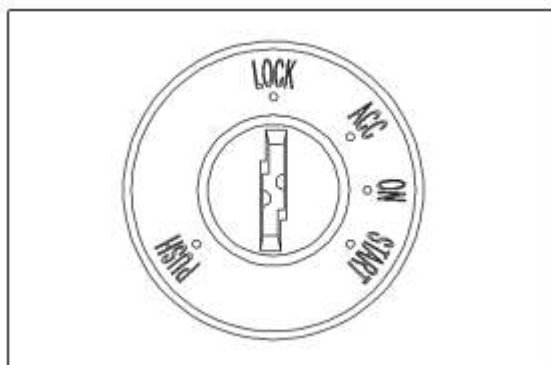

В замке зажигания существует четыре рабочих положения.

### LOCK (БЛОКИРОВКА)

Нормальное положение при парковке. Если ключ зажигания находится в этом положении, то двигатель не работает, а уже работающий двигатель останавливается. После извлечения ключа зажигания блокируется рулевая колонка. После установки ключа в замок зажигания и повороте его в соседнее положение, рулевая колонка разблокируется. Если после установки ключа его трудно повернуть, слегка покачайте рулевое колесо влево и вправо одновременно с поворотом ключа.

### ACC (АКК)

При повороте ключа зажигания в положение ACC (АКК), разблокируется рулевая колонка и подается питание от аккумулятора на ряд дополнительных устройств, но двигатель не заводится.

### ON (ВКЛ)

Когда ключ зажигания повернут в это положение, подается питание на все устройства автомобиля, и двигатель готов к запуску.

## START (ЗАПУСК)

При повороте ключа зажигания в это положение, происходит запуск двигателя от стартера. Отпустите ключ, и он сам вернется в положение ON (ВКЛ).

### ОПАСНОСТЬ

Во время движения ни в коем случае не поворачивайте ключ зажигания в положение LOCK (БЛОКИРОВКА). В этом случае рулевое колесо автоматически заблокируется, что может привести к аварии, травмам и смерти.

## Запуск двигателя

### ВНИМАНИЕ

Время каждого запуска двигателя стартером не должно превышать 5 секунд. Если за это время двигатель не завелся, подождите 30 секунд до следующей попытки. Если завести двигатель не удалось после 6 попыток, следующие попытки выполняйте не ранее чем через 10 минут. Если все попытки оказываются неудачными, проверьте заряженность аккумуляторной батареи, наличие топлива и состояние системы зажигания или обратитесь в авторизованную станцию обслуживания Changan Automobile для техобслуживания.

Если двигатель не запустился, не оставляйте ключ в положении ON. В противном случае аккумуляторная батарея (АКБ) будет разряжаться.

## Действия при запуске двигателя

1. Убедитесь в том, что автомобиль установлен на стояночный тормоз.
2. Рычаг переключения передач в нейтральном положении (на МКПП).

Поверните ключ зажигания до положения START (ЗАПУСК). Прокручивайте стартер, пока не заработает система зажигания, двигатель заведется и начнет работать самостоятельно.

При запуске двигателя НЕ нажимайте педаль газа. Если запустить двигатель не удастся, попробуйте выполнить следующие действия.

Плавное нажмите педаль газа на 1/3 от ее полного хода перед началом очередной попытки. Если двигатель по-прежнему не заводится, перед очередным запуском выжмите педаль газа полностью. Однако этот метод приведет к подаче в двигатель избыточного количества топлива, а это может сделать последующий запуск двигателя затруднительным. Если такое произойдет, нужно прочистить двигатель от избыточного топлива.

## ВНИМАНИЕ

- При отказе стартера, немедленно прекратите попытки запуска.
- Если двигатель завелся, немедленно отпустите ключ зажигания, чтобы стартер перестал работать.
- После запуска двигателя не допускайте длительной его работы на высоких оборотах на холостом ходу.
- по возможности не заводите двигатель «с толкача» или с помощью буксировки. Для запуска используйте дополнительную аккумуляторную батарею, что поможет защитить каталитический нейтрализатор.
- При движении автомобиля длительное время с большой скоростью, после остановки двигатель может быть сильно перегрет. Для того чтобы избежать повреждения двигателя, дайте ему после остановки автомобиля поработать пару минут на холостых оборотах, а после этого остановите.
- Не выключайте двигатель во время движения. В этом случае можно потерять управление автомобилем, что может привести к авариям.
- После остановки двигателя вентилятор радиатора может некоторое время продолжать работу. Особое внимание нужно обращать, когда требуется выполнять какие-либо действия в двигательном отсеке.
- После поворота ключа зажигания в положение OFF (ВЫКЛ) перестают работать подушки безопасности и автоматический натяжитель ремня безопасности.
- После остановки двигателя перестает работать вакуумный усилитель тормозов. В этом случае для остановки автомобиля потребуется прилагать большее усилие на педаль тормоза.
- После остановки двигателя не будет работать система усиления рулевого управления, поэтому для вращения рулевого колеса придется прикладывать большие усилия.

### Двигатель не заводится

#### Двигатель не заводится или работает на низких оборотах

1. Если автомобиль оборудован автоматической коробкой передач, убедитесь, что селектор АКПП находится в положении «N» (нейтральное) или «P» (парковка) и установлен стояночный тормоз.
2. Проверьте состояние соединения с аккумуляторной батареей и убедитесь в том, что они находятся в чистом состоянии и надежно закреплены.

3. Проверьте, надежно ли закреплены контакты стартера и нормально ли работает сам стартер.
4. Проверьте работу ламп внутреннего освещения автомобиля. Если лампы светят тускло или отключаются при работе стартера, это говорит о разряде аккумулятора.

#### Двигатель может работать, но не заводится

1. Проверьте уровень топлива
2. При выключенном зажигании на автомобиле (ключ зажигания) находится в положении OFF (ВЫКЛ), проверьте надежность присоединения катушки зажигания и разъема зажигания.
3. Проверьте линию подачи топлива в отсеке двигателя.
4. Если двигатель по-прежнему не заводится, обратитесь к техническому персоналу авторизованной станции обслуживания Changan Automobile для проведения техобслуживания.

#### Запуск от внешнего источника

### ПРЕДУПРЕЖДЕНИЕ

Нельзя заводить двигатель методом «с толкача» или буксировки. В этом случае можно повредить каталитический нейтрализатор. Можно выполнить запуск от внешнего источника (методом «прикуривания»).

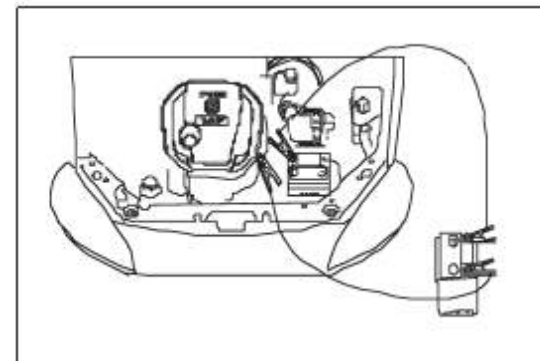

Если нужно произвести запуск от внешнего источника, действуйте приведенным ниже способом.

1. Используйте внешнюю аккумуляторную батарею 12 В для запуска двигателя автомобиля. Установите внешнюю батарею рядом с автомобилем и подключите ее с помощью высоковольтных проводов с концами (типа «крокодил»). Если используется аккумулятор другого автомобиля, не давайте возможности автомобилям соприкасаться. Оба автомобиля должны быть установлены на стояночные тормоза.
2. За исключением некоторых индикаторов безопасности (фары, лампы безопасности и т.д.) отключите все остальное вспомогательное оборудование.
3. Соедините аккумуляторы проводами следующим образом: соедините проводом положительный полюс внешней батареи с таким же полюсом батареи, требующей заряда; затем соедините проводом отрицательный полюс внешней батареи с таким же полюсом батареи автомобиля, требующего запуска. Следите, чтобы оба провода не закоротились.
4. Если внешняя батарея установлена на другом автомобиле, действуйте так, как описано в п. 3. После присоединения проводов запустите двигатель внешнего автомобиля и подождите, пока двигатель не выйдет на относительно

стабильный режим работы.

5. Попробуйте завести свой автомобиль с разряженным аккумулятором.
6. После запуска отсоединяйте провода в обратном порядке. В процессе отсоединения не давайте возможность проводам касаться металлических частей любого из автомобилей.

#### ПРЕДУПРЕЖДЕНИЕ

Если аккумуляторная батарея была в замерзшем состоянии, никогда не пытайтесь «прикуривать» или использовать резервный аккумулятор. В противном случае аккумуляторная батарея может взорваться или выйти из строя.

При попытке запуска двигателя с помощью внешней батареи провода должны находиться вдали от ремennого шкива, ремня генератора и вентилятора.

Если аккумулятор автомобиля часто разряжается без видимой причины, обратитесь на авторизованную станцию обслуживания Changan Automobile для выполнения техобслуживания.

#### Переключение передач

**Переключение передач (механическая коробка передач)**

**Рычаг переключения передач (скоростей)**

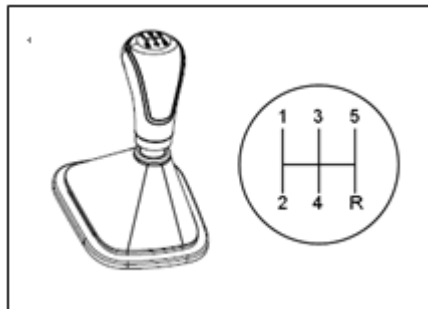

- 1-я передача: плавно отклоните рычаг влево, а затем переведите его вперед (от себя);
- 2-я передача: плавно отклоните рычаг влево, а затем переведите его назад (на себя);
- 3-я передача: сохраняя среднее положение рычага, переведите его вперед (от себя);
- 4-я передача: сохраняя среднее положение рычага, переведите его назад (на себя);
- 5-я передача: плавно отклоните рычаг вправо, а затем переведите его вперед (от себя);
- Передача заднего хода (R): плавно отклоните рычаг вправо, а затем переведите его назад (на себя);
- **Перед переключением задней передаче выжмите до предела педаль сцепления, после включения передачи плавно отпусайте педаль сцепления. Во время движения педаль сцепления должна быть полностью опущена.**
  - Включение заднего хода производите только на полностью остановленном автомобиле, выжмите до предела педаль сцепления, подождите 3 секунды, а затем плавно включите заднюю передачу.
  - В холодную погоду могут возникать

трудности при включении передач, это нормально. Когда масло в коробке передач нагреется до нужной температуры, этот эффект исчезнет.

- Если после полной остановки автомобиля не удастся включить 1-ю передачу или задний ход, попробуйте перевести рычаг переключения в нейтральное положение и отпустить педаль сцепления. Затем полностью выжмите педаль сцепления и включайте 1-ю передачу или задний ход.

#### ПРЕДУПРЕЖДЕНИЕ

- Переводите рычаг переключения вправо и вниз с нажатием только при включении заднего хода. Не нажимайте на рычаг переключения при включении других передач, так можно включить неправильную передачу.
- Для предотвращения преждевременного износа или выхода из строя диска сцепления, не держите постоянно ногу на педали сцепления во время движения или не используйте сцепление для остановки машины при подъеме по наклонной дороге или во время ожидания на красном светофоре.
- Во время движения не держите руку постоянно на рычаге переключения передач, это может привести к преждевременному износу вилки переключения в коробке передач.
- Никогда не переключайте рычаг в нейтральное положение при движении вниз по наклонной дороге, это исключительно опасно. Во время такого движения должна быть включена какая-нибудь передача.

## Переключение передач при автоматической коробке передач

В автоматической коробке передач есть режим автоматического и ручного включения передач, который достигается управлением рычагом переключения. Каждому режиму соответствует свое положение рычага.

### Рычаг переключения передач (скоростей)

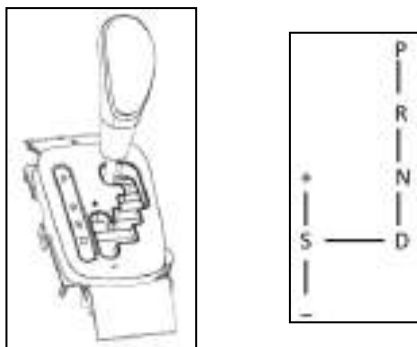

#### P-Парковка

- В этом положении селектора автомобиль удерживается от движения вперед или назад; это положение используется, когда автомобиль полностью остановлен и поставлен на стояночный тормоз.
- В этом положении может быть запущен двигатель.

#### Переключение в состояние парковки (P):

1. Нажмите правой ногой педаль тормоза и установите стояночный тормоз (поднимите вверх рычаг стояночного тормоза).

2. Переключите рычаг переключения передач в нейтральное положение (N), задержавшись в нем на 3–5 секунды.

3. Переместите дальше рычаг из положения N в P и заглушите двигатель — парковка завершена.

⚠ ОПАСНОСТЬ
<p>Если автомобиль установлен на стояночный тормоз, но рычаг переключения не находится в положении P, автомобиль может внезапно начать двигаться. От этого могут пострадать Вы сами или другие люди. Чтобы избежать такого перемещения всегда действуйте так, как описано в разделе «Переключение в состояние парковки (P)», независимо от того, паркуется ли ваш автомобиль на ровной или на наклонной дороге.</p>

ВНИМАНИЕ
<p>Если оставляете автомобиль на длительное время, всегда устанавливайте его на стояночный тормоз. Переведите селектор переключения в положение «P» и заглушите двигатель.</p> <p>При непродолжительной остановке, при нахождении водителя в салоне, нажмите на педаль тормоза, установите автомобиль на стояночный тормоз и переключите селектор в положение N (нейтральное).</p> <p>Можно переключаться в состояние P после постановки на стояночный тормоз (EPB – Electronic Parking Brake, он имеет электрическую сигнализацию состояния).</p>

Затруднения при переключении из положения P.

Затрудненное переключение из положения P

возникает, когда из-за веса автомобиля прилагается избыточное усилие к храповому механизму коробки передач при парковке. При этом в парковочном храповом механизме и шестерне будет возникать повышенное трение, что приводит к затруднениям при выводе из положения P, и может ощущаться некоторый толчок. Если автомобиль припаркован на склоне, и селектор переключения передач неправильно переведен в парковочное положение (P), может возникать такой эффект. Правильные действия описаны выше в разделе «Переключение в состояние парковки (P)».

ВНИМАНИЕ
<p>Если возникают затруднения при переходе из положения P и не удастся вывести рычаг из этого положения, можно воспользоваться другим автомобилем, чтобы слегка сдвинуть Ваш автомобиль вверх по склону. Это ослабит нагрузку на храповой механизм коробки передач и позволит сместиться из слегка «заклиненного» состояния, после чего можно будет переключить рычаг из положения P в другие положения.</p>

#### R – Задний ход

В это положение селектор переключения передач можно переводить только при неподвижном автомобиле.

#### N – Нейтральное положение

- Это положение нельзя использовать во время движения независимо от того, работает двигатель или нет.
- При движении в дорожной пробке можно использовать это положение вместе со стояночным тормозом или при нажатой основной педали тормоза.

- В этом состоянии может быть запущен двигатель.
- При буксировке автомобиля можно использовать данное положение.

<b>ВНИМАНИЕ</b>
Заводить двигатель при положении N (нейтральное) разрешается лишь в ситуации, когда из-за неисправности невозможно запустить двигатель в положении P (парковка).

#### D – Движение

В автоматической коробке передач переключение скоростей происходит последовательно с 1-й до 4-й передачи и обратно, при этом обеспечивается хороший режим оборотов двигателя, расход топлива и уровень шума.

- Это положение соответствует всем нормальным состояниям при вождении.
- При этом положении селектора максимальной по скорости для коробки передач является 4-я передача.

+/- – переключение передач в ручном режиме

При работе АКПП в ручном режиме переключения скоростей, при необходимости переключения на более высокую передачу, переключите селектор один раз вперед. Для переключения на одну пониженную передачу сдвиньте рычаг один раз назад.

#### S – спортивный режим

При положении селектора передач в S, автомобиль переключается на работу в спортивном режиме. В этом режиме коробка передач автоматически переключается с 1-й передачи на 4-ю. По сравнению с режимом D в спортивном режиме двигатель может работать на более

высоких оборотах, автомобиль движется с большим приводным усилием. В этом режиме существенно возрастает расход топлива.

<b>ВНИМАНИЕ</b>
Если температура воздуха ниже -20 °C, перед началом движения обязательно прогревайте автомобиль в течение не менее 30 секунд.

#### Отображение выбранной передачи и режима движения на дисплее

Текущее положение селектора и режим работы коробки передач отображаются на индикаторе панели приборов. Для автоматической коробки передач показываются соответствующие буквы P, R, N, D и S, а для ручного режима показывается включенная передача (например, 1, 2 и т.д.).

#### Помощь при вождении

Нажмите педаль тормоза после запуска двигателя, и переместите селектор управления передачами из положения P в режим D. Если необходим спортивный режим, сместите рычаг из положения D влево в положение S. В это время на дисплее будет отображаться буква S. Если рычаг смещается вперед или назад, информация о передаче на дисплее панели приборов соответствующим образом изменяется.

#### Система блокировки переключения передач

Система блокировки переключения передач автомобиля оборудована функцией блокировки в положении P. Только после перевода ключа зажигания в положение ON (ВКЛ) или после запуска двигателя нажмите педаль тормоза и нажмите кнопку разблокировки на рычаге переключения передач. Это поможет перевести рычаг из положения P в другое положение.

Если указанный выше метод не работает, выполните разблокировку вручную. Для этого откройте панель рычага переключения и, пользуясь инструментом, нажмите кнопку ручной разблокировки.

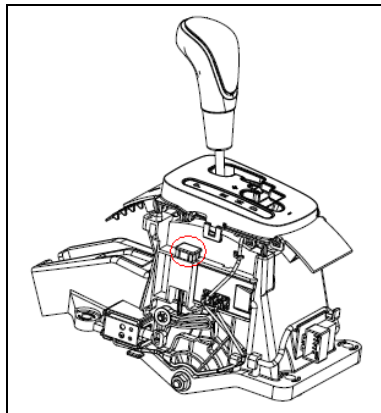

## ВНИМАНИЕ

- Двигатель может быть запущен лишь тогда, когда селектор переключения находится в положении “P” или “N”.
- Если во время движения вперед рычаг переводится в положение R (задний ход) или при движении задним ходом – в положение D (движение вперед), может произойти повреждение коробки передач. Поэтому перед включением заднего хода автомобиль должен полностью остановиться, только после этого можно включать задний ход.
- При парковке автомобиля строго следуйте шагам, приведенным в разделе «Переключение в состояние парковки (P)», после чего заглушите двигатель. Теперь можно вынуть ключ зажигания.
- Никто не должен выходить из автомобиля при работающем двигателе.
- Перед переключением передач Вы должны отключить функцию блокировки положения P.

## ПРЕДУПРЕЖДЕНИЕ

- Не используйте положение P (Парковка) в качестве замены установки стояночного тормоза.
- Во время движения или буксировки никогда не перемещайте рычаг в положение P, иначе может произойти поломка штока парковочной блокировки, и будет повреждена коробка передач. После парковки обязательно убедитесь в том, что установлен стояночный тормоз (его рычаг поднят вверх).
- Во время движения никогда не переключайте рычаг управления передачами в положение N (нейтральное). При движении автомобиля с рычагом в положении N масляный насос не может нормально подавать смазку, поэтому температура компонентов внутри коробки передач будет возрастать, что может привести к полному разрушению компонентов.



## Использование тормозов

### Передние и задние дисковые тормоза

В автомобиле используются гидравлические дисковые тормоза (передние и задние). Приведение в действие тормозов или их отпускание происходит при нажатии/отпускании тормозной педали

#### ПРЕДУПРЕЖДЕНИЕ

- Перед началом движения обязательно убедитесь в том, что на панели приборов нормально работают индикаторы ABS, ESP и нет отказов в тормозной системе.
- Оценка состояния тормозных колодок. Тормозные колодки оборудованы датчиком индикации износа. Если при торможении педалью появляется звук металлического скрежета (части пружины трутся о тормозной диск), нужно немедленно обратиться на авторизованную станцию обслуживания Changan Automobile для проверки и ремонта тормозной системы.
- При движении с изношенными до предела тормозными колодками можно легко попасть в аварию и получить травмы.
- Минимальная толщина переднего и заднего тормозных дисков составляет 26 мм (передний) и 10 мм (задний). Для проверки состояния тормозов и текущего техобслуживания обращайтесь в авторизованный центр Changan Automobile.

## Антиблокировочная тормозная система (ABS)

ABS является системой обеспечения безопасности автомобиля, которая предотвращает вхождение колес в состояние блокировки и может улучшить качество управления автомобилем во время торможения, когда автомобиль едет по скользкой дороге или выполняет аварийное торможение.

Во время работы системы ABS педаль тормоза будет бить (вибрировать - чувство отталкивания ноги), и будет слышна работа системы ABS в моторном отсеке. Это нормальное явление.

## Электронная система динамической стабилизации, или курсовой устойчивости (ESP или ESC)

Система ESP (или ESC) является активной системой безопасности автомобиля, которая использует датчик для контроля состояния автомобиля и улучшает стабильность движения машины путем контроля крутящего тормозного момента или крутящего момента двигателя, когда автомобиль попадает в состояние критической неустойчивости. Это бывает при резком повороте руля или при неожиданной смене полосы движения. Система ESP может эффективно уменьшать вероятность аварии и повышать безопасность движения.

- Во время работы системы ESP будет мигать индикатор нестабильного поведения автомобиля, педаль тормоза будет слегка вибрировать, и будет слышна работа системы ESP в моторном отсеке, что является нормальным.
- Во время движения после каждого запуска

двигателя (при скорости автомобиля около 10 км/час) система ESP будет осуществлять самоконтроль, издавая определенный звук, что является нормальным.

- При нажатии кнопки ESP\_OFF (ESC\_OFF) функция обеспечения динамической стабилизации может быть включена или отключена. Плавно нажмите кнопку ESP\_OFF, индикатор ESP\_OFF включится, что означает отключение работы системы ESP.

Плавно нажмите еще раз кнопку ESP\_OFF, индикатор ESP\_OFF выключится, что означает включение и начало работы системы ESP.

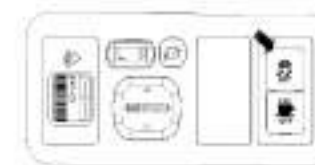

- Если индикатор срабатывания системы ESP не выключается, это означает ошибку в работе системы ESP, в результате чего эта функция автоматически отключится. В этом случае как можно быстрее обратитесь для диагностики и ремонта в авторизованный сервисный центр Changan Automobile.

**ВНИМАНИЕ**

- После запуска двигателя функция ESP включается по умолчанию.
- Ради безопасности движения рекомендуется всегда активировать функцию ESP.
- Отключать эту функцию нужно лишь при особых условиях.  
Например:  
Автомобиль движется с надетыми цепями противоскольжения.  
Автомобиль движется по глубокому снегу или по дороге с вязким покрытием (песок, грязь).  
Автомобиль пытаются вывести из застрявшего состояния.

**ПРЕДУПРЕЖДЕНИЕ**

- Система ESP не может преодолеть законы физики. Нужно быть особенно внимательным при езде по скользкой и влажной дороге. Стиль вождения должен всегда соответствовать дорожному покрытию и состоянию дороги. Система ESP обеспечивает большую безопасность, но не следует рисковать, полагаясь на ее функции.
- Следует соблюдать осторожность при вождении вне зависимости от наличия или отсутствия функций ABS или ESP.
- В процессе движения соблюдайте дистанцию. Не полагайтесь только на расстояние остановки при торможении.
- Управление динамической стабилизацией с помощью системы ESP тесно связано с тормозной системой, ходовой частью (в т. ч. с покрышками), системой рулевого управления и электрической системой. Произвольное переоборудование автомобиля может привести к существенным снижениям характеристик системы ESP или даже к ее отказу.
- При движении по обледеневшей или заснеженной поверхности рекомендуется использовать зимние шипованные колеса.

**Система помощи при начале движения на подъемах (ННС – Hill-start Hold Control)**

Система ННС помогает водителю более комфортно начать движение на наклонном участке дороги. После отпускания педали тормоза система продолжает создавать тормозное усилие в течение 1-2 секунд. У водителя есть достаточно времени, чтобы переставить ногу на педаль газа для начала движения и избежать скатывания по склону.

Если автомобиль не может начать движение в пределах времени задержки торможения или водитель производит неадекватные действия педалью газа, тормозное усилие автомобиля автоматически снимается и автомобиль начнет скатываться по склону.

Если оказывается открытой водительская дверь в процессе работы системы ННС, эта система немедленно прекращает торможение и автомобиль начнет соскальзывать по склону.

**ВНИМАНИЕ**

- Функция ННС включена по умолчанию при заводских установках. Если вы хотите отключить эту функцию, обратитесь в авторизованный центр Changan Automobile.
- Когда работает система ННС, то нормальным является наличие щелкающего звука электромагнитного клапана в моторном отсеке.
- Система ННС не может активно увеличивать давление в тормозной системе. Если педаль тормоза нажимается с очень небольшим усилием, система ННС может не работать.
- Во время всего процесса начала движения в гору вся ответственность за управление автомобилем лежит на водителе. Нужно контролировать процесс начала движения в гору и вмешиваться в него при необходимости.
- Если включается индикатор неправильной работы системы ESP или появляется индикация «ННС failure» (Отказ системы ННС), нужно как можно быстрее обратиться для диагностики и ремонта в авторизованный сервисный центр Changan Automobile.

## Стояночный тормоз

Потяните вверх рычаг стояночного тормоза, чтобы заблокировать задние колеса. При этом на приборной панели включится индикатор постановки на стояночный тормоз (ключ зажигания должен быть в положении ON (ВКЛ)).

При необходимости снять автомобиль со стояночного тормоза вначале слегка потяните рычаг вверх, а затем нажмите кнопку на конце рычага большим пальцем. В таком состоянии опустите рычаг стояночного тормоза вниз до конца – теперь задние колеса разблокированы. Индикатор на приборной панели должен погаснуть.



### ПРЕДУПРЕЖДЕНИЕ

- После парковки и при оставлении автомобиля убедитесь в том, что машина поставлена на стояночный тормоз.
- Когда автомобиль стоит на стояночном тормозе, не пытайтесь начать движение на автомобиле. Это может серьезно повредить тормозную систему.
- Если стояночный тормоз не фиксирует надежно задние колеса или не снимает полностью их блокировку, проверьте состояние автомобиля или обратитесь в авторизованный центр обслуживания Changan Automobile для выполнения ремонта.

## Вождение автомобиля

### Ежедневное вождение автомобиля

Автомобиль не требует комплексного вмешательства в его эксплуатацию. Тем не менее, приводимые далее советы помогут улучшить качественные характеристики машины, сэкономить топливо и продлить срок службы.

- Перед тем, как начать движение, не нажимайте педаль газа до упора; при начале движения медленно отпускайте педаль сцепления и плавно нажимайте на педаль газа; после начала движения избегайте резких нажатий на педаль газа или слишком резкого ускорения.
- При низкой температуре воздуха не делайте слишком резких ускорений.
- Избегайте резких торможений (особенно в первые 3 000 км пробега).
- Не рекомендуется использовать автомобиль в качестве буксирующего средства (тягача).

### Экономичное вождение

Приводимые ниже методы могут помочь в экономии топлива.

- Если автомобиль оборудован функцией запуска-остановки двигателя на холостом ходу, включите эту функцию (разрешите ее работу).
- Избегайте длительной работы двигателя на холостом ходу. Если двигатель запускается в холодную погоду, режим холостого хода разрешается. При кратковременном ожидании (остановке) в процессе вождения, данная система может остановить двигатель, используя стояночный тормоз, и запустить двигатель позже.
- Избегайте резкого старта при начале движения: резкий старт увеличивает расход топлива и сокращает срок службы двигателя. Старайтесь начинать движение плавно и медленно.
- Избегайте остановок без необходимости: начало

движения после остановки требует большего расхода топлива.

- Избегайте без необходимости замедления скорости: ускорение после замедления скорости также увеличивает потребление топлива. Поэтому по мере возможности старайтесь двигаться с постоянной скоростью.
- Содержите в чистоте воздушный фильтр: загрязненный воздушный фильтр препятствует поступлению воздуха в двигатель, в результате чего, в двигатель подается обедненная топливная смесь. Это приводит к неполному сгоранию топлива, повышенному его расходу и к загрязнению воздуха.
- Минимизируйте загрузку автомобиля: чем больше загрузка, тем больше расход топлива. Поэтому, по возможности, удаляйте ненужный груз или багаж.
- Поддерживайте установленное давление в шинах: при слишком низком давлении возрастает сопротивление движению, это также приводит к повышенному расходу топлива.

### Вождение в затрудненных условиях

#### Вождение на высокой скорости

- Поддерживайте рекомендованное давление в шинах: оно не должно быть ни слишком низким, ни слишком высоким.
- Чем выше скорость автомобиля, тем больше будет тормозной путь до остановки. При торможении управляйте тормозной педалью в зависимости от скорости.
- Поддерживайте необходимую дистанцию до идущего впереди автомобиля.
- Когда автомобиль движется по горной дороге, обгоняет большой автомобиль (грузовик) или движется через тоннель на большой скорости, на автомобиль может воздействовать боковой ветер. Снижайте скорость, чтобы избежать аварийной ситуации.

**ОПАСНОСТЬ**

Запрещается двигаться с высокой скоростью: ночью, днем в дождливую погоду, преодолевая водные препятствия, или двигаясь по скользкой дороге.

**Ночное вождение**

- Избегайте езды на большой скорости и поддерживайте необходимую дистанцию до идущего впереди автомобиля. Соблюдайте особую осторожность, на не освещенной дороге.
- Отрегулируйте положение зеркала заднего вида, чтобы уменьшить ослепление фарами идущего сзади автомобилями.
- Перед началом движения очистите фары, это влияет на освещенность дороги при движении.
- Перед началом движения проверьте работу указателей поворота, клаксона и другого оборудования.

**Вождение днем в дождливую погоду**

- В дождливую погоду сокращается видимость и увеличивается тормозной путь, поэтому в таких условиях ведите машину на соответствующей погоде скорости.
- Перед началом движения проверьте работу стеклоочистителя. Если стеклоочиститель не очищает стекло качественно или после движения щеток остаются полосы, своевременно заменяйте щетки.
- Изношенный протектор шин может привести к скольжению автомобиля или даже к аварии. Перед вождением проверьте состояние протекторов колес.
- В дождливую, туманную погоду или при повышенной влажности в атмосфере, при начале движения нажмите несколько раз педаль тормоза, чтобы удалить влагу с поверхности тормозных дисков и тормозных колодок, пока не будет достигнут нормальный эффект торможения.

**ОПАСНОСТЬ**

Убедитесь в том, что в дождливый день включены фары ближнего света, чтобы другие участники движения могли заметить Ваш автомобиль.

**Вождение зимой**

Зимой перед поездкой проведите соответствующий осмотр и подготовку. Ведите автомобиль соответствующим образом в зависимости от погодных условий зимой.

- Используйте жидкости для низких температур (моторное масло, охлаждающую жидкость двигателя и жидкость для стеклоомывателя).
- Проверьте состояние аккумуляторной батареи.
- Рекомендуется подготовить и установить некоторые дополнительные принадлежности в зависимости от места назначения поездки (цепи противоскольжения, скребок для очистки стекол ото льда, запас песка или соли, мигающий фонарь, лопату и т.д.)
- Рекомендуется использовать зимние шины при езде по снежной дороге, избегайте использовать шины с изношенным протектором.
- Используйте незамерзающую жидкость стеклоомывателя.
- Своевременно удаляйте намерзший на автомобиль снег.
- Торможение начинайте заранее и старайтесь избежать частого нажатия на педаль тормоза.
- При остановке зимой не пользуйтесь стояночным тормозом. Колодки стояночного тормоза могут примерзнуть и не отойти при отпускании тормоза. Установите ручку переключения передач в положение Р (модель с автоматической коробкой передач), 1-й передачи или заднего хода (модель с ручной коробкой передач).
- Не рекомендуется парковать автомобиль на

наклонной дороге. Если этого не избежать, ставьте под колеса дополнительные противоткатные колодки, чтобы избежать самопроизвольного движения автомобиля.

- Должным образом используйте цепи противоскольжения.

**ОПАСНОСТЬ**

- В снежный день или по скользкой дороге запрещается двигаться на высокой скорости.
- В снежный день или по скользкой дороге запрещается резко трогаться, ускоряться, резко тормозить.
- Старайтесь парковать автомобиль на ровной дороге без уклона.

**Вождение в местах, заполненных водой**

- При преодолении водных препятствий, старайтесь избегать попадания в ямы или затопленные водой поверхности, чтобы не допустить попадания воды в двигатель.
- Если нельзя избежать движения по таким местам, снизьте скорость до минимума, старайтесь, чтобы колеса равномерно проходили по обеим сторонам ямы или лужи, не нажимайте педаль тормоза, чтобы избежать бокового соскальзывания.
- После прохождения заполненного водой места, несколько раз на ходу нажмите педаль тормоза, чтобы осушить тормозные диски и колодки.

**Вождение по грязи**

- Избегайте движения на большой скорости.
- Старайтесь не использовать шины с изношенным протектором.
- После длительного движения по грязи выполните процедуры по очистке и техобслуживанию.

## Вождение по наклонной дороге

- При движении по идущей вверх дороге переключитесь на более низкую передачу в зависимости от уклона и скорости автомобиля, чтобы увеличить вращающий момент двигателя и исключить повреждение двигателя из-за перегрузки.
- Спускаясь по дороге вниз, перейдите на более низкую передачу и используйте торможение двигателем.
- Не допускайте слишком высоких оборотов двигателя.



### ОПАСНОСТЬ

- Если дорога слишком крутая или длинная, при движении вниз не нажимайте длительное время или слишком часто тормозную педаль. Тормозные механизмы могут перегреться и потерять тормозную способность.
- При спуске по наклонной дороге запрещается переключать рычаг передач в нейтральное положение.

## Система круиз-контроля (оптимальное поддержание скорости)

Система круиз-контроля при отсутствии воздействия на педаль акселератора поддерживает движение автомобиля на постоянной скорости в пределах установленного диапазона скоростей (40 км/час ~ 180 км/час).

Для моделей с механической коробкой передач система круиз-контроля не работает на 2-й скорости и ниже.

Для моделей с автоматической коробкой передач система круиз-контроля не работает при положениях P, N или R селектора переключения передач.

### Управление системой круиз-контроля

Кнопки управления системой круиз-контроля (CRUISE, CANCEL, RES/+, SET/-) расположены на рулевом колесе.

Нажмите кнопку CRUISE, чтобы включить или отключить работу системы, при этом на панели приборов включится или выключится индикатор



(работа круиз-контроля).

Кнопка CANCEL (ОТМЕНА): нажмите эту кнопку, чтобы завершить работу системы круиз-контроля, при этом будет сохранена текущая установленная целевая скорость, которая будет использоваться при последующей работе системы.

Кнопка RES/+ (восстановить/ускориться): нажмите эту кнопку для восстановления ранее установленной целевой скорости или для увеличения значения целевой скорости.

Кнопка SET/- (установить/замедлиться): нажмите эту кнопку, чтобы установить текущую скорость в качестве целевой или для уменьшения установленной целевой скорости.

## Управление круиз-контролем

В обычных ситуациях, если Вы активируете систему круиз-контроля, то для управления этой системой руководствуйтесь следующим:

### 1. Установка (целевой) скорости круиз-контроля

После достижения заданной скорости, нажмите кнопку SET/-. Автомобиль начнет двигаться, поддерживая эту скорость, и эта скорость будет сохранена в качестве целевого значения, выводимого на дисплей.

### 2. Увеличение установленного значения скорости

Во время движения при каждом однократном нажатии кнопки RES/+ установленная скорость будет увеличиваться на 2 км/час. При длительном нажатии кнопки скорость будет нарастать постоянно до момента отпускания кнопки. Фактическая круизная скорость будет зафиксирована в виде значения на момент отпускания кнопки. Установленная круизная скорость может быть увеличена в дальнейшем при достижении установленной целевой скорости.

### 3. Уменьшение поддерживаемого значения скорости

Во время движения при каждом однократном нажатии кнопки SET/- установленная скорость будет уменьшаться на 2 км/час. При длительном нажатии кнопки скорость будет уменьшаться постоянно до отпускания кнопки. Фактическая круизная (установленная) скорость будет зафиксирована в виде значения на момент отпускания кнопки. Круизная скорость может быть уменьшена в дальнейшем при достижении установленной скорости.

### 4. Временное прекращение работы системы круиз-контроля

В процессе движения на установленной скорости при выполнении ряда условий произойдет отключение системы. Однако установленная целевая скорость будет сохранена. Условия и операции:

- нажатие педали тормоза;

- нажатие педали сцепления (модели с механической коробкой передач);
- нажатие кнопки CANCEL на рулевом колесе;
- срабатывание системы ESP (при наличии);
- фактическая скорость изменяется на 15 км/час выше или ниже установленной целевой скорости;
- фактическая скорость становится ниже 40 км/час;
- на моделях с автоматической коробкой передач селектор переводится в положение N (нейтральное) или 1-й скорости.

### 5. Восстановление работы системы круиз-контроля

После временного отключения системы она восстанавливается после нажатия кнопки RES/+ при соблюдении следующих условий:

- скорость автомобиля выше 40 км/час;
- выбрана 2-я передача или выше (модели с автоматической коробкой передач);
- выбрана 3-я передача или выше (модели с механической коробкой передач);

В процессе восстановления работы система не будет реагировать на нажатие кнопок RES/+ и SET/- для изменения значения целевой скорости. Реакция восстановится после приближения фактической скорости к установленному целевому значению.

### 6. Функция при кратковременном ускорении и обгоне

Во время движения на установленной (круизной) скорости, если водитель хочет совершить обгон, то он нажимает педаль газа. После завершения обгона и отпущения педали газа система автоматически возвращает автомобиль к ранее установленной целевой скорости.

### 7. Удаление из памяти целевой скорости круиз-контроля

После того, как отключена система круиз-контроля или заглушен двигатель сохраненная ранее целевая скорость удаляется из памяти.

## ПРЕДУПРЕЖДЕНИЕ

При включенной функции круиз-контроля и движении вниз по наклонной дороге автомобиль может превысить установленную целевую скорость. В этом случае используйте тормоза во избежание аварии.

Если в определенных условиях автомобиль не может двигаться с постоянной скоростью, то использование системы круиз-контроля может быть опасным. Поэтому не используйте эту функцию при движении по извилистой дороге или при интенсивном трафике с возникновением дорожных пробок.

Использование системы может также быть опасным на влажной и скользкой дороге, где значительное изменение тягового усилия колес может привести к их значительному проскальзыванию. Это может привести к потере контроля над автомобилем. Не используйте функцию круиз-контроля на влажной и скользкой дороге.

Если система работает, убедитесь в ее отключении, когда она не нужна, чтобы избежать аварийной ситуации при неправильном использовании.

### Запуск и остановка двигателя на холостом ходу (система «старт-стоп»)

Функция запуска и остановки двигателя на холостом ходу (система «старт-стоп») может остановить работающий на холостом ходу двигатель во время остановки. Это очень практично при остановке перед красным сигналом светофора или когда автомобиль двигается с частыми остановками. Такое действие помогает уменьшить потребление топлива, сократить выбросы выхлопных газов и уменьшить шум от работающего двигателя.

### Рабочий интерфейс функции «Старт – Стоп» двигателя на холостом ходу

Кнопка управления функцией «Старт – Стоп» двигателя на холостом ходу:



### Включение/выключение функции «Старт – Стоп» двигателя на холостом ходу

1. Нажмите кнопку, включится зеленый индикатор, и функция будет активна.
2. Нажмите кнопку еще раз, зеленый индикатор погаснет, и функция выключится.

### Индикация режима «Старт – Стоп» двигателя на холостом ходу

Индикатор  на панели приборов показывает три состояния системы «Старт – Стоп» двигателя на холостом ходу:

1. Индикатор включен – функция активна, но текущее состояние не позволяет перейти в режим запуска остановки.
2. Индикатор выключен – функция отключена или текущее состояние позволяет перейти в режим запуска-остановки.
3. Длительное горение индикатора после мигания – отказ в системе, нужно обратиться в авторизованный

центр обслуживания компании Changan Automobile для диагностики и ремонта.

### Использование функции «Старт – Стоп» двигателя на холостом ходу

При нормальных условиях активировать функцию «Старт – Стоп» на холостом ходу можно следующим образом:

1. Включите функцию «Старт – Стоп» двигателя на холостом ходу. Если температура охлаждающей жидкости выше 60 °С и скорость превышает 10 км/час, индикатор системы «Старт – Стоп» двигателя гаснет.
2. При кратковременной остановке автомобиля (например, перед светофором), полностью снимите ногу с педали газа, нажмите на сцепление и переключите рычаг в нейтральное положение, затем полностью отпустите педаль сцепления после полной остановки автомобиля – двигатель будет автоматически остановлен.
3. При начале движения, выжмите педаль сцепления, двигатель автоматически запустится. Индикатор системы «Старт – Стоп» двигателя включится.
4. При превышении скорости движения более 10 км/час, индикатор системы «Старт – Стоп» двигателя погаснет. С этого момента функция может быть нормально использоваться.

### Автоматический режим функции «Старт – Стоп» двигателя в различных ситуациях

Для того чтобы гарантировать безопасность и комфорт во время использования функции «Старт – Стоп» двигателя на холостом ходу, система работает автоматически при соблюдении приводимых ниже условий.

- *Переключатель функции «Старт – Стоп» двигателя срабатывает автоматически.* Когда двигатель начинает работать на холостом ходу после продолжительного движения, нажмите кнопку включения режима «Старт – Стоп». Это приводит к удовлетворению условия автоматической остановки двигателя, двигатель будет

автоматически останавливаться.

- *Если водитель длительное время не выполняет никаких действий, двигатель автоматически останавливается.* Если после автоматического запуска двигателя водитель в течение 15 секунд не выжимает педаль сцепления, не нажимает педаль газа или не переключает передачу, система будет считать, что у водителя нет намерения тронуться с места — двигатель автоматически выключится.
- *Нажатие педали акселератора приводит к автоматическому запуску двигателя.* Когда двигатель остановлен автоматически и коробка передач переведена в нейтральное положение, нажмите педаль газа – двигатель автоматически запустится.
- *Нажатие педали акселератора приводит к автоматическому запуску двигателя.* Когда двигатель остановлен автоматически и коробка передач переведена в нейтральное положение, нажмите педаль газа — двигатель автоматически запустится.
- *Спуск по наклонной дороге приводит к автоматическому запуску двигателя.* После автоматической остановки двигателя, когда скорость движения автомобиля на спуске превысит 5 км/час, двигатель автоматически запустится.
- *Низкий уровень заряда аккумуляторной батареи приводит к автоматическому запуску двигателя.* После автоматической остановки двигателя, если уровень зарядки аккумулятора оказывается ниже установленного значения, двигатель автоматически запускается, чтобы не допустить дальнейшего разряда аккумулятора, после которого двигатель вообще не удастся запустить.
- *Неправильное состояние вакуумного усилителя тормозов приводит к автоматическому запуску*

*двигателя.* После автоматической остановки двигателя, если обнаруживается неадекватное состояние вакуумного усилителя тормозов (это обычно происходит после многократного нажатия педали тормоза при неработающем двигателе), двигатель снова автоматически запускается.

- *Автоматический запуск, если двигатель заглох.* Когда двигатель заглох, вначале нужно перевести рычаг управления в нейтральное положение, затем нажать или полностью выжать педаль сцепления. Это приведет к автоматическому запуску двигателя.

### Примечания

1. Функция автоматического «Старт – Стоп» двигателя на холостом ходу может не работать в следующих ситуациях:
  - автомобиль заводится при низкой температуре, и температура охлаждающей жидкости не достигла 60°C;
  - скорость автомобиля менее 10 км/час;
  - разряжена аккумуляторная батарея;
  - слишком часто выполнялся непрерывный автоматический запуск двигателя;
  - открыта водительская дверь.

При возникновении одной из перечисленных ситуаций, индикатор на панели приборов горит длительное время, и автоматический запуск-остановка двигателя невозможны, что является нормальным. Но если этот индикатор длительное время включен после мигания при подаче питания на автомобиль, это указывает на отказ системы. В этом случае как можно быстрее обратитесь для диагностики и ремонта в авторизованный сервисный центр Changan Automobile.

2. Если после автоматической остановки двигателя открывается водительская дверь, операция автоматического запуска невозможна. Завести двигатель можно только

ключом.

3. Если нужно повторно запустить двигатель после остановки, его автоматический запуск может произойти чуть-чуть позднее нажатия педали сцепления.

4. Если аккумуляторная батарея разряжена ниже нормы, система предотвратит остановку двигателя, потому что впоследствии двигатель вообще может не запуститься. Если при этом система находится в состоянии автоматической остановки, произойдет автоматический запуск.

5. Во время техобслуживания не удаляйте датчик аккумуляторной батареи (если необходимо вообще отключить аккумулятор, можно удалить жгут проводов на конце датчика аккумулятора).

6. Если отключается датчик батареи, система запуска остановки двигателя может возобновить работу после выполнения следующих условий:

- отключить все электроприборы и оставить машину в неподвижном состоянии не менее чем на 4 часа после блокировки дверей;
- произвести непрерывно не менее 4 успешных запусков двигателя (каждый запуск длится не менее 0,3 секунд, ключ зажигания сохраняется в положении ON (BKJ)).

7. Если оригинальная аккумуляторная батарея не снята с автомобиля, но используется внешний источник питания или аккумулятор для запуска двигателя, присоединяйте внешний отрицательный контакт к клемме датчика батареи (показано стрелкой на рисунке). Никогда не присоединяйте внешний отрицательный провод непосредственно к отрицательной клемме аккумулятора. Если не выполнить это требование, датчик батареи не сможет измерять ток, поэтому может появиться ошибка состояния батареи, функция «Старт – Стоп» двигателя на холостом ходу будет запрещена.

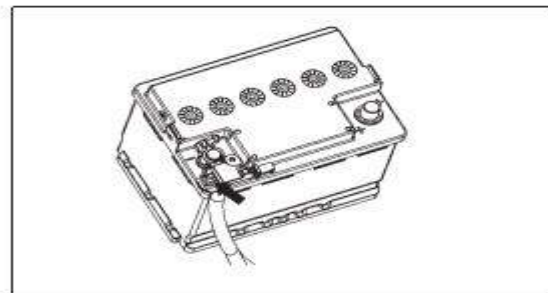

8. На автомобиле должны использоваться аккумуляторная батарея и датчик к ней в соответствии со спецификацией к модели, представленной компанией Changan Automobile. Произвольная замена этой комбинации может оказать воздействие на работу функции запуска-остановки двигателя на холостом ходу.

### Действия в аварийной ситуации

#### Выключатель ламп аварийной остановки

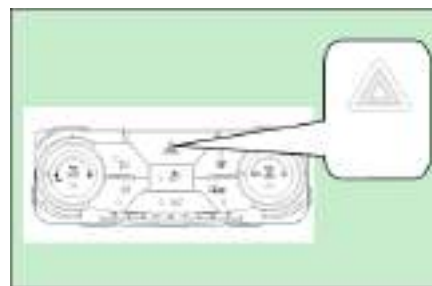

Нажмите кнопку включения ламп аварийной остановки, одновременно начнут мигать левая и правая лампы указателя поворотов. Мигание прекратится после повторного нажатия кнопки.

Если резко нажать педаль тормоза при скорости свыше 100 км/час, лампы аварийной остановки будут мигать, чтобы предупредить идущий сзади автомобиль о необходимости снизить скорость. Если автомобиль

ускорится или нажимается кнопка включения ламп аварийной установки, когда они уже работают, лампы автоматически выключаются.

### ВНИМАНИЕ

Функция автоматического включения аварийной остановки не работает при нажатии педали тормоза на скорости менее 100 км/час или при легком притормаживании.

При движении по скоростной магистрали на высокой скорости и при хорошем состоянии дорожного покрытия обычное нажатие тормозов будет создавать сильное замедление. Весьма возможно, что функция будет активирована.

### Комплект инструмента

К автомобилю прилагаются следующие основные ручные инструменты:

- 1 – треугольный знак аварийной остановки
- 2 – ручной домкрат
- 3 – баллонный ключ для снятия и установки колес
- 4 – стержень с крюком для вращения домкрата
- 5 – буксирный крюк

Примечание. Стержень с крюком для домкрата и баллонный ключ используются совместно в качестве ручки для вращения домкрата. На рисунке ниже показано схематическое изображение компонентов.

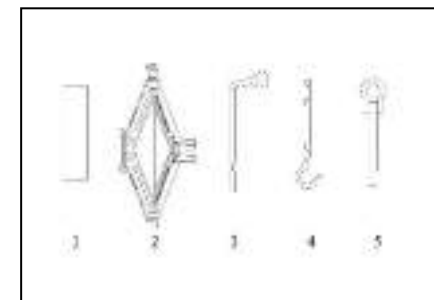

(1) Места расположения треугольного знака аварийной



**остановки, домкрата, баллонного ключа, стержня с крюком для домкрата и буксирного крюка.**

Треугольный знак аварийной остановки, домкрат, баллонный ключ, стержень с крюком для домкрата и буксирный крюк хранятся в специальном отделении багажника, как показано на нижнем рисунке.

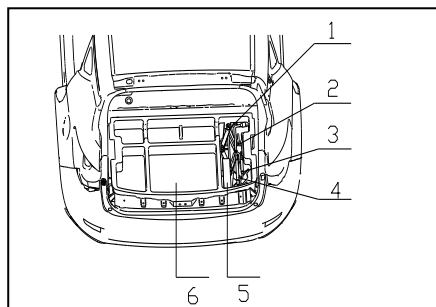

- 1 – ручной домкрат
- 2 – баллонный ключ для снятия и установки колес
- 3 – стержень с крюком для домкрата
- 4 – буксирный крюк
- 5 – треугольный знак аварийной остановки
- 6 – отсек багажника

### (2) Точки установки домкрата:

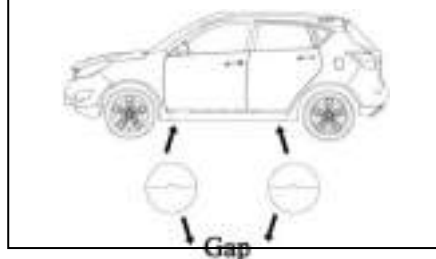

Места установки домкрата находятся в нижней части боковых панелей кузова машины. Выемки вблизи ступиц переднего и заднего колес могут использоваться в качестве

опорных точек для установки домкрата, как показано на нижнем рисунке.

При подъеме автомобиля на домкрате выберите точки подъема, ближайшие к ступицам переднего и заднего колеса в районе юбки боковых панелей в соответствии с местом установки домкрата.

### (3) Использование домкрата

Используйте стержень с крюком для домкрата и баллонный ключ совместно для подъема домкрата. См. нижний рисунок.

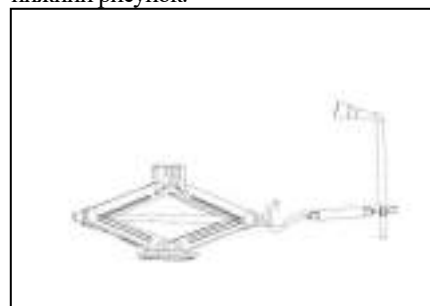

## Замена колес

### Извлечение запасного колеса

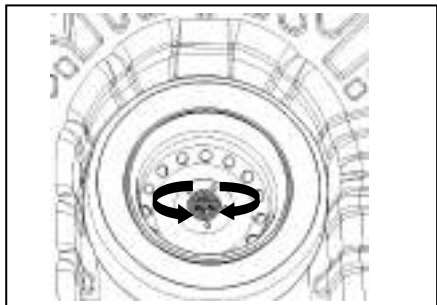

Отверните болт запорной шайбы крепления запасного колеса, вращая его против часовой стрелки, чтобы освободить запасное колесо.

Заверните болт запорной шайбы крепления запасного колеса, вращая его по часовой стрелке, чтобы зафиксировать запасное или замененное колесо.

Для предотвращения дребезжания запасного колеса и инструментов во время движения надежно закрепляйте и фиксируйте их.

### Замена колеса

1. Установите автомобиль на ровном месте с твердым дорожным покрытием и поднимите вверх рычаг стояночного тормоза.

2. Для модели с ручной коробкой передач ручку передач установите в положение заднего хода, а для модели с автоматической коробкой передач — в положение парковки (P).

3. Включите лампы аварийной остановки.

4. Извлеките из багажного отделения баллонный ключ, домкрат, стержень с крюком для вращения домкрата, освободите и извлеките запасное колесо.

5. Поместите стопорные блоки (камень или брусок) спереди и сзади колеса, расположенного по диагонали относительно заменяемого колеса, чтобы предотвратить автомобиль от

соскальзывания.

### ПРЕДУПРЕЖДЕНИЕ

- Перед подъемом автомобиля на домкрат должен быть зафиксирован стояночный тормоз и установлены стопорные блоки (камень или брусок) под колесо, расположенное по диагонали относительно заменяемого колеса.
- Находиться в автомобиле, поднятом на домкрате, и влезать в него строго запрещается.

6. Отверните на один оборот против часовой стрелки каждую из крепежных гаек заменяемого колеса, чтобы ослабить их, пока колесо не поднято над землей.



7. Установите домкрат под переднюю или заднюю точку подъема, наиболее близко находящуюся к заменяемому колесу. В месте подъема установлена наварная пластина. В ней будет фиксироваться

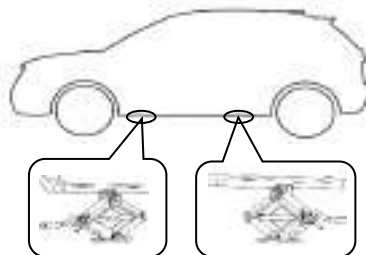

домкрат.



### ОПАСНОСТЬ

Во избежание несчастного случая используйте только штатный прилагаемый домкрат, устанавливаемый в правильных точках подъема. Никогда не устанавливайте домкрат в других частях для подъема автомобиля.

8. Установите в боковое отверстие крюк для вращения домкрата и, используя баллонный ключ, вращайте по часовой стрелке, пока колесо не поднимется над землей до зазора около 30 мм. Перед окончательным отвинчиванием колесных гаек еще раз убедитесь в том, что автомобиль находится в устойчивом состоянии и отсутствует риск смещения или соскальзывания.

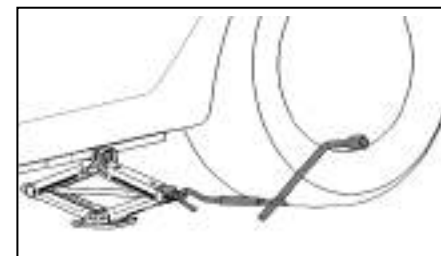

9. Отвинтите все колесные гайки, потяните на себя колесо, чтобы снять его с резьбовых шпилек ступицы, и положите его на землю плоско (чтобы колесо не укатилось).

Установите на ступицу новое колесо, поднимая и выравнивая его так, чтобы совпали отверстия на колесном диске с резьбовыми шпильками. Нажмите колесо от себя, чтобы оно село на резьбовые шпильки. Если эту операцию трудно выполнить сразу, слегка наклоняя запаску, совместите отверстия колеса с верхней шпилькой, а затем, покачивая колесо, насадите его на остальные шпильки.

### ОПАСНОСТЬ



Колесо и колесный диск могут иметь острые заусеницы, поэтому работайте осторожно, чтобы не получить травмы. Перед установкой колеса проверьте, чтобы на плоской части ступицы или колесного диска не было посторонних материалов (грязь, смазка, следы песка и т.д.). Такие материалы могут препятствовать надежному креплению колеса на ступице.

Удалите все загрязнения. Если соприкасающиеся плоскости колеса и ступицы не будут иметь соответствующего контакта, колесные гайки могут ослабнуть, колесо может соскочить на ходу, что приведет к потере управления, серьезным травмам или даже к смерти.

10. После того как колесо насажено на резьбовые шпильки, наживите и завинтите рукой колесные гайки. Во время завинчивания гаек конус колесной гайки должен смотреть внутрь. Покачайте колесо, убеждаясь, что оно село надежно, и снова завинтите рукой гайки, насколько это возможно.

11. Предварительно затяните баллонным ключом гайки в направлении по часовой стрелке, после чего опустите домкратом колесо на землю.

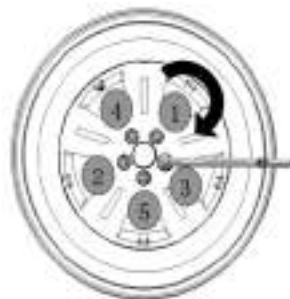

Окончательно затяните гайки в последовательности, указанной на рисунке. Полностью закройте гайку колпачком. При затягивании гаек запрещается вставать ногой на рукоятку баллонного ключа или использовать удлинительную трубу.

Затяните все гайки и еще раз проверьте усилие затяжки. Чтобы проверить момент затяжки после замены колеса обратитесь в авторизованный центр обслуживания Changan Automobile, чтобы технический персонал проверил момент затяжки всех гаек в соответствии со спецификацией.

### ПРЕДУПРЕЖДЕНИЕ

Запасное колесо изготовлено из обычной стали и предназначено только для замены в аварийной ситуации. Запрещается длительное время использовать запасное колесо в качестве штатного, для пробега на большое расстояние и с большой скоростью (на запаске разрешается движение со скоростью не более 80 км/час).

Если вышло из строя переднее колесо, установите запасное колесо назад, а заднее колесо установите вместо поврежденного.

#### Момент затяжки колесных гаек

Колесные гайки должны затягиваться с моментом 100-120 Нм.

При наличии манометра, снимите колпачок с ниппеля и проверьте давление в колесе.

Если давление окажется ниже необходимого,

медленно поезжайте до ближайшей станции техобслуживания, чтобы подкачать колесо до нужного давления. После проверки и регулировки давления верните на место колпачок ниппеля. Если колпачок потерялся, купите новый и закройте им ниппель.

После замены поврежденного колеса на запасное поместите поврежденное колесо в отсек запаски, зафиксируйте его там и верните на место домкрат и другие инструменты.

### ВНИМАНИЕ

Колесные гайки и резьбовые шпильки имеют метрическую резьбу. После замены колес установите на место все гайки.

Если гайки необходимо заменить, обратитесь к официальному дилеру.

Не устанавливайте гайки с неметрической резьбой на шпильки, имеющие метрическую резьбу. Колесо не будет надежно фиксироваться на ступице, а шпильки будут повреждены.

Имейте в виду, что большинство колесных гаек имеют неметрическую резьбу. Перед использованием покупных колесных гаек или самих колес с дисками на рынке запчастей обязательно проверьте тип колеса. При возникновении любых вопросов обращайтесь за консультацией в авторизованный центр обслуживания Changan Automobile.

### ОПАСНОСТЬ

При повреждении гаек или болтов их фиксирующая способность падает, что может привести к потере контроля над автомобилем, аварии или несчастному случаю, сопровождающимся травмами или даже смертью.

## ПРЕДУПРЕЖДЕНИЕ

Проверьте давление в запасном колесе перед установкой и доведите его до рабочего значения.

### Буксировка

Буксировку необходимо проводить при помощи авторизованных сервисных центр Changan Automobile или другими компаниями, профессионально занимающимися буксировкой. Избежать повреждения автомобиля можно лишь при правильном выполнении процедур подъема автомобиля и буксировки.

#### Точки для буксировки

Передний буксирный крюк

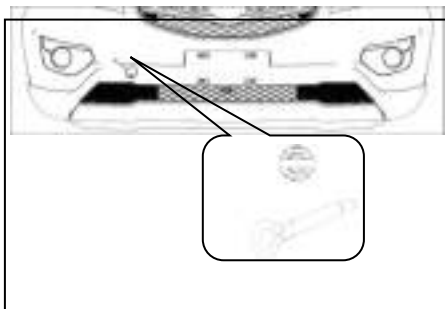

Переднее гнездо для крепления буксирного крюка находится на усилителе переднего бампера (за отверстием в переднем бампере).

В него ввинчивается буксирный крюк.

#### Задний буксирный крюк

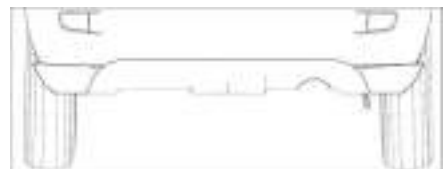

Задний буксирный крюк расположен на корпусе

продольной балки снизу с правой стороны под задним бампером.

Задний буксирный крюк расположен на корпусе продольной балки снизу с левой стороны под задним бампером.

### Буксировка, когда все четыре колеса находятся на земле

Для всех автомобилей

#### ВНИМАНИЕ

- Перед буксировкой автомобиля, обязательно включите зажигание.
- Отпустите стояночный тормоз.
- Тормоза и электроусилитель руля работают только при работающем двигателе. Если во время буксировки требуется торможение или поворот, прилагайте большие усилия и поддерживайте дополнительное расстояние для торможения.
- Излишнее натяжение буксирного троса может повредить автомобиль.
- Запрещается использовать жесткую сцепку на буксирном крюке автомобиля.
- При буксировке установите рычаг переключения передач в нейтральное положение.
- Если буксировка происходит по затяжному спуску, может произойти перегрев тормозов, что уменьшит их тормозные способности. Рекомендуется частые остановки для охлаждения тормозов.
- При необходимости буксировки автомобиля с не работающими тормозами, используйте для транспортировки только специальный эвакуатор. При отсутствии специальной платформы у эвакуатора должно быть оборудование для жесткого крепления (например, в виде буксировочной штанги).

При буксировке двигайтесь медленно и плавно. Не дергайте буксируемый автомобиль.

Особенности буксировки автомобилей с автоматической коробкой передач.

#### ВНИМАНИЕ

- Если скорость буксировки превышает 20 км/час или расстояние буксировки превышает 20 км, ведущие колеса буксируемого автомобиля должны быть полностью оторваны от земли (приподняты).
- Предполагается, что ведущие колеса буксируемого автомобиля не должны касаться земли. Если поврежденный автомобиль должен быть удален от опасного места, скорость его перемещения не должна превышать 20 км/час.
- Буксировка задом запрещается.
- Если в коробке передач есть механические повреждения, то ведущие колеса в обязательном порядке не должны касаться земли.
- Запрещается буксировка автомобиля при температуре окружающего воздуха ниже 0 °С.

## **III. Обслуживание**

## Обслуживание и ремонт

### Примечания по ремонту и обслуживанию

При приеме автомобиля, осмотре, проверках, регулировках или техобслуживании следуйте правилам указанным ниже для сокращения риска ранения пассажиров или повреждения автомобиля.

- Не совершайте данные операции при нагретом двигателе. Необходимо остановить двигатель и дать ему охладиться.
- При поднятии автомобиля с помощью домкрата не располагаться под автомобилем. Если необходимо проводить работы под автомобилем, используйте опору безопасности для его поддержки.
- Держите дымящиеся, тлеющие возгорающиеся и искрящиеся детали вдали от аккумулятора, ГСМ и иных воспламеняющихся деталей.
- Когда питание автомобиля или аккумулятор включены, запрещается снимать или устанавливать аккумулятор, или другие электрические элементы.
- При подсоединении провода аккумулятора запрещается подключать положительный и отрицательный полюса к противоположным.
- Аккумулятор, провод зажигания и электрические цепи автомобиля находятся под сильным током или высоким напряжением. Не допускайте короткое замыкание.
- При осмотре работающего двигателя в закрытом помещении (таком, как гараж) необходимо убедиться наличии вентиляции.
- Масло для двигателя, тосол и другие ГСМ должны храниться вдали от детей и домашних животных.

### Водительский регламент технического осмотра

Необходимо проверять автомобиль внутри и снаружи, а также отсек двигателя, чтобы убедиться в безопасности и надежности автомобиля.

#### Элементы, расположенные снаружи

1. Шины
  - Накачены или нет.
  - Отсутствие трещин и порезов на боковине шины и ее поверхности.
  - Отсутствие постороннего материала в протекторе.
2. Колеса
  - Гайки и болты затянуты в соответствии с техническими требованиями.
3. Фары
  - Все фары для вождения (фара, задние огни, габаритные сигналы, сигнал поворота, стоп-сигнал и противотуманная фара) работают нормально.
4. Технические жидкости
  - Проверить уровень технических жидкостей.
5. Передний стеклоочиститель
  - Проверить, состояние рычагов и щеток стеклоочистителей.

#### Элементы внутри автомобиля

1. Управление
  - Проверить люфт рулевого колеса.
2. Электрический стояночный тормоз
  - Проверить работу стояночного тормоза.

3. Приборная панель
  - Проверить, работу приборов, кнопок управления и лампа сигнализации.
4. Зеркало заднего вида
  - Убедиться в том, что отражающие поверхности внутреннего и внешнего зеркал заднего вида в хорошем состоянии и чистые.
  - Проверить регулировку всех зеркал заднего вида.

## Отсек двигателя (JL478QEE)

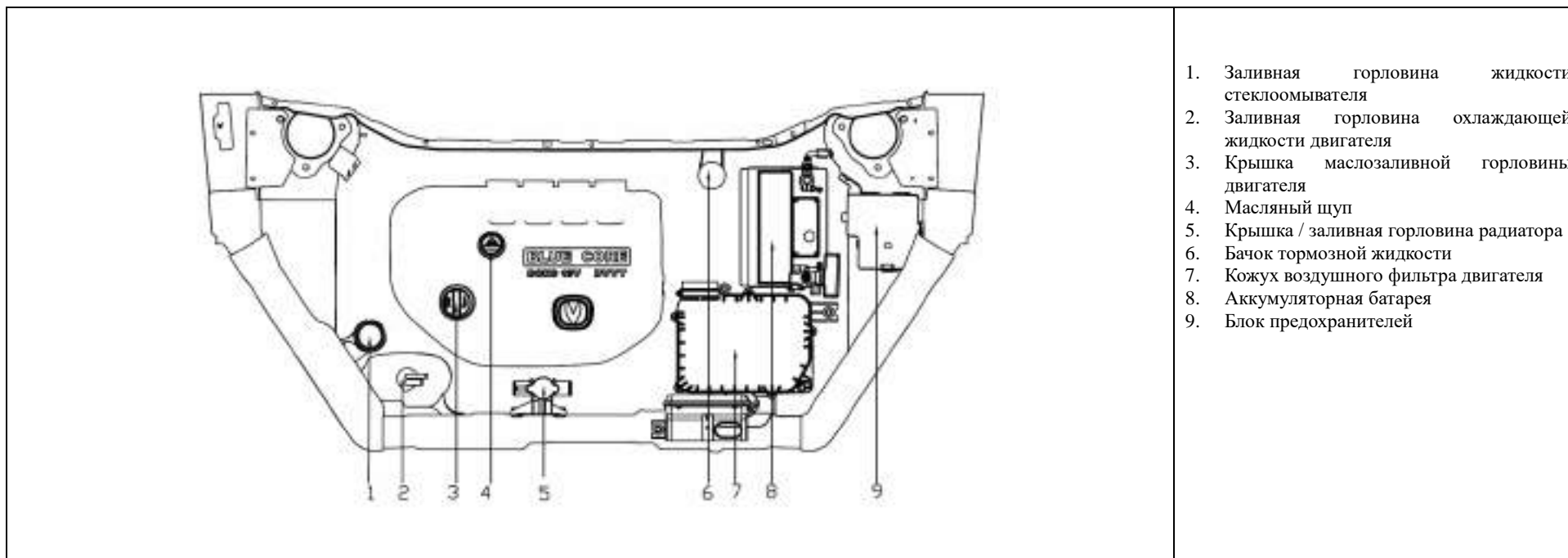

## Отсек двигателя (4G15T)

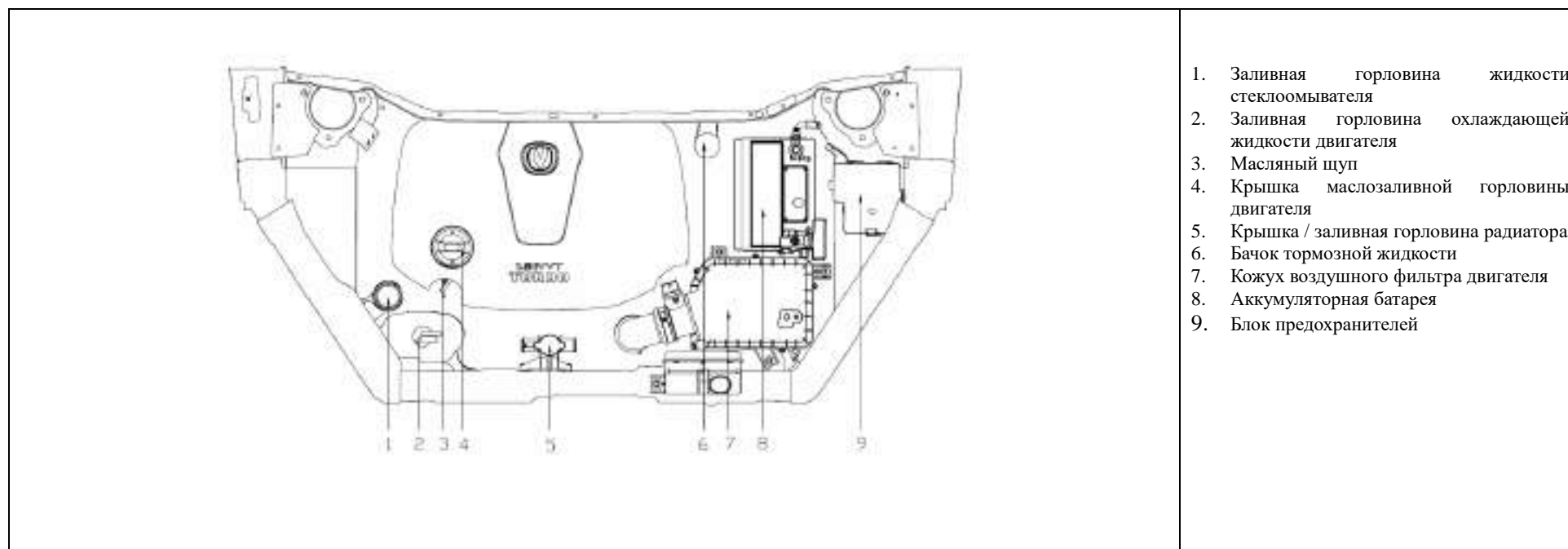



## Периодичность обслуживания

### Масло и фильтр двигателя

В соответствии с температурой и требованиями используйте масло типа SL и выше, вязкостью 5W-30.

#### ВНИМАНИЕ

- Масло, залитое на заводе производителя, — это масло SL 5W-30 для бензиновых двигателей;
- Не следует смешивать различные марки масла. Рекомендуется использовать масло для двигателя, произведенное известными поставщиками.
- Запрещается использовать масло для двигателя, которое не соответствует вышеуказанным техническим характеристикам и требованиям. Использование ненадлежащего масла для двигателя может привести к повреждению двигателя, которое не покрывается гарантией производителя автомобиля.

### Проверка уровня масла

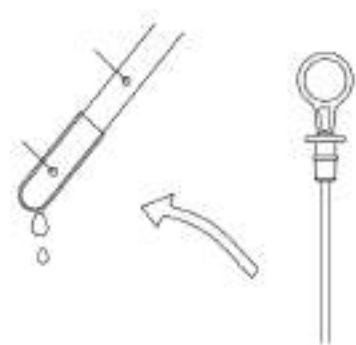

Для смазки двигателя очень важно обеспечение надлежащего уровня масла. Разместите автомобиль на ровной дороге и проверьте уровень масла до запуска двигателя или спустя 5 минут после его остановки. При проверке уровня извлеките масляный щуп, использовать тряпку, чтобы вытереть его насухо, поместить его в двигатель, а затем вынуть его из двигателя. Уровень масла должен быть между отметками максимума и минимума на щупе. Если уровень находится близко к отметке минимума, долить масло до тех пор, пока оно не будет близко к отметке максимума.

### Заполнение маслом двигателя

Снять крышку маслозаливного отверстия, залить масло для двигателя в заливное отверстие медленно, пока масло не будет доходить до отметки максимума щупа. (Убедитесь в том, что уровень масла не превышает отметку максимума). Очень высокий и очень низкий уровень масла недопустим. После окончания работы закрыть заливное отверстие крышкой, запустить двигатель и оставить его на холостом ходу в течение 1 минуты. Снова проверить уровень масла через 5 минут после остановки двигателя.



#### ОПАСНОСТЬ

- Масло — опасное химическое вещество, которое вредно для тела человека или для животных. Необходимо хранить масло в безопасных местах во избежание попадания его в пищевод.
- Соприкосновение с маслом в течение долгого времени представляет собой большую угрозу для человека. Для промывки используйте нейтральную мыльную воду для тщательного промывания места контакта с маслом.
- При замене масла используйте защитные средства во избежание его попадания на открытые участки кожи.
- Использованное масло несет большой вред окружающей среде, животным или людям; следовательно, его необходимо подвергнуть надлежащей рециркуляции и не дать ему пролиться в каких-либо местах.
- До снятия сливной пробки убедитесь, что она не нагрета и, что перегретое масло не может обжечь вас.

## **Приводной ремень**

Осмотреть все приводные ремни на предмет порезов, трещин, излишнего износа или следов масла, при необходимости заменить ремни. Для обеспечения натяжения ремня проверять приводной ремень регулярно и регулировать его при необходимости.

## **Топливный фильтр**

Закупоривание топливного фильтра может послужить причиной аномальной работы двигателя, что приводит к проблемам его запуска. Своевременно меняйте топливный фильтр во избежание скопления инородных материалов. После установки нового топливного фильтра включите питание автомобиля и проверьте фильтр на течь в месте его соединения. Топливный фильтр заменяется профессиональными техническими специалистами.

## **Топливная магистраль и соединение**

Проверьте топливную магистраль и соединение на предмет течи или повреждения. Если имеется проблема, необходимо заменить магистраль с помощью профессиональных технических специалистов.

## **Охлаждающая жидкость двигателя**

### **Проверка уровня охлаждающей жидкости**

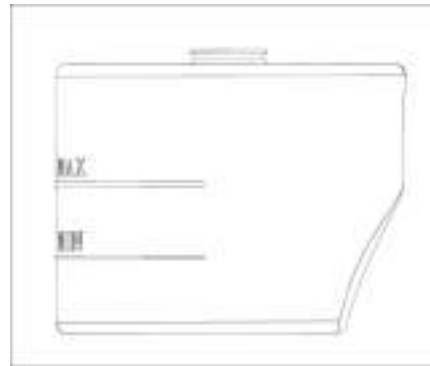

В холодном состоянии, уровень охлаждающей жидкости должен находиться между отметками максимума и минимума.

### Заполнение двигателя охлаждающей жидкостью

Если уровень охлаждающей жидкости ниже, чем нижнее деление шкалы на расширительном бачке охлаждающей жидкости, требуется доливка охлаждающей жидкости.

#### ПРЕДУПРЕЖДЕНИЕ

При нагретом двигателе не снимайте заливную крышку – клапан давления радиатора. В противном случае, пар и вода вырвутся из него вследствие большого давления и обожгут ваше тело.



Схема: «Предупреждающая схема крышки радиатора». Значение числа:

1 — См. руководство с подробной информацией о предупреждениях.

2 — Не открывать крышку при нагретом двигателе.

Температура замерзания используемой в двигателе охлаждающей жидкости, должна быть на 5 °C ниже, чем самая низкая температура в соответствующем регионе и сезоне. В качестве охлаждающей жидкости не используйте жесткую воду (например: вода из под крана, речная вода и вода из колодца).

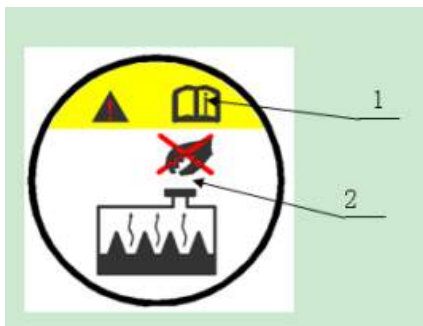
Способ заливания охлаждающей жидкости:

Открыть крышку расширительного бачка и

герметичную заливную крышку радиатора на непрогретом автомобиле. Заполнить расширительный бачокбачок охлаждающей жидкостью через горлышко до тех пор, пока она не дойдет до уровня верхней метки, и заполнить радиатор через заливную горловину до верхнего края заливной горловины. Затем закрыть крышку расширительного бачка и герметичную заливную крышку радиатора. Запустить двигатель, отключить кондиционер и дать поработать двигателю включенным на холостом ходу со скоростью 2 000 об/мин. до тех пор, пока главная система с циклическим обменом двигателя не откроется (то есть, пока впускная трубка для воды радиатора не нагреется). Когда двигатель охладится, открыть крышку расширительного бачка и снова долить охлаждающую жидкость в бачок до тех пор, пока она не достигнет верхнего уровня метки. Повторять операцию несколько раз, пока уровень жидкости в расширительном бачке не будет больше понижаться, и затем закрыть крышку.

Операции, проведенные с нарушением, могут привести к попаданию воздуха в систему охлаждения, и как следствие, к перегреву двигателя. В таких случаях необходимо обращаться в сервисные центры, авторизованные компанией Changan Automobile для проверки автомобиля и его ремонта.

### Тормозная жидкость

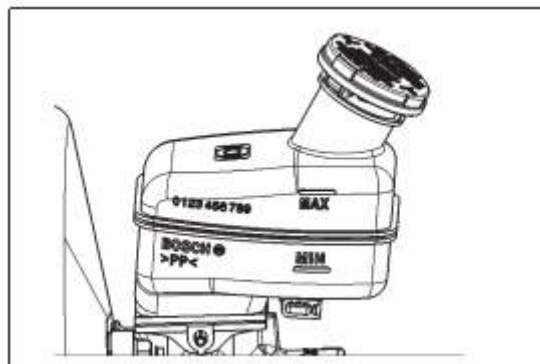

Необходимо периодически проверять уровень тормозной жидкости. Уровень тормозной жидкости должен находиться между отметками «MAX» и «MIN» на боковой стороне бачка тормозной жидкости. Если уровень очень низкий, загорится индикационная лампа неисправности тормозной системы.

Если уровень жидкости низкий, необходимо долить тормозную жидкость до уровня «MAX». Уровень жидкости может понижаться по мере увеличения пробега автомобиля, что является обычным явлением, которое связано с абразивным износом фрикционной колодки тормоза.

Если уровень жидкости ниже отметки «MIN», как можно быстрее обратитесь в сервисные центры, авторизованные компанией Changan Automobile для проверки и ремонта автомобиля.

#### ВНИМАНИЕ

- Тормозная жидкость должна быть новой и чистой.
- По мере необходимости тормозную жидкость требуется менять. Используйте жидкость регламентированную спецификациями типа (HZY4/D0T4). Запрещается смешивать и использовать тормозную жидкость различных производителей или типов.
- Перед снятием крышки бачка тормозной жидкости и заполнением его тормозной жидкостью необходимо тщательно очистить зону вокруг бачка так, чтобы в него не попала грязь. Необходимо каждый раз выпускать воздух из тормозной системы по завершении ее заполнения тормозной жидкостью (прокачивать тормозную магистраль).

## ПРЕДУПРЕЖДЕНИЕ

- Не допускайте попадания тормозной жидкости в глаза или на кожу: она содержит полигликолевый эфир и полиэтиленовый гликоль. В случае попадания в глаза, необходимо промывать их в течение 15 минут холодной водой из-под крана. Если после этого вы все еще испытываете боль в глазах, необходимо обратиться к врачу. Тщательно промойте кожу в местах попадания тормозной жидкости. При случайном проглатывании тормозной жидкости необходимо выпить воды для ее вывода из организма и немедленно обратиться к врачу.
- Необходимо надевать защитные очки при замене тормозной жидкости.
- Если тормозная жидкость разбрызгается на покрашенную поверхность, немедленно промыть поверхность.

### Омывающая жидкость для стеклоочистителя

#### Проверка уровня омывающей жидкости для стеклоочистителя

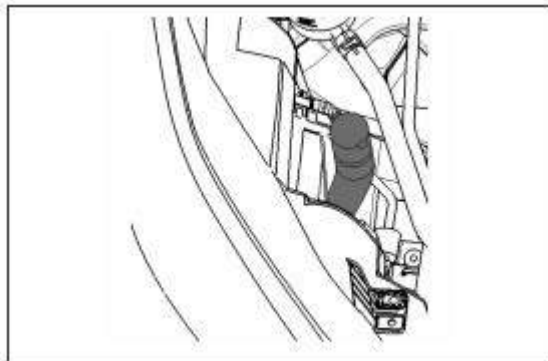

Регулярно проверяйте уровень омывающей жидкости для стеклоочистителя, и своевременно доливайте жидкость. В случаях, когда температура окружающей среды ниже

нуля, используйте незамерзающую жидкость для стеклоочистителя во избежание образования наледи.

Используйте рекомендованную незамерзающую жидкость, указанную в спецификациях компании Changan Automobile; в противном случае распылители могут замерзнуть или засориться. Если распылитель засорился, необходимо как можно скорее обращаться в сервисные центры, авторизованные компанией Changan Automobile, для проверки и ремонта автомобиля.



## ОПАСНОСТЬ

- Не заливайте в бачок воду из-под крана, охлаждающую жидкость радиатора или антифриз. Добавление воды из-под крана приведет к закупорке трубопроводов очистителя. Если охлаждающая жидкость радиатора разбрызгается на стекло, она может повлиять на обзор при вождении, что может привести к потере управления автомобилем. Кроме того, брызги жидкости могут повредить лакокрасочное покрытие и отделку автомобиля.
- Чистящий раствор стеклоочистителя ядовит, поэтому нельзя допустить случайного соприкосновения с ним или попадания его в пищевод; в противном случае, это может привести к серьезным травмам или даже к летальному исходу.

### Свеча зажигания

#### Проверка отложения угля на свече зажигания



При наличии нагара на свече зажигания не могут образовываться большие искры, свечу зажигания необходимо прочистить с помощью специального чистящего раствора для удаления отложившегося налета сажи. Если зазор от запальной свечи становится большим по мере использования ее в течение долгого времени, необходимо заменить ее новой с теми же техническими характеристиками. Момент при монтаже запальной свечи составляет 25~30 Нм.

**ВНИМАНИЕ**

При сложностях с запуском двигателя, или если двигатель не может запуститься после замены катушки зажигания, причина может быть не только в свечах зажигания, но и в неисправности катушки зажигания или устаревании демпферной обмотки, которую обычно меняют после каждого пробега в 60 000 км или каждые три года и т.д. Если неисправность не может быть устранена путем замены свечей зажигания, необходимо как можно скорее обращаться в сервисные центры, авторизованные компанией Changan Automobile, для проверки или ремонта автомобиля.

**Воздушный фильтр**  
**Замена элемента воздушного фильтра**



Если воздушный фильтр засорится грязью, возрастет сопротивление притоку воздуха, что приведет к снижению мощности и увеличению потребления топлива. В этот момент вам следует очистить воздушный фильтр или заменить элемент фильтра новым.

**ВНИМАНИЕ**

- Не следует водить машину при снятом фильтре; двигатель может подвергнуться сильному износу.
- При снятии воздушного фильтра, необходимо следить, чтобы пыль или грязь не попали в воздушный

шланг; в противном случае двигатель может быть поврежден.

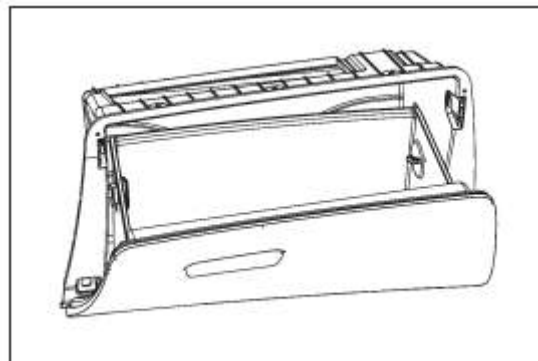
- Необходимо использовать фильтрующие элементы от производителя — компании Changan Automobile. Использование фильтров других компаний приведет к повреждению датчика воздушного потока или турбонагнетателя.

**Воздушный фильтр кондиционера**  
**Замена воздушного фильтра кондиционера**

Периодически меняйте фильтр кондиционера согласно установленному в сервисной книжке регламенту. Для замены фильтра обратитесь к официальному дилеру компании.

## Щетки стеклоочистителя

### Проверка щеток

Загрязнение стеклоочистителя или щеток посторонними материалами приводит к снижению эффективности стеклоочистителя или повреждению щетки. Источником загрязнения служат птичий помет, насекомые, смола деревьев, термический воск, используемый в доступном на рынке очистителе для автомобилей, пепел и песок, возникающий тогда, когда автомобиль долгое время не подвергался мойке.

Проведите кончиком пальца вдоль чистящей кромки резиновой ленты щетки, чтобы почувствовать ее шероховатость и проверьте на наличие инородного материала.

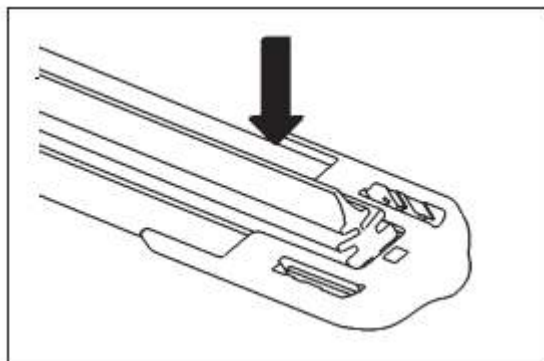

Если щетка не была тщательно очищена, необходимо использовать смоченную мягкую губку для очистки резиновой ленты щетки. Сначала следует воспользоваться специальным чистящим раствором или мягким моющим средством для очистки стеклоочистителя и щетки, затем промывать их чистой водой до тех пор, пока они не будут чистыми.

Если стеклоочиститель не может тщательно очистить стекло после того как щетки были очищены, то щетки изношены или треснуты, и их следует немедленно

заменить.

### ВНИМАНИЕ

- Там, где виден песок, пепел, жирная грязь и птичий помет, их следует удалить до использования стеклоочистителя так, чтобы не повредить резиновый элемент щетки.
- Зимой, до включения стеклоочистителей, снег и лед на стекле и стеклоочистителях должны быть полностью очищены.
- Запрещается использовать, бензин, растворитель или воспламеняющиеся вещества для очистки щеток.
- Чтобы не повредить рычаг стеклоочистителя или другие элементы, не вращайте самостоятельно рычаги стеклоочистителя и не прилагайте значительных усилий при замене щеток.





### Общие сведения по обслуживанию стеклоочистителей

Необходимо регулярно контролировать и пополнять уровень жидкости очистителя в баке омывающей жидкости стеклоочистителя.

Если стеклоочистителями не пользовались в течение долгого времени, резиновая лента на них может продавиться и деформироваться. В таком случае они могут дрожать, издавать аномальный шум и не смогут очищать полностью стекло во время первых нескольких циклов работы, пока эти неисправности не исчезнут после длительной очистки.

Рекомендуется поднимать вверх рычаги стеклоочистителей при длительной парковке каждый раз, после использования стеклоочистителя, так, чтобы он возвращались в исходное положение. Резиновая лента щетки стеклоочистителя должна располагаться перпендикулярно по отношению к стеклу для уменьшения вероятности деформации резиновой ленты.

## Общие неисправности щетки стеклоочистителя

Общая неисправность	Рисунок	Описание	Возможные причины
Дугообразные тонкие полосы		Тонкие и длинные дугообразные полосы, влияющие на обзор.	Инородные материалы на резиновой ленте щетки стеклоочистителя или повреждение рабочей кромки резиновой ленты.
Вертикальные полосы		Щетка стеклоочистителя издает аномальный звук и дрожит, а резиновая лента двигается с рывками.	На стекле видны следы масла или воска, или резиновая лента щетки стеклоочистителя деформируется.
Пятна		Точечные пятна воды появляются на стекле после того, как дворник вытирает воду.	Резиновая лента щетки стеклоочистителя деформируется.
Широкая полоса		Резиновая лента не плотно пристает к поверхности стекла и не вытирает его.	Вакуум, вызванный деформированной резиновой лентой или каркасом щетки стеклоочистителя.

Примечание: в случаях, когда имеют место указанные выше неисправности, необходимо принять меры согласно главе «Щетки стеклоочистителя»; если неисправность невозможно устранить таким образом, необходимо обратиться в сервисные центры, авторизованные компанией Changan Automobile для проверки и ремонта автомобиля.

## Аккумуляторная батарея

### Саморазряд аккумуляторной батареи

Саморазряд аккумуляторной батареи неизбежен. Даже при хранении ее около 2-х месяцев в разомкнутой цепи, количество электроэнергии в аккумуляторной батарее уменьшается. На саморазряд аккумуляторной батареи влияют, главным образом, следующие факторы:

- Скорость саморазряда возрастает по мере увеличения температуры. При увеличении температуры на 10°C, скорость саморазряда увеличивается приблизительно в 2,7 раз. Таким образом, скорость саморазряда одного и того же автомобиля зимой и летом сильно отличаются друг от друга.
- Условия хранения также могут оказывать влияние на скорость саморазряда. Скорость саморазряда аккумуляторной батареи увеличивается в пыльной среде с высокой влажностью.

### Способы уменьшения скорости саморазряда аккумуляторной батареи

Ослабьте крепление положительного и отрицательного полюса аккумуляторной батареи. Содержите поверхность аккумуляторной батареи в чистоте. Когда автомобиль не используется долгое время, рекомендуется снять аккумуляторную батарею и хранить ее в относительно сухом месте при средней температуре. Не используйте электрические приборы автомобиля в течение долгого времени при не работающем двигателе.

### Потребители аккумуляторной батареи, саморазряд

После установки и подключения аккумуляторной батареи в автомобиле расход электроэнергии главным образом происходит в силу следующих причин:

- работа электрических устройств автомобиля, постоянно потребляющих электроэнергию (например, противоугонная сигнализация);
- изоляция элементов автомобиля, что приводит к утечке электричества;
- ослабление провода массы, что приводит к быстрому разряду батареи электроприборами и потере энергии
- работа электроприборов в автомобиле при неработающем двигателе
- если аккумуляторная батарея недозаряжается в течение долгого периода времени, это влияет на срок ее службы и функционирование. Таким образом, если автомобиль не используется в течение более чем 2 месяцев, необходимо зарядить аккумуляторную батарею для поддержания ее рабочего состояния.

### Проверка зарядки аккумуляторной батареи

- Для аккумуляторной батареи с индикатором, ее состояние может быть определено по цвету индикатора (см. объяснения на табличке аккумуляторной батареи).
- Проверка с помощью вольтметра и использованием фар головного освещения в качестве нагрузки:

подсоединить вольтметр к аккумуляторной

батарее и считать показание напряжения, затем включить фары головного освещения. Если напряжение аккумуляторной батареи не падает быстро и превышает 10 В, двигатель автомобиля может быть запущен. После запуска автомобиля на холостом ходу происходит подзарядка аккумуляторной батареи. Если напряжение аккумуляторной батареи падает быстро, когда включены фары головного освещения, необходимо зарядить аккумуляторную батарею с помощью зарядного устройства, чтобы она восстановила свои функции.



## Шины и диски

### Шины

В соответствии с конфигурацией, доступны два типоразмера шин - 205/60 R16 и 215/50 R17; типоразмер запасной шины -205/60 R16. Рекомендованное давление в шинах (Атм) указано в таблице ниже:

Размер шин	Давление в шине (Атм)			
	Без нагрузки		С полной нагрузкой	
	Передние	Задние	Передние	Задние
205/60 R16	2,10	2,10	2,30	2,30
215/50 R17	2,10	2,10	2,30	2,30

### ВНИМАНИЕ

Запасное колесо разрешается использовать только в случае аварии. Использование запасных колес в качестве постоянных при поездках на дальние расстояния в течение длительного времени строго запрещено.

### Техническое обслуживание шин

Давление в шинах и запасном колесе рекомендуется проверять не реже, чем раз в месяц. В особых случаях периодичность проверки может быть изменена.

При изменении условий эксплуатации необходимо проверить давление в шинах.

### Проверка давления в шинах Методика проверки

Для проверки давления в шинах необходимо использовать высококачественный манометр, а не оценивать давление в шинах с помощью внешнего осмотра. При внешнем осмотре недостаточно накачанных радиальных шин возможна неверная оценка давления в шинах.

Отверните колпачок ниппеля колеса и проверьте манометром давление в шине. Если давление в шине в холодном состоянии соответствует рекомендованным значениям, указанным производителем, регулировка давления не требуется. В противном случае, необходимо отрегулировать давление в шине, пока оно не достигнет рекомендованных значений. Под «холодным состоянием» понимается состояние, при котором автомобиль не двигался по меньшей мере три часа или пройденное расстояние не превышает 1,6 км. Эксплуатация автомобиля с рекомендованным давлением в шинах позволит полностью насладиться комфортом автомобиля, достичь наивысшего уровня управляемости и вместе с тем сократить износ шин.

При повышенном давлении в шине необходимо нажать на металлический сердечник ниппеля на колесе,

чтобы выпустить часть воздуха. Повторно проверьте давление в шине с помощью манометра. Если давление соответствует рекомендованному, закрутите колпачок на ниппель, чтобы предотвратить попадание пыли и влаги, вызывающее утечку воздуха из шины.

### Замена шин

Ежемесячно проверяйте износ шин индикатором износа. При высоте оставшегося рисунка протектора менее 1,6 мм, или же неравномерном износе шину необходимо заменить. Замену шин необходимо производить сразу после обнаружения неравномерного износа или повреждений, например, бугров или неровностей на рисунке протектора или на боковой стороне шины.

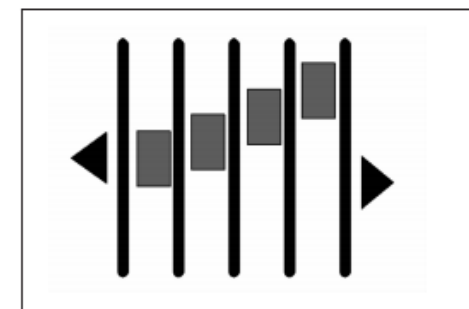

### Перестановка колес

Для обеспечения равномерного износа рисунка протектора, рекомендуется производить перестановку колес каждые 10 000 км пробега, соблюдая правила, указанные в следующей схеме перестановки. При обнаружении неравномерного износа, необходимо произвести предварительную перестановку колес.

При каждой перестановке колес проверяйте уровень износа фрикционных тормозных колодок дискового тормоза. После перестановки колес убедитесь, что давление в передних и задних шинах, а также момент затяжки гаек крепления колес соответствуют

установленным значениям.

После перестановки колес, оборудованных системой контроля давления в шинах (TPMS), необходимо обратиться в авторизованные пункты обслуживания компании Changan (Чанъань) Automobile для повторной кодировки рекомендованного значения.

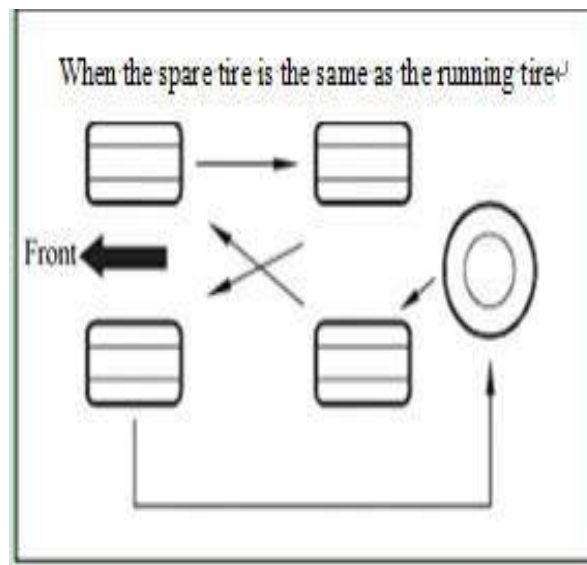
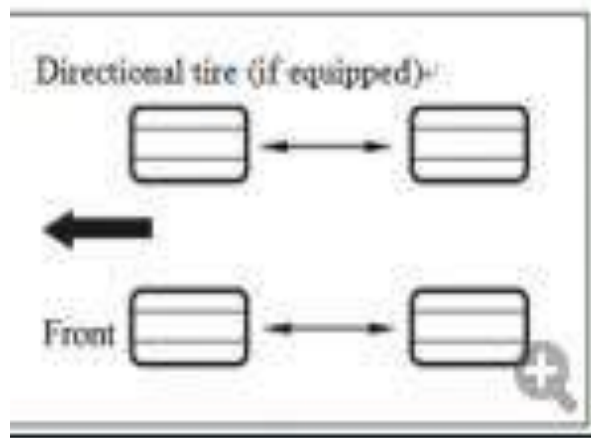
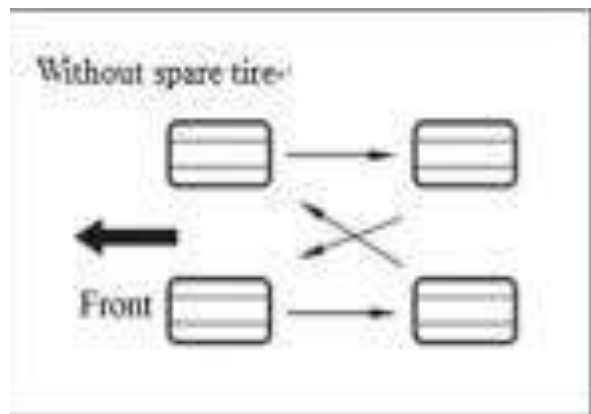

### Срок службы шин

Любые шины, срок службы которых превышает 6 лет, необходимо заменить, даже если внешние следы повреждений отсутствуют.

### ВНИМАНИЕ

- Использовать шины с чрезмерным износом очень опасно, так как это может снизить эффективность работы тормозов, точность прохождения поворотов и сцепление с дорогой.
- Рекомендуется использовать шины тех же размеров и типов, что и оригинальные шины. В противном случае это может снизить безопасность и эксплуатационные характеристики автомобиля, что, в свою очередь, ведет к авариям и тяжелым травмам.

### Установка зимних шин и цепей противоскольжения

Рекомендуется использовать зимние шины и цепи противоскольжения при движении по заснеженным или обледеневшим дорогам.

Типоразмер и грузоподъемность используемых зимних шин должны совпадать с оригинальными шинами. В противном случае это может оказать отрицательное влияние на безопасность и управляемость автомобиля, что, в свою очередь, ведет к авариям, тяжелым ранениям и гибели людей.

Снятые шины необходимо хранить в прохладном, сухом помещении. При замене шины необходимо убедиться, что шина установлена в правильном направлении движения.

При установке цепей противоскольжения, убедитесь, что толщина цепей не превышает 9 мм. Цепи противоскольжения устанавливайте максимально туго только на передние колеса. На задних колесах цепи не устанавливаются. Через 0,5-1 км пути, проведите повторное натяжение цепей противоскольжения на шинах для обеспечения безопасности (цепи противоскольжения устанавливайте на колеса в соответствии с указаниями производителя цепей).

После возвращения на обычную дорогу / дорожку без препятствий, необходимо снять цепи противоскольжения.

**ВНИМАНИЕ**

Неправильно подобранные цепи противоскольжения или их неверная установка может привести к повреждению тормозной системы, подвески, кузова автомобиля и колес. В связи с этим необходимо выбирать подходящие цепи противоскольжения.

Гарантия не распространяется на повреждения автомобиля вследствие неправильной установки цепей противоскольжения.

При движении на автомобиле с зимними шинами или цепями противоскольжения водитель должен избегать движения по дорогам с неровной поверхностью или множеством ям.

При движении на автомобиле с зимними шинами или цепями противоскольжения, запрещается резко ускоряться, маневрировать, поспешно тормозить и переключать передачи с резким торможением.

**ВНИМАНИЕ**

Запрещается использовать зимние шины тех типоразмеров и моделей, которые не рекомендованы производителем, так как такие шины снижают безопасность и управляемость автомобиля. В противном случае это может оказать отрицательное влияние на безопасность и управляемость автомобиля, что, в свою очередь, ведет к авариям, тяжелым ранениям и гибели людей.

Запрещается движение на автомобиле с отличным от рекомендованного давлением в зимних шинах. Во время движения необходимо соблюдать максимально допустимую скорость и установленное ограничение скорости для зимних шин.

При замене шин необходимо менять все четыре зимние шины (необходимо избегать большой разницы в сцеплении шин с дорогой, которая может привести к потере управления автомобилем).

Снятые шины необходимо хранить в прохладном, сухом помещении с указанием направления вращения. При замене шины необходимо убедиться, что шина установлена в том же направлении.

При использовании зимних шин и цепей противоскольжения, скорость движения не должна превышать 30 км/ч или ограничения скорости, установленного производителем цепей противоскольжения, если последнее меньше.

При использовании зимних шин и цепей противоскольжения, необходимо управлять автомобилем аккуратно, соблюдать осторожность при движении по разбитым, ухабистым дорогам, в крутых поворотах и на других опасных участках, на которых возможно раскачивание

автомобиля.

При вождении автомобиля на зимних шинах или с установленными цепями противоскольжения необходимо соблюдать осторожность, перед входом в поворот необходимо притормаживать, чтобы избежать резких поворотов или блокировки колес, что может сказаться на управляемости автомобиля.

**Сцепление шин**

Если автомобильные шины изношены или давление в них не соответствует норме, сцепление шин уменьшается при движении по дороге с гладким покрытием. В дождливую, снежную погоду, а также при движении по обледеневшей дороге для повышения управляемости автомобиля необходимо снизить скорость.

**Диски**

В случае изгибов, трещин или сильной коррозии диски подлежат замене. В противном случае возможно отделение шины от диска, что ведет к потере управляемости автомобиля.

**Требования к динамической балансировке дисков**

При установке новых шин, необходимо убедиться, что была проведена динамическая балансировка дисков.

При сборке направленных шин необходимо убедиться, что направление движения шины совпадает с указанным на шине.

**Выбор дисков**

При необходимости замены колесных дисков обратитесь к официальному дилеру марки.

Компания Changan Automobile не рекомендует использовать следующие диски:

- Диски других размеров или типов
- Диски, бывшие в употреблении
- Погнутые диски, прошедшие правку

### Примечания по алюминиевым дискам

- Для алюминиевых дисков необходимо использовать специальные гайки крепления колес и баллонные ключи компании Changan.
- При снятии или замене колеса, после 1 600 км пробега необходимо убедиться, что гайки крепления колеса затянуты.
- При использовании цепей противоскольжения, необходимо соблюдать осторожность, чтобы не повредить алюминиевые диски.

### Предохранители

#### Подкапотный блок предохранителей

Блок предохранителей расположен возле аккумулятора в моторном отсеке.

Схема расположения предохранителей и реле указана на внутренней поверхности верхней крышки блока предохранителей.

#### Блок предохранителей приборов

Блок предохранителей приборов расположен под приборной панелью со стороны водителя за сервисной крышкой блока предохранителей.

Схема расположения предохранителей и реле указана на внутренней поверхности сервисной крышки блока предохранителей приборов.

#### Замена предохранителей

1. Открыть крышку блока предохранителей или сервисную крышку блока предохранителей инструментов.
2. Проверить целостность предохранителя,

определить, не перегорел ли предохранитель.

3. Извлечь перегоревшие предохранители пинцетом, расположенным в блоке предохранителей моторного отсека или в блоке предохранителей приборов.
4. Установить причину перегорания и устранить неисправность.
5. Заменить перегоревший предохранитель на предохранитель с теми же параметрами.

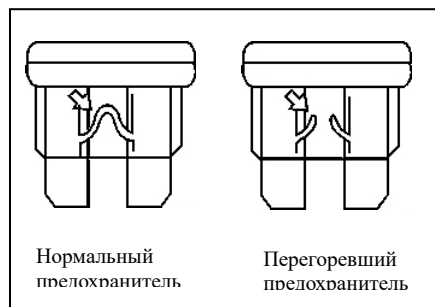

### ВНИМАНИЕ

Перегоревшие предохранители необходимо заменять предохранителями с теми же показателями (того же цвета). Запрещается заменять перегоревшие предохранители другими металлическими деталями, так как это ведет к повреждению электрооборудования. Предохранители, используемые для замены, должны отвечать техническим требованиям и поставляться уполномоченными сервисными центрами компании Changan Automobile. Если только что замененный предохранитель с аналогичными параметрами сразу же перегорает, обратитесь в авторизованные пункты обслуживания компании Changan Automobile для проведения проверки и ремонта.

### Запотевание фар

#### Неизбежное запотевание

Запотевание — распространенное явление, которое возникает при следующих условиях:

- В среде с высокой температурой и высокой влажностью воздуха или низкой температурой и низкой влажностью воздуха при разнице внешней и внутренней температур образуется туман.
- Когда воздух с высокой температурой и высокой влажностью соприкасается с поверхностью, имеющей низкую температуру, например, со стеклом или пластиком, влага конденсируется в виде капель воды. Например, при движении в дождливую погоду с выключенным кондиционером конденсат образуется на внутренней поверхности автомобиля (на стороне с высокой температурой).

### **Причины образования конденсата внутри фары**

Когда фары не горят, они не запотевают изнутри. Однако при запуске двигателя фары загораются, а температура внутри фары и объем воздуха, поступающего в фару через вентиляционную трубку, увеличиваются, соответственно, температура и влажность внутри фары повышаются, при этом из-за наружного холодного воздуха влажность внутри корпуса фары ниже, чем внутри фары. Вследствие этого внутри фары образуется конденсат (со стороны с высокой влажностью).

### **Часто задаваемые вопросы**

**В:** Оказывает ли запотевание фар отрицательное влияние на автомобиль?

**О:** В результате испытаний, проведенных специализированной организацией, было доказано следующее: проверка яркости фар не выявила снижения яркости;

После длительного теплового цикла и испытания теплой водой электролитическое покрытие отражателя не имеет трещин и отслоений, что подтверждает отсутствие влияния на работу фары.

**В:** Почему происходит образование конденсата внутри фар на многих моделях автомобилей?

**О:** Фактически конденсат образуется во всех автомобильных фарах, но кожухи некоторых фар имеют специальный узор, скрывающий конденсат внутри. Сегодня для улучшения внешнего вида все больше кожухов фар производятся без узоров, что делает образующийся в них конденсат более заметным.

**Q:** Исчезнет ли конденсат, образовавшийся в

фаре?

**О:** После выключения фары или остановке двигателя температура в фаре уменьшится и избыток влаги выйдет через вентиляционную трубку, после чего конденсат исчезнет.

### **Критерий определения, является ли уровень запотевания фары нормальным (при хороших погодных условиях)**

Запустите двигатель, включите фары дальнего света на 30-40 минут, затем проведите следующие внешние проверки:

- 1) проверьте, появились ли капли воды в фаре;
- 2) проверьте, заметно ли запотевание на расстоянии 1 метра от фары. Если фара соответствует вышеуказанным условиям, она находится в нормальном состоянии.

### **Образование инея в фаре**

В районах с холодным климатом конденсат, образующийся в фаре, будет оседать в виде инея, который исчезает автоматически после работы фары в течение 30 минут.

### **Яркость фар**

Яркость света фар автомобиля четко определяется государственными законами и постановлениями. Яркость света фар всех автомобилей не должна быть слишком высокой или низкой, так как это может привести к авариям.

Перед отправкой с завода проверяется яркость и диаграмма свечения 100% фар, и только фары, прошедшие проверку, поступают в продажу.

## Обслуживание кузова

### Чистка и уход за лакокрасочным покрытием кузова автомобиля

#### Чистка

<b>ВНИМАНИЕ</b>
<ul style="list-style-type: none"> <li>• Запрещается чистить автомобиль или полировать его воском при работающем двигателе.</li> <li>• Острые края таких деталей, как шасси или крыло необходимо чистить в перчатках и одежде с длинными рукавами для защиты рук.</li> <li>• После чистки кузова автомобиля необходимо плавно нажать на педаль тормоза, чтобы проверить работу тормозов во время движения автомобиля.</li> </ul>

При чистке автомобиле обратить внимание на следующее:

1. Для смыва грязи и мусора с нижних панелей и дисков используйте воду под высоким давлением.

<b>ВНИМАНИЕ</b>
Во время чистки запрещается использовать пар или воду с температурой выше 80 °С для мойки пластиковых деталей.

2. Во время мойки внешней поверхности автомобиля для протирания используйте мягкую ткань. Относительно твердые и жесткие материалы могут привести к повреждению поверхности.
3. Используйте мягкую ткань для нанесения

нейтральных чистящих средств, а затем аккуратно протрите поверхность салфеткой.

<b>ВНИМАНИЕ</b>
Автомобильные чистящие средств используйте в соответствии с указаниями производителя. Не используйте бытовые чистящие средства с относительно высоким содержанием щелочи.

4. После удаления грязи сразу промойте поверхность чистой водой.
5. После чистки используйте мягкую ткань для удаления капель воды с поверхности автомобиля. Оставьте автомобиль в прохладном месте, чтобы он мог высохнуть самостоятельно.
6. Тщательно проверьте лакокрасочное покрытие автомобиля. При обнаружении царапин, если повреждение поверхности устранить невозможно, обратитесь в профессиональную мастерскую или в авторизованные пункты обслуживания компании Changan Automobile для проведения ремонта.

#### Указания по уходу за лакокрасочным покрытием автомобиля

- Не допускайте контакта с концентрированными кислотами или основаниями.
- Не допускайте контакта с такими летучими веществами, как бензин и моторное масло и, в случае попадания небольшого количества этих веществ на лакокрасочное покрытие, удалите их немедленно с помощью специальной обтирочной ткани.
- Для очистки используйте специальную обтирочную ткань.
- Не допускайте контакт твердых веществ с

лакокрасочным покрытием, чтобы предотвратить образование царапин на нем.

- Регулярно проводите профессиональное обслуживание для защиты лакокрасочного покрытия автомобиля.

#### Полировка

Рекомендуется полировать автомобиль воском и полирующим составом один или два раза в год для защиты лакокрасочного покрытия и внешнего вида кузова автомобиля.

- Используйте качественный воск и полирующий состав.
- Используйте воск и полирующий состав в соответствии с указаниями производителей.

#### Защита от коррозии

##### Причины возникновения коррозии автомобиля

Чтобы помочь предотвратить коррозию автомобиля, ниже для справки дана информация о причинах возникновения коррозии:

- Соль, грязь, влага и химические вещества, которые накапливаются в течение долгого времени в таких труднодоступных местах, как шасси, кузов и рама автомобиля.
- Отслоение лакокрасочного покрытия вследствие аварий, царапин или других повреждений, а также трения о камни и песок, являются причинами возникновения коррозии.

<b>ВНИМАНИЕ</b>
<ul style="list-style-type: none"> <li>• Чистящее средство, используемое для автомобиля, должно быть нейтральным. Запрещается использовать кислотные или щелочные чистящие средства.</li> <li>• При использовании чистящих средств следуйте правилам безопасности и указаниям производителя.</li> <li>• После завершения чистки смойте чистящее средство чистой водой.</li> </ul>

### Меры антикоррозийной защиты автомобиля

Лучший способ предотвратить коррозию автомобиля – содержать его чистым и сухим.

Перед чисткой автомобиля ознакомьтесь с предыдущей главой «Чистка и уход за лакокрасочным покрытием кузова автомобиля».

### Удаление грязи с кузова автомобиля

Лакокрасочное покрытие на кузове автомобиля может легко загрязняться такими веществами, как соль, химикаты, асфальт, сок деревьев, экскременты животных, промышленные загрязняющие вещества или пепел. Все эти вещества могут вызывать коррозию лакокрасочного покрытия. Их необходимо удалять как можно быстрее. Для очистки автомобиля можно использовать нейтральные чистящие средства.

При повреждении поверхности автомобиля или отслоения лакокрасочного слоя необходимо восстановить поврежденную поверхность как можно быстрее. Не подвергайте металл воздействию воздуха. Как можно быстрее обратитесь в профессиональную мастерскую или в авторизованные пункты обслуживания компании Changan Automobile для проведения ремонта.

Попадание влаги, пепла и грязи под подушки внутри автомобиля может также ускорить коррозию. Необходимо регулярно проверять, насколько салон автомобиля сух и чист, особенно при езде в плохую погоду.

При загрузке и выгрузке коррозионных химических веществ, таких как удобрения, чистящие средства, щелочь, кислоты и соли, необходимо перевозить эти химические вещества в специальной таре для транспортировки и почистить автомобиль сразу после разгрузки.

Запрещается парковать автомобиль в непроветриваемых влажных местах. Запрещается мыть автомобиль в гаражном боксе.

Запрещается наносить грунтовку или защитную краску на или вокруг выхлопной системы, чтобы предотвратить возгорание.

### ВНИМАНИЕ

- Используйте нейтральное чистящее средство для автомобиля. Запрещается использовать кислотные или щелочные чистящие средства.
- При использовании чистящих средств следуйте правилам безопасности и указаниям производителя.
- После завершения чистки смойте чистящее средство чистой водой.

### Уход и уборка салона

Для уборки салона используйте соответствующие материалы таким образом, чтобы не оставлять подтеков и следов воды и невыводимых пятен.

### График технического обслуживания и контроля уровня масла

Обратитесь к «Руководству по гарантийному обслуживанию», прилагаемому к автомобилю, или обратитесь к местному дистрибьютору.

## 1. Габаритные размеры

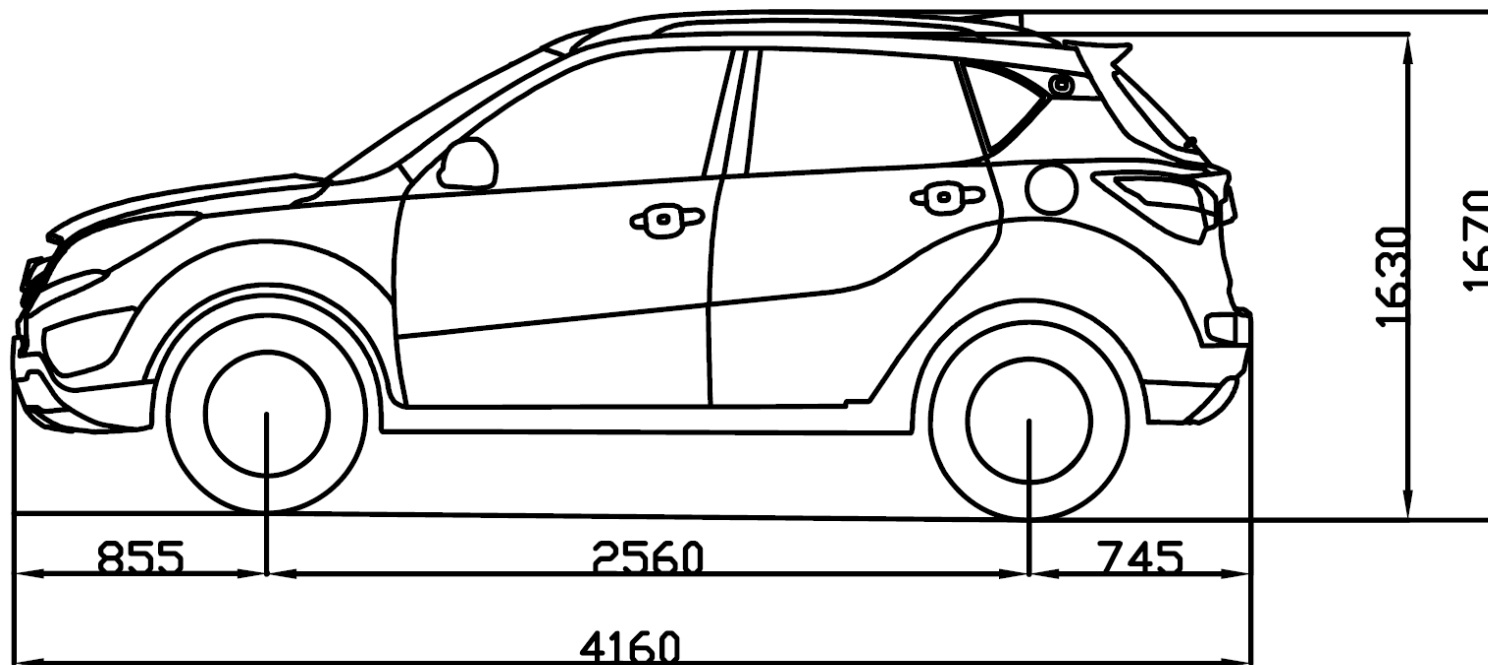



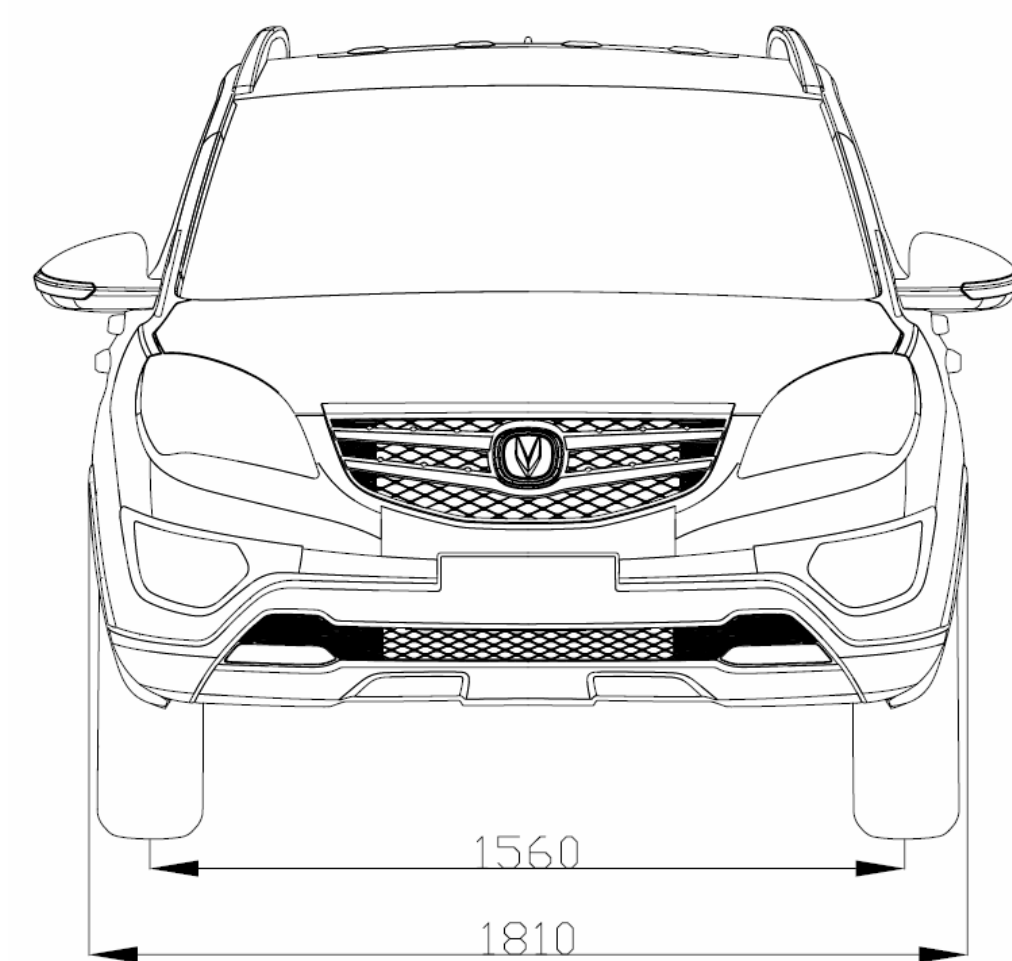

**Основные параметры и рабочие показатели двигателя**

Элемент	Ед. изм.	Значение параметра	
		SC7164A/SC7164AH/SC7164B/SC7164AB5/SC7164BB5/SC7164AA5/SC7164B5	SC7154A4/SC7154A5
		JL478QEE	
Диаметр × ход цилиндра	мм	83,6×78	75,5 × 82
Рабочий объем	л	1,598	1,468
Степень сжатия	-	10,4 : 1	9 : 1
Ном. мощность / ч-та вращения	кВт / (об/мин)	92/6000	115/5000
Макс. полезная мощн. двиг. / ч-та вращения	кВт / (об/мин)	83/6000	110/5000
Макс. вращ. момент (номин. момент) / ч-та вращения	Нм / (об/мин)	160/4 000 ~ 5 000	215/2 000~4 500
Ч-та вращ. х.х.	об/мин	720 ±50	750 ±50
Общий вес двигателя	кг	115	126 ±2

**Весовые показатели снаряженного автомобиля**

Элемент	Ед. изм.	Значение параметра			
		SC7164A / SC7164AB5/ SC7164AA5	SC7164AH	SC7164B5/ SC7164B/ SC7164BB5	SC7154A4/SC7154A5
Кол-во пассажиров	чел.	5			
Снаряженная масса автомобиля	кг	1 270	1 285	1 290	1 340
Нагрузка на переднюю ось при порожнем автомобиле	кг	750	765	770	815
Нагрузка на заднюю ось при порожнем автомобиле	кг	520	520	520	525
Полная масса с нагрузкой (макс. допустимый полный вес)	кг	1 645	1 660	1 665	1 715
Нагрузка на переднюю ось при макс. полной массе	кг	850	865	870	915

Нагрузка на заднюю ось при макс. полной массе	кг	795	795	795	800
---	----	-----	-----	-----	-----

Спецификации колес и шин, рекомендованное давление в шинах в холодном состоянии (спецификация колесных дисков)	Тип шины	Давление в шине (кПа)			
		Без загрузки		С полной загрузкой	
		Переднее колесо	Заднее колесо	Переднее колесо	Заднее колесо
17×7J	215/50 R17	210	210	230	230
16×6,5J	205/60 R16	210	210	230	230

Примечания. При скорости движения свыше 160 км/час мы рекомендуем поддерживать давление в передних и задних колесах равным 240 кПа.  
Запасное колесо имеет размер 205/60R16 и давление 240 кПа.

#### Параметры установки переднего/заднего колеса (без нагрузки)

Элемент	Установочный параметр	Значение параметра
Переднее колесо	Угол поперечного наклона поворотного шкворня / (°)	14,4° ±0,5°
	Угол продольного наклона поворотного шкворня / (°)	3,4° ±0,5°
	Угол развала / (°)	-0,5° ±0,5°
	Угол схождения / (°)	0 ±0,2°
Заднее колесо	Угол развала / (°)	-1,5° ±0,5°
	Угол схождения / (°)	0,2° ±0,1°

2332

**Основные габаритные размеры снаряженного автомобиля**

Элемент	Ед. изм.	Значение параметра
		SC7164A/SC7164AH/SC7164B/SC7164AB5/SC7164BB5/ SC7164AA5/SC7164B5/SC7154A4/SC7154A5
Общая длина	мм	4 160
Общая ширина	мм	1 810
Общая высота (без загрузки)	мм	1 635/1 670
База между осями	мм	2 560
Передняя подвеска	мм	855
Задняя подвеска	мм	745
Расстояние между осями передних колес	мм	1 560
Расстояние между осями задних колес	мм	1 560
Передний угол свеса	(°)	≥ 20°
Задний угол свеса	(°)	≥ 25°
Минимальный дорожный просвет (без загрузки)	мм	≥ 180
Мин. диаметр поворота	м	≤ 10,5
Объем багажника	л	240 ~ 696

**Динамические характеристики и экономическая эффективность полностью загруженного автомобиля**

Элемент	Модель			
	SC7164AB5/SC7164AA5/SC7164A	SC7164B/SC7164BB5/ SC7164B5	SC7154A4/SC7154A5	SC7164AH
Потребление топлива (общее) (л/100 км)	6,8*	7,2*	7,7*	6,6*
Макс. проектная скорость (км/час)	180	175	190	180
Макс. уклон дороги (%)	≥ 30	≥ 30	≥ 30	≥ 30

Примечание. Фактическое потребление топлива может отличаться от значения \* в зависимости от реальных условий движения.

## Система контроля выбросов отработанных газов

Установленная на Вашем автомобиле система контроля выбросов отработанных газов удовлетворяет всем нормативам, установленным для этой системы.

Система контроля выбросов отработанных газов состоит из следующих трех частей:

- система очистки отработанных газов;
- система контроля выбросов паров топлива;
- система контроля выбросов из картера двигателя;

Чтобы убедиться в правильной работе системы контроля выбросов отработанных газов, обратитесь на авторизованную станцию обслуживания Changan Automobile для проверки и техобслуживания.

Система контроля выбросов отработанных газов обладает высокой эффективностью, и она может контролировать выброс газов, обеспечивая хорошие технические характеристики автомобиля.

Запрещается каким-либо образом переоборудовать систему контроля выбросов отработанных газов, в противном случае будет оказано влияние на технические характеристики, безопасность и устойчивость автомобиля, что может привести к нарушению нормативов «Безопасность и выброс отработанных газов».

Кроме того, любые повреждения или нарушение технических характеристик автомобиля, вызванные таким переоборудованием, приведут к отказу от гарантийных обязательств.

### Система очистки отработанных газов

Система очистки отработанных газов обеспечивает очистку выхлопных газов двигателя (система контроля двигателя) и очистку выхлопных газов, выбрасываемых в атмосферу (трехсторонний каталитический нейтрализатор). Система контроля двигателя четко контролирует соотношение воздух-топливо и угол опережения зажигания, гарантируя, что происходит полное сжигание топливной смеси в цилиндре. Система способна контролировать соотношение воздух-топливо в такой степени, что она

всегда приближается к теоретическому значению. Это дает возможность трехстороннему каталитическому нейтрализатору наилучшим образом осуществлять нейтрализацию выхлопных газов, в результате чего выхлопные газы становятся более чистыми.

### Система контроля выбросов паров топлива

Эта система может предотвращать утечку в атмосферу паров топлива.

#### Активированный угольный адсорбер

Топливные пары, появляющиеся в топливном баке, поглощаются и сохраняются в активированном угольном адсорбере. Когда двигатель начинает работать, пары топлива в активированном угольном адсорбере будут подаваться в систему подачи топлива через блок TEV.

#### Блок TEV

Блоком TEV (электронный терморегулирующий вентиль) управляет модуль контроля двигателя (ECM). Когда двигатель работает на холостом ходу, и температура охлаждающей жидкости сравнительно низка, вентиль TEV закрыт, в результате чего топливные пары не могут попасть в двигатель. После прогрева двигателя вентиль TEV открывается во время движения, и пары топлива будут засасываться в двигатель.

### Система контроля выбросов из картера двигателя

В состав системы входит клапан управления давлением и соответствующие трубопроводы. Форсированная система вентиляции картера может предотвращать проникновение отработанных картерных газов в атмосферу, вызывая ее загрязнение, а также предотвращать проникновения слишком большого количества моторного масла во входной коллектор. (Следует иметь в виду, что наличие небольшого количества моторного масла, существующего во входном трубопроводе и во входном коллекторе, является обычным явлением). С помощью этой системы моторное масло, смешанное с отработанными картерными газами, будет разделяться, а затем будет регулироваться давление. Смесь отработанных газов попадает во входной коллектор через шланг отработанных газов.

### Предохранительные меры в связи с выбросами отработанного газа (CO)

Большая часть отработанных газов содержит окись углерода. Поэтому если вы почувствуете, что в автомобиле есть запах отработанных газов, немедленно осуществите проверку и ремонт автомобиля. Если есть хотя бы малейшее подозрение, что в салон во время движения проникают отработанные газы, сразу же откройте окна, проверьте и, при необходимости, отремонтируйте автомобиль.

Исключение: парковка и выезд автомобиля из замкнутых помещений (например, гаража). Никогда не запускайте двигатель в не вентилируемых помещениях.

При необходимости оставить автомобиль на длительное время на открытом месте при работающем двигателе, настройте систему вентиляции (как это необходимо), чтобы забор воздуха внутрь автомобиля осуществлялся бы снаружи.

Не находитесь длительное время внутри автомобиля без движения при работающем двигателе.

Если двигатель периодически останавливается или не может запуститься, система управления выбросом отработанных газов может быть повреждена при попытках несколько раз непрерывно (и неудачно) запустить двигатель.

 ОПАСНОСТЬ
<p>В выхлопных газах двигателя содержится окись углерода (CO), небольшое количество бензольных углеводородов и их производных. Окись углерода (CO), представляющая собой бесцветный газ без вкуса и запаха, является очень опасной, вдыхание большого количества этого газа может привести к смерти. Бензольные углеводороды и их производные, имеющиеся в выхлопных газах, не наносят вреда человеческому организму при длительном вдыхании. Поэтому обратите особое внимание на приводимые ниже инструкции, чтобы защититься от отравления газом CO и не нанести вред здоровью.</p>

**Предохранительные меры по каталитическому**

**конвертеру**

Ваш автомобиль оборудован устройством контроля выбросов отработанных газов – каталитическим конвертером.

Поэтому нужно соблюдать следующие требования:

- Для двигателей, работающих на бензине, можно использовать только неэтилированный бензин.
- Не пользуйтесь автомобилем при обнаружении неисправности двигателя, например, при выбросе пламени из выхлопной трубы или при очевидном снижении производительности двигателя.
- Не допускайте неправильной эксплуатации двигателя, например, при движении по дороге с большим уклоном вниз с включенной передачей, но при выключенном электропитании автомобиля (ключ зажигания в положении OFF).
- Не допускайте длительной работы двигателя на больших оборотах на холостом ходу (более 5 минут).
- Запрещается производить переоборудование узлов и компонентов двигателя или выхлопной системы. Все проверки и регулировки должны осуществляться только на авторизованной станции обслуживания Changan Automobile.
- Не используйте автомобиль, когда уровень топлива в баке слишком низкий. Если топливо заканчивается, двигатель начнет работать с перебоями, что может повредить каталитический нейтрализатор.

Если Вы не соблюдаете приведенные выше меры осторожности, то может быть поврежден каталитический нейтрализатор, на который не распространяется гарантия.

**ПРЕДУПРЕЖДЕНИЕ**

Когда из выхлопной трубы выходит отработанный газ высокой температуры, температура всей системы выпуска газов оказывается не менее 200 °С, поэтому во время работы двигателя не прикасайтесь ни к каким элементам выхлопной системы (глушителя), например, наконечник выхлопной трубы, без использования защитных средств, подождите, пока она полностью не остынет. Система контроля выхлопных газов, имеющая высокую температуру, может поджечь воспламеняющиеся предметы под автомобилем. Поэтому не паркуйте автомобиль над или возле предметов, которые могут загореться: трава, бумага, сухие листья.

**Технические требования по техобслуживанию и другие замечания**

- (1) Не производите демонтаж никаких компонентов или соединителей электронной топливной инжекторной системы, чтобы предотвратить повреждение или попадание посторонних веществ, например, воды или масла в изолирующие части соединителей, в результате чего система не сможет нормально работать.
- (2) Поскольку блок управления должен быть герметичным, не допускайте во время мытья автомобиля попадания в него воды.
- (3) Если чувствуется сильный запах топлива, возможно, в системе подачи топлива неисправность. Будьте осторожны и не снимайте топливные трубки, потому что все топливные трубки термостойкие и в них находится топливо под высоким давлением, даже когда двигатель не работает. Когда необходимо заменить топливную трубку или масляный фильтр, сначала сбросьте давление в топливной системе. Эти действия должен производить профессиональный мастер в хорошо вентилируемом помещении.
- (4) При присоединении аккумуляторной батареи особенно внимательно следите за тем, чтобы не перепутать положительные и отрицательные клеммы и провода. Иначе

могут выйти из строя электронные компоненты.

- (5) Не разрешается снимать (отсоединять) аккумуляторную батарею при работающем двигателе.
- (6) При выполнении работ по моделированию неисправностей на работающем двигателе или при выполнении других операций по техобслуживанию, при которых может произойти рост температуры, внимательно следите за тем, чтобы температура блока электронного управления не превысила 80 °С.
- (7) Перед выполнением на автомобиле работ по электросварке, прежде всего, отсоедините блок управления (ECU).
- (8) При снятии электрического топливного насоса из топливного бака не подавайте на него электрическое напряжение, чтобы не возникла искра, в результате чего может возникнуть пожар.
- (9) При монтаже топливного насоса особенно внимательно следите за тем, чтобы не перепутать положительные и отрицательные клеммы и провода.
- (10) Не устанавливайте вблизи электронного блока управления (ECU) устройства, которые могут генерировать радиопомехи (например, радиоантенну). Это может помешать работе блока.
- (11) При осмотре и ремонте автомобиля в дождливые дни или при мойке автомобиля не допускайте попадания воды в электронный блок управления (ECU).
- (12) Перед измерением компрессии в цилиндрах отсоедините топливные инжектора.
- (13) Категорически запрещается удалять любые соединительные провода или разъемы при работающем двигателе.
- (14) Категорически запрещается измерять электрические сигналы, прокалывая изоляционную оболочку провода.
- (15) Перед демонтажом элементов топливной системы вначале сбросьте в ней давление. Используйте такой метод: снимите реле топливного насоса, запустите двигатель на холостом ходу и подождите, пока двигатель автоматически сам не заглохнет.

### Описание требующих проверки и техобслуживания элементов

Примечание. Все проверки и регулировки должны осуществляться только на авторизованной станции обслуживания Changan Automobile с профессиональным персоналом.

№ п/п	Элемент проверки и ТО	Требования	Примечания					
1	Угол опережения зажигания (на х.х.)	При оборотах двигателя $720 \pm 50$ об/мин угол зажигания должен быть равен $3^\circ \pm 5^\circ$ .	Прогрейте двигатель до температуры охлаждающей жидкости выше $80^\circ\text{C}$ (статическая установка угла опережения зажигания)					
2	Проверка системы управления двигателем	Используйте диагностическое оборудование для считывания записей по самодиагностике в блоке управления, датчиках и в электрическом блоке памяти EEPROM.	Используйте диагностический инструмент (лампу) для проверки и устранения неисправностей или для замены компонента, признанного неисправным.					
3	Проверка элемента воздушного фильтра	Фильтрующий элемент должен быть чистым и неповрежденным. Стряхните пыль с элемента и установите его обратно для дальнейшего использования.	Обслуживайте элемент в пределах срока его службы (20 000 км пробега или через год).					
4	Проверка трехстороннего каталитического нейтрализатора	Нормальная рабочая температура: $850^\circ\text{C}$ Наивысшая температура, которую временно может выдержать носитель катализатора: $970^\circ\text{C}$ Наивысшая температура, которую временно может выдержать корпус каталитического конвертера (оболочка, концевая крышка и т. д): $900^\circ\text{C}$	Проверьте, нет ли каких-либо проблем, например, аномального шума, серьезного падения мощности двигателя, сильного запаха выхлопных газов или их избыточного выброса. Не демонтируйте самостоятельно нейтрализатор. Его демонтаж должен производить профессиональный специалист. Будьте осторожны, чтобы не уронить конвертер на твердую поверхность, может быть повреждена керамическая оболочка. Перед установкой потрясите конвертер, чтобы убедиться в отсутствии постороннего шума. Будьте осторожны, чтобы не ударить конвертер твердым предметом, может быть повреждена керамическая оболочка. Будьте внимательны, чтобы в конвертер не попали посторонние предметы, частицы или вода.					
5	Проверка активированного угольного адсорбера	Эффективная абсорбция количества паров бензина $\geq 95$ г Процент сохранности после десорбции $\leq 15\%$ Полные потери системы $< 0,8$ г/цикл измерения Пробег до замены (40 000 км)	Проверьте, нет ли следов повреждений или ударов, все ли точки соединений надежно закреплены, нет ли утечек воздуха. Соединяющая резиновая трубка должна находиться достаточно далеко от выхлопной трубы, а угольный адсорбер и трубка сапуна должны быть чистыми.					
6	Проверка блока вентиляции картера (PCV)	Соотношение между степенью разрежения (мм рт. ст) и расходе (л/мин)	Проверьте, нет ли повреждений и надежно ли присоединены трубы. При обнаружении повреждений или блокировки замените блок PCV на новый.					
		Степень разрежения		-500	-400	-300	-200	-100
		Расход (JL478QEE)		$8 \pm 2,5$	$8 \pm 2,5$	$20 \pm 4$	$24 \pm 4$	$27 \pm 4,5$
Расход (4G15T)	$18 \pm 3$	$19 \pm 3$	$24 \pm 4$	$34 \pm 5$	$38 \pm 6$			

## Информация о ключевых компонентах системы контроля выбросов

№ п/п	Наименование	Модель	Действительный срок службы	Производитель
1	Трехсторонний каталитический нейтрализатор (JL478QEE, до выпуска стандарта China IV Emission Standard)	CZ60ZS4G	3 года или 60 000 км	Changan Automobile Co., Ltd.
2	Трехсторонний каталитический нейтрализатор (JL478QEE, до выпуска стандарта China V Emission Standard)	CZ60ZS5G-10	3 года или 60 000 км	Changan Automobile Co., Ltd.
3	Трехсторонний каталитический нейтрализатор (JL478QEE, после выпуска стандарта China IV Emission Standard)	CZ40ZS4G	3 года или 60 000 км	Changan Automobile Co., Ltd.
4	Трехсторонний каталитический нейтрализатор (JL478QEE, после выпуска стандарта China V Emission Standard)	CZ40ZS5G-10	3 года или 60 000 км	Changan Automobile Co., Ltd.
5	Трехсторонний каталитический нейтрализатор (4G15T, до выпуска стандарта China V Emission Standard)	CZ60ZS5G-18	3 года или 80 000 км	Changan Automobile Co., Ltd.
6	Трехсторонний каталитический нейтрализатор (4G15T, после выпуска стандарта China V Emission Standard)	CZ40ZS5G-18	3 года или 60 000 км	Changan Automobile Co., Ltd.
7	Блок управления двигателем (ECU JL478QEE)	ME7	3 года или 60 000 км	United Automotive Electronic Systems Co., Ltd.
8	Блок управления двигателем (ECU 4G15T)	ME17	3 года или 60 000 км	United Automotive Electronic Systems Co., Ltd.
9	Передний датчик кислорода	LSF4	3 года или 60 000 км	United Automotive Electronic Systems Co., Ltd.
10	Задний вторичный датчик кислорода	LSF4	3 года или 60 000 км	United Automotive Electronic Systems Co., Ltd.
11	Двигатель	JL478QEE	3 года или 60 000 км	Changan Automobile Co., Ltd.
12	Двигатель	4G15T	3 года или 60 000 км	Harbin Dong'an Auto Engine Co., Ltd.
13	Устройство контроля топлива (угольный адсорбер)	QXTZ80	3 года или 60 000 км	Nanjing Hongzheng Mechanical and Electronic Manufacture Co., Ltd.
14	Устройство контроля выбросов из картера двигателя (JL478QEE)	G01	3 года или 60 000 км	Beijing Xinfeng Tianji Science and Technology Co., Ltd. Chongqing Changan Chiyeung Automotive Electrics Co., Ltd.
15	Устройство контроля выбросов из картера двигателя (4G15T)	C	3 года или 60 000 км	Beijing Xinfeng Tianji Science and Technology Co., Ltd. Leon Electronics (Beijing) Co., Ltd.
16	OBD (JL478QEE)	ME7	-	United Automotive Electronic Systems Co., Ltd.
17	OBD (4G15T)	ME17	-	United Automotive Electronic Systems Co., Ltd.
18	Турбонагнетатель	KP39	3 года или 60 000 км	Borg Warner Automotive Components (Ningbo) Branch Yinzhou First Sub-branch
		JQ50	3 года или 60 000 км	Hunan Tyen Machinery Co., Ltd.
19	Механическая коробка передач (5MT)	TM155FMB	3 года или 60 000 км	China Changan Automobile Chongqing Qingshan Transmission Co., Ltd.
20	Автоматическая коробка передач (4AT)	Ss-II	3 года или 60 000 км	AISIN AW CO.,LTD. AW (Suzhou) Auto Part Co., Ltd.
21	Коробка передач (4G15T)	F5M41	3 года или 60 000 км	Harbin Dong'an Auto Engine Co., Ltd.
22	Интеркулер	E1ZL010B0L	3 года или 80 000 км	Denso (China) Investment Guangzhou Co., Ltd.
23	Глушитель	XS000FP0	3 года или 60 000 км	Chongqing Hiter Automotive Exhaust Systems Co., Ltd.





## Система экстренного оповещения об аварии

### Использование служб

Если автомобиль попадает в аварию (столкновение), срабатывает подушка безопасности, и терминальное устройство автомобиля передаст информацию о местоположении автомобиля, направлении движения, модели автомобиля и т. д. через сеть 2G/3G, а также вызовет службу спасения в экстренных ситуациях. Персонал службы выяснит места соответствующих организаций для спасения пассажиров в соответствии с пожеланиями пользователя, когда удастся соединиться с ним по телефону.

Если пользователю необходимо обратиться в службу спасения за помощью, нажмите кнопку «SOS» рядом с рычагом переключения передач. Терминальное устройство автомобиля пошлет информацию о местоположении, направлении движения, модели автомобиля через сеть 2G/3G и вызовет службу спасения в экстренных ситуациях. Персонал службы определит места соответствующих организаций для спасения пассажиров в соответствии с пожеланиями пользователя, после связи с ним по телефону.

После нажатия кнопки , пользователи могут также нажать кнопку  для отмены вызова, прежде чем установлено соединение. Если соединение все же было установлено, то пользователь не сможет самостоятельно отменить вызов. Вызов может быть отменен только службой спасения в экстренных ситуациях.

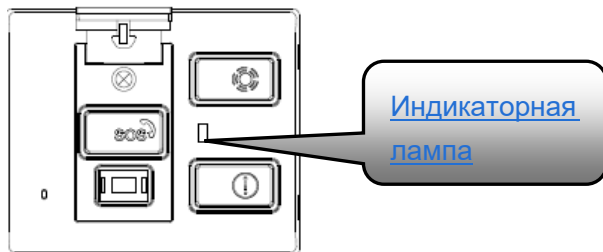

При обрыве связи служба спасения в экстренных ситуациях может перезвонить на автомобильный терминал и система ответит на вызов.

При включении габаритных огней на панели приборов, кнопка «SOS» будет подсвечиваться, а статус работоспособности системы будет показываться кнопкой «SOS», цветовые состояния даются в таблице ниже.

### ПРЕДУПРЕЖДЕНИЕ

При повреждении электрических цепей во время аварии автомобиль не сможет послать сигнал в службу.

Если нет соответствующей сети обслуживания, то также невозможно воспользоваться службой спасения.

Для того чтобы гарантировать качество работы аварийной службы, служба PSAP может отказать в запросе при нажатии кнопки «SOS», если служба занята другими аварийными работами.

Статус/Индикация	1 с		2 с		3 с		4 с	
Нормальное состояние (зажигание вкл.)	Красный	Красный	Красный	Красный	Красный	Красный	Не включен	Не включен
Нормальное состояние (зажигание выкл.)	Не включен							
Отказ/авария	Красный							
Режим вызова аварийной службы (конечный вызов)	Зеленый	Зеленый	Не включен	Не включен	Зеленый	Зеленый	Не включен	Не включен
Режим вызова аварийной службы (Передача минимального объема данных)	Зеленый	Не включен	Зеленый	Не включен	Зеленый	Не включен	Зеленый	Не включен
Режим вызова аварийной службы (Соединение произошло)	Зеленый							
Режим вызова аварийной службы (недоступна)	Красный	Не включен	Красный	Не включен	Красный	Не включен	Красный	Не включен
Тестовый режим	Зеленый	Красный	Зеленый	Красный	Зеленый	Красный	Зеленый	Красный
Режим автоматического обслуживания	Зеленый	Красный	Красный	Красный	Зеленый	Красный	Красный	Красный
Другие режимы	Не включен							