



**HTM**



**РУКОВОДСТВО ПО ЭКСПЛУАТАЦИИ BOLIGER**

[www.hawtaimotor.ru](http://www.hawtaimotor.ru)



**HTM**

**HAWTAI MOTOR**

**BOLIGER**

**HAWTAI BOLIGER**

**Руководство по эксплуатации**

**HAWTAI MOTOR Group**

**Предисловие**

Благодарим за выбор HAWTAI MOTOR. Добро пожаловать во все более расширяющийся круг людей, отдавших предпочтение HAWTAI. Мы гордимся, что можем обеспечить современный технический уровень и высокое качество изготовления каждого автомобиля HAWTAI.

В руководстве по эксплуатации представлено описание особенности конструкции автомобиля HAWTAI, органов управления, оборудования, а также требования безопасности и правила использования. Перед началом эксплуатации нового автомобиля HAWTAI следует внимательно изучить данное руководство!

**Изготовителем также рекомендуется, чтобы все ремонты и технические обслуживания автомобиля выполнялись официальным дилером HAWTAI. Дилеры HAWTAI прошли специальную подготовку для возможности выполнения качественного ремонта и технического обслуживания, а также для оказания любой другой технической помощи, которая может потребоваться заказчикам.**

Все указанные здесь технические характеристики автомобиля действительны на момент печати данного руководства. Компания HAWTAI MOTOR Co., Ltd сохраняет за собой право изменения конструкции и технических характеристик без предварительного уведомления и отказывается от какой-либо связанной с этим ответственности.

**СОДЕРЖАНИЕ**

<b>Конструктивные особенности автомобиля HAWTAI</b>	<b>1</b>
<b>Эксплуатация автомобиля</b>	<b>2</b>
<b>Действия в чрезвычайных ситуациях</b>	<b>3</b>
<b>Предотвращение коррозии и уход за внешним видом автомобиля</b>	<b>4</b>
<b>Требования по техническому обслуживанию автомобиля</b>	<b>5</b>
<b>Самостоятельное техническое обслуживание</b>	<b>6</b>
<b>Система снижения токсичности отработавших газов</b>	<b>7</b>
<b>Информация для потребителей</b>	<b>8</b>
<b>Техническая характеристика автомобиля</b>	<b>9</b>

# HAWTAI BOLIGER

## Руководство по эксплуатации

Панель приборов и механизм управления (автоматическая коробка передач)

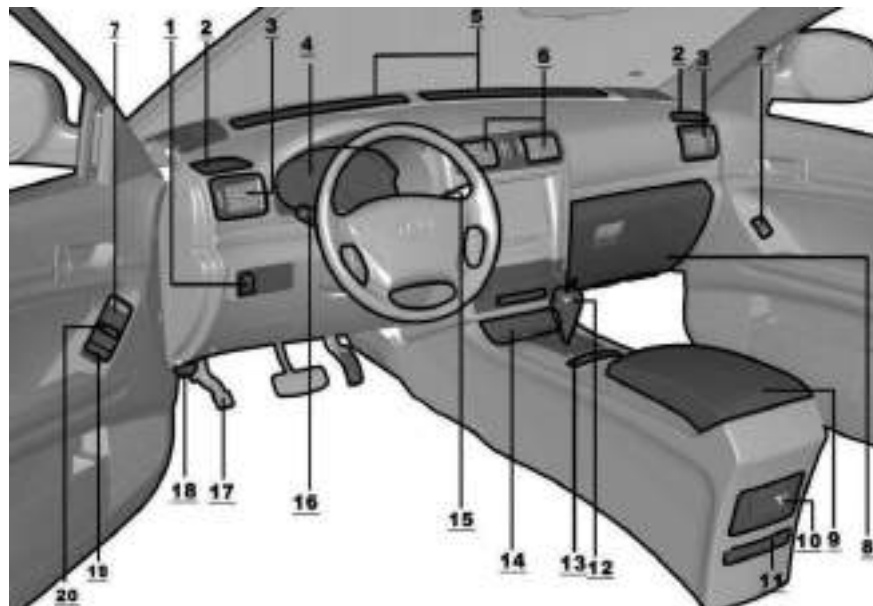

1. Джойстик управления приводом наружных зеркал заднего вида
2. Дефлектор системы вентиляции стекла передней двери
3. Боковой дефлектор системы вентиляции
4. Панель приборов
5. Дефлектор системы вентиляции обдува лобового стекла
6. Центральный дефлектор системы вентиляции
7. Блок кнопок электростеклоподъемников
8. Перчаточный ящик
9. Центральный бокс-подлокотник
10. Пепельница для задних пассажиров
11. Держатель напитков для задних пассажиров
12. Селектор автоматической коробки передач
13. Переключатели подогрева передних сидений
14. Передний прикуриватель и пепельница
15. Переключатель стеклоочистителя и омывателей
16. Переключатель указателей поворота и света фар
17. Педаль стояночного тормоза
18. Рычаг привода замка капота
19. Переключатель блокировки стеклоподъемников пассажиров
20. Кнопки центрального замка

# HAWTAI BOLIGER

## Руководство по эксплуатации

Панель приборов и механизм управления (механическая коробка передач)

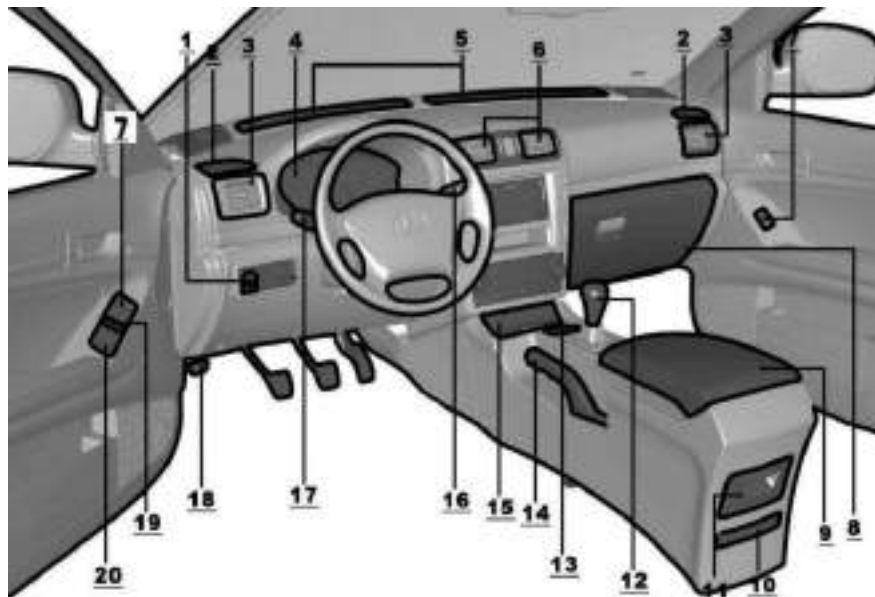

- |  |  |  |
|--|--|--|
| <ol style="list-style-type: none"> <li>1. Джойстик управления приводом наружных зеркал заднего вида</li> <li>2. Дефлектор системы вентиляции обдува стекла передней двери</li> <li>3. Боковой дефлектор системы вентиляции</li> <li>4. Комбинация приборов панель приборов</li> <li>5. Дефлектор системы вентиляции обдува лобового стекла</li> <li>6. Центральный дефлектор системы вентиляции</li> </ol> | <ol style="list-style-type: none"> <li>7. Блок кнопок электростеклоподъемников</li> <li>8. Перчаточный ящик</li> <li>9. Центральный бокс-подлокотник</li> <li>10. Держатель напитков для задних пассажиров</li> <li>11. Пепельница для задних пассажиров</li> <li>12. Рычаг переключения передач механической коробки</li> <li>13. Переключатели подогрева передних сидений</li> </ol> | <ol style="list-style-type: none"> <li>14. Рычаг стояночного тормоза</li> <li>15. Передний прикуриватель и пепельница</li> <li>16. Переключатель стеклоочистителя и омывателей</li> <li>17. Переключатель указателей поворота и света фар</li> <li>18. Рычаг привода замка капота</li> <li>19. Кнопки центрального замка</li> <li>20. Переключатель блокировки стеклоподъемников пассажиров</li> </ol> |
|--|--|--|



### **Внимание!**

Недопустимо располагать емкость с жидким освежителем воздуха на комбинации приборов или на приборной панели. В случае протечки освежителя воздуха и попадания его на комбинацию приборов, приборную панель или на дефлекторы системы вентиляции, вероятно их повреждение. Если освежитель воздуха все же разлился, следует немедленно смыть его водой.



# HAWTAI BOLIGER

## Руководство по эксплуатации



1. Датчик интенсивности солнечного света (в варианном исполнении)
2. Выключатель аварийной сигнализации
3. Аудиосистема
4. Блок управления климатической установкой
5. Выключатель (замок) зажигания
6. Переключатель корректора фар (в варианном исполнении)
7. Регулятор освещения приборов
8. Выключатель противотуманных фар

### Функциональные кнопки на рулевом колесе



1. Переключатель круиз-контроля с кнопкой выключения (в варианном исполнении)
2. Выключатель звукового сигнала
3. Главный выключатель круиз-контроля (в варианном исполнении)
4. Кнопки посылы и отбоя вызова телефона, подключенного по протоколу Bluetooth (в варианном исполнении)
5. Кнопки управления аудиосистемой (в варианном исполнении)

# HAWTAI BOLIGER

## Руководство по эксплуатации

### Контрольные лампы и сигнализаторы на панели приборов

	Сигнализатор тормозной системы
	Сигнализатор непристегнутого ремня безопасности водителя
	Сигнализатор разряда аккумуляторной батареи
	Сигнализатор аварийного давления масла
	Контрольная лампа системы обнаружения неисправности в системе снижения токсичности выбросов
	Сигнализатор резерва топлива
	Сигнализатор температуры охлаждающей жидкости
	Сигнализатор воды в топливном фильтре
	Сигнализатор неисправности системы АБС
	Контрольная лампа открытия двери
	Сигнализатор СНПБ (подушки безопасности)
	Сигнализатор незакрытой двери задка
	Контрольная лампа выключения системы поддержания курсовой устойчивости
	Контрольная лампа неисправности системы поддержания курсовой устойчивости

	Сигнализатор усилителя руля
	Сигнализатор выключения подушки безопасности пассажира (в варианном исполнении)
	Индикатор состояния электронной противобуксовочной системы (в варианном исполнении)
	Сигнализатор дальнего света фар
	Сигнализатор ближнего света фар
	Сигнализатор указателей поворота
	Сигнализатор включения противотуманных фар
	Сигнализатор включения противотуманных фонарей
	Сигнализатор круиз-контроля (в варианном исполнении)
	Сигнализатор включения полного привода (в варианном исполнении)
	Подогреватель работы свечей накаливания (дизельный двигатель)
	Сигнализатор стояночного тормоза
	Сигнализатор неисправности системы полного привода
	Сигнализатор «Двигатель»

**Конструктивные особенности автомобиля HAWTAI**

1	Марки рекомендуемого топлива.....	3
2	Обкатка автомобиля.....	4
3	Ключи и пульт дистанционного управления .....	5
4	Противоугонная система.....	8
5	Блокировка замков дверей .....	9
6	Электрические стеклоподъемники.....	11
7	Сиденья.....	13
8	Ремень безопасности .....	17
9	Детская удерживающая система (устанавливается пользователем).....	22
10	Пассивная система безопасности для пассажира (ПСБ) — подушка безопасности .....	25
11	Боковая подушка безопасности и шторка безопасности (в варианном исполнении) .....	29
12	Комбинация приборов и сигнализаторы.....	32
13	Переключатель указателей поворота и света фар .....	41
14	Выключатель противотуманных фар .....	46
15	Выключатель аварийной сигнализации .....	46
16	Регулирование яркости освещения приборов.....	47
17	Прикуриватель и передняя и задняя пепельница.....	47
18	Часы с цифровой индикацией.....	48
19	Розетка электропитания.....	49
20	Держатель для напитков.....	49
21	Люк с электроприводом (в варианном исполнении) .....	51
22	Плафон освещения салона .....	52

# HAWTAI BOLIGER

## Руководство по эксплуатации

23	Цифровой календарь .....	54
24	Футляр для очков.....	54
25	Перчаточный ящик.....	55
26	Центральный бокс-подлокотник.....	55
27	Наружное зеркало .....	56
28	Внутреннее зеркало .....	57
29	Стояночный тормоз .....	58
30	Дверь задка.....	59
31	Крышка люка топливного бака .....	60
32	Капот.....	61
33	Противосолнечный козырек и зеркало с внутренней стороны козырька.....	62
34	Вещевой отсек, крюки для сумок, сетка багажного отделения .....	62
35	Светоотражающий предупреждающий треугольник.....	63
36	Коврики пола.....	63
37	Рукоятка регулировки угла наклона рулевой колонки.....	64
38	Корректор света фар.....	64
39	Круиз-контроль (в вариантном исполнении) .....	65
40	Управление климатической установкой.....	67
41	Аудиосистема .....	75

### 1 Марки рекомендуемого топлива

Следует использовать неэтилированный бензин (бензиновый двигатель)



- 1.1 На автомобилях HAWTAI должен использоваться бензин с октановым числом не ниже 93. На отвечающих нормам токсичности IV авто! использоваться соответствующий автомобильный бензин или DB11/238-2007.**

Если неэтилированный бензин не отвечает требованиям соответствующего стандарта, то каталитический нейтрализатор будет поврежден или станет неэффективным, приводя к серьезной неисправности системы снижения токсичности.

Для устранения этой неисправности необходимо отремонтировать или заменить каталитический нейтрализатор, что будет производиться за счет пользователя. Для предотвращения вероятности использования этилированного бензина следует быть предельно внимательным на заправочных станциях.

- 1.2 Следует использовать дизельное топливо (дизельный двигатель)**

На отвечающих нормам токсичности China IV автомобилях должен использоваться соответствующее автомобильное дизельное

топливо или DB11/239-2007. Летом должно использовать светлое дизельное топливо с температурой помутнения 0 °С. Зимой в умеренных климатических зонах должно использоваться светлое дизельное топливо с температурой помутнения –10 °С или –20 °С и –30 °С или –35 °С в холодной климатической зоне. Марка дизельного топлива должна выбираться в зависимости от температуры окружающего воздуха, иначе вероятно неустранимое повреждение дизельного двигателя.

Если двигатель остановится из-за недостаточности уровня топлива в баке, перед пуском двигателя следует прокатать топливную систему для удаления воздуха.

- 1.3 Недопустимо использовать автомобильный бензин с метанолом**

На автомобилях HAWTAI не допускается использование топлива с метанолом. При использовании этого типа топлива вероятно ухудшение характеристик автомобиля и повреждение компонентов топливной системы.



#### **Внимание!**

Ограниченной гарантией на новый автомобиль HAWTAI могут не покрываться повреждение топливной системы или ухудшение характеристик, если это вызвано использованием метанола или топлива с метанолом.

- 1.4 Рекомендуется использовать бензин с моющей присадкой.**

Моющая присадка позволяет предотвратить образование отложений в двигателе, поддерживать выпускной тракт в чистом состоянии и повысить характеристики системы снижения токсичности.

### 1.5 Эксплуатация в зарубежных странах

Если предполагается поездка на HAWTAI в другую страну:

- (1) должны соблюдаться все законы в отношении регистрации и страхования;
- (2) следует убедиться в доступности приемлемого топлива.

## 2 Обкатка автомобиля

**2.1 Для автомобилей с бензиновым двигателем обкаточный период составляет 2000 км. В период обкатки следует соблюдать указанные ниже правила. От правильной эксплуатации в этот период будет зависеть надежность, долговечность и экономичность автомобиля.**

- (1) Не превышать скорости движения 90 км/ч.
- (2) При движении частота вращения коленчатого вала двигателя должна быть от 2000 до 4000 мин<sup>-1</sup> (об/мин).
- (3) Следует применять «мягкий» стиль вождения автомобиля, избегая резких разгонов, торможений и маневрирования. При пуске двигателя не следует нажимать на педаль акселератора до упора.
- (4) В течение первых 300 км пробега следует избегать резких торможений.
- (5) Необходимо своевременно, в соответствии с дорожными условиями, переходить на низшую передачу, чтобы снизить скорость. Иными словами, следует избегать нежелательных перегрузок двигателя или низкой частоты вращения.
- (6) Скорость необходимо периодически изменять, независимо от того, движется ли автомобиль с высокой или с низкой

скоростью.

- (7) Не допускается работа двигателя на холостом ходу дольше 3 минут.

- (8) Буксировка прицепа в период обкатки запрещена.

**2.2 Для автомобилей с дизельным двигателем обкаточный период составляет 1000 км. В период обкатки следует соблюдать указанные ниже правила. От правильной эксплуатации в этот период будет зависеть надежность, долговечность и экономичность автомобиля.**

- (1) При движении частота вращения коленчатого вала двигателя не должна быть выше 3000 мин<sup>-1</sup> (об/мин).
- (2) Во время движения скорость автомобиля не должна быть выше трех четвертых от максимальной скорости.
- (3) Следует применять «мягкий» стиль вождения автомобиля, избегая резких разгонов, торможений и маневрирования. При пуске двигателя не следует нажимать на педаль акселератора до упора.
- (4) В течение первых 300 км пробега следует избегать резких торможений.
- (5) Необходимо своевременно, в соответствии с дорожными условиями, переходить на низшую передачу, чтобы снизить скорость. Иными словами, следует избегать нежелательных перегрузок двигателя или низкой частоты вращения.
- (6) Скорость необходимо периодически изменять, независимо от того, движется ли автомобиль с высокой или с низкой скоростью.
- (7) Не допускается работа двигателя на холостом ходу дольше 3 минут.
- (8) Буксировка прицепа в период обкатки запрещена.

### 3 Ключи и пульт дистанционного управления

#### Бирка с номером серии ключа

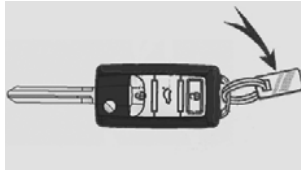

На бирке указан номер серии ключа. Бирку с номером серии ключа необходимо хранить в надежном месте (в кошельке, например). Не желательно хранить ее в автомобиле.

Если ключ утерян или необходимо изготовить запасной ключ, это может быть сделано в дилерском центре HAWTAI по номеру серии ключа.

HAWTAI рекомендует запомнить номер серии ключа и хранить бирку в надежном месте.

#### 3.1 Ключ зажигания

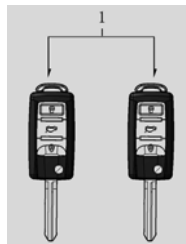

Для замков всех дверей и выключателя зажигания автомобиля HAWTAI используется один ключ. Официальным дилером HAWTAI может быть изготовлен один общий ключ со встроенным пультом дистанционного управления.

Поскольку замки всех дверей, включая дверь задка, могут быть заблокированы без ключа, следует соблюдать осторожность, чтобы не оставить в салоне ключ.

Ключ оснащен пультом дистанционного управления. Использование пульта рассматривается в главе «Пульт дистанционного управления».

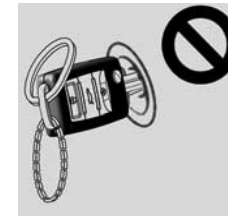



# HAWTAI BOLIGER

## Руководство по эксплуатации



### Внимание!

При использовании ключа необходимо учитывать следующее.

- Недопустимо закрывать головку ключа предметами, которые не пропускают электромагнитные волны.
- Недопустимо ударять ключом по другим предметам.
- Недопустимо оставлять ключ в местах, где вероятно воздействие высокой температуры (панель приборов или капот двигателя, например).
- Недопустимо помещать ключ в воду или мыть его в ультразвуковом моечном агрегате.
- Недопустимо использовать ключ рядом с другими излучающими электромагнитные волны объектами.
- Недопустимо изгибать головку ключа.

При пуске двигателя рядом с ключом не должны находиться другие передатчики (включая другие ключи автомобиля). Иначе будет невозможен пуск двигателя или двигатель может остановиться после пуска. В этом случае необходимо вынуть ключ из замка зажигания, отделить от него другие передатчики, включая другие ключи от автомобиля, и выполнить пуск двигателя.

### 3.2 Система дистанционного отпирания/запирания

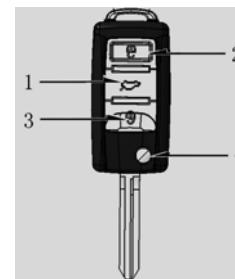

1. Кнопка разблокировки двери задка
2. Разблокировка
3. Блокировка
4. Кнопка открытия выкидного ключа

Беспроводная система дистанционного управления позволяет водителю на расстоянии 10 метров от автомобиля открывать и блокировать все двери, отпирать багажник или открывать/закрывать окна и люк в крыше.

### 3.2.1 Блокировка замков дверей



При нажатии кнопки «Блокировка» производится блокировка всех дверей, подъем опускных стекол и закрытие люка, лампы указателей поворота мигнут 3 раза. Если лампы указателей поворота мигнут один раз, это указывает на наличие какой-либо проблемы. Необходимо убедиться в надлежащем закрытии всех дверей.

Если какая-либо из дверей не закрыта или в замок зажигания вставлен ключ, при нажатии на кнопку - блокировка не производится.

### 3.2.2 Разблокировка замков дверей



При нажатии на кнопку «Разблокировка» производится разблокирование замков всех дверей (при удерживании кнопки «Разблокировка» в нажатом состоянии производится открытие всех опускных стекол и люка в крыше). В этом случае лампы указателей поворота мигают два раза, что указывает на выключение противоблокирующей системы.

После разблокирования необходимо в течение 30 секунд открыть любую из дверей, в противном случае произойдет автоматическое блокирование всех дверей.

### 3.2.3 Открытие багажника

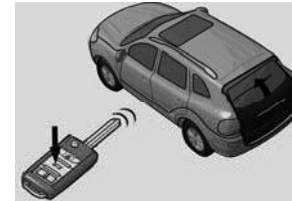

При нажатии и удерживании кнопки «Разблокировка» в течение 1 секунды производится открытие багажника. Если ключ уже вставлен в замок зажигания, то при случайном нажатии на кнопку

«Разблокировка» крышка багажника не откроется.

### 3.2.4 Замена элемента питания

Тип: литиевый элемент питания CR2016 или аналогичный.

#### Описание замены

- (1) Снять крышку корпуса с помощью отвертки с прямым шлицем.

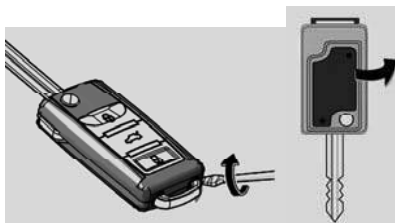

- (2) Извлечь из корпуса печатную плату ключа.



- (3) Извлечь элемент питания, запомнив полярность подключения.
- (4) Установить новый элемент питания (положительный полюс должен быть направлен вверх).
- (5) Поместить печатную плату ключа в корпус. Закрыть крышку.
- (6) Нажать любую из кнопок и убедиться, что индикатор загорелся. Проверить работу ключа с новым элементом питания. При наличии каких-либо проблем следует обратиться к официальному дилеру HAWTAI.

## 4 Противоугонная система

### Контроль открытия дверей противоугонной системой

Для предотвращения угона автомобиля, когда система находится в режиме охраны, при открытии любой двери, двери задка или капота или подключения зажимов аккумуляторной батареи после их отключения, системой будет подан сигнал тревоги. В этом случае будет подаваться прерывистый звуковой сигнал с одновременным миганием света фар, габаритных огней, сигналов поворота и внутреннего освещения.

### Постановка на охрану

1. Удалить ключ из замка зажигания.
2. Все пассажиры должны выйти из салона.
3. Закрыть и заблокировать все двери, дверь задка и капот. После надлежащего закрытия всех дверей, двери задка и капота нажать на пульте дистанционного управления кнопку блокирования. После этого сигналы поворота мигнут три раза, что указывает на переход системы в режим охраны.
4. Не следует уходить от автомобиля, пока не начнет мигать индикатор.

Поскольку открытие двери изнутри может вызвать активизацию системы, не следует переводить систему в режим охраны, если кто-либо находится в салоне.

### Справка

- 1) Если открыта какая-либо из дверей, дверь задка или капот, система не может быть переведена в режим охраны.
- 2) В этом случае необходимо повторить вышеуказанную процедуру.

### Предупреждение

Если автомобиль запаркован и произошло одно из указанных ниже действий, системой будет подан сигнал тревоги.

- 1) Открыта передняя или задняя дверь без использования пульта дистанционного управления.
- 2) Открыта дверь задка без использования пульта дистанционного управления.
- 3) Открыт капот.

### Снятие с охраны

Подача сигнала тревоги может быть отменена одним из указанных ниже способов.

1. Запустить двигатель.
2. Нажать кнопку «Разблокировка» для открытия водительской или пассажирской двери.

После этого сигналы поворота мигнут два раза, что указывает на выход системы из режима охраны.

Если в течение 30 секунд не будет открыта какая-либо из дверей, дверь задка или капот, система снова перейдет в режим охраны.

### Проверка противоугонной системы

1. Открыть все опускаемые стекла.
2. Перевести систему в режим охраны (см. выше). Выполнить блокирование дверей с помощью пульта дистанционного управления. При этом начинает мигать индикатор.
3. При открытии двери изнутри происходит активизация системы.
4. Отключить сигнал тревоги (см. выше).
5. Повторить указанную выше процедуру для всех четырех дверей.
6. Закрыть все двери, дверь задка и капот с помощью пульта дистанционного управления.

7. Открыть дверь задка или капот нажатием кнопки «Разблокировка». Системой должен быть подан сигнал тревоги. После открытия капота выполнить отключение и повторное подключение зажима от аккумуляторной батареи, чтобы проверить активизацию системы.

## 5 Блокировка замков дверей

### 5.1 Разблокировка и блокировка замка двери с помощью ключа

- (1) Разблокировка и блокировка замка двери с помощью ключа.
- (2) Замок двери можно заблокировать поворотом ключа в направлении движения автомобиля. Замок двери можно разблокировать поворотом ключа в направлении противоположном движению автомобиля.

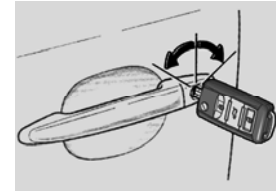

# HAWTAI BOLIGER

## Руководство по эксплуатации

### 5.2 Использование для блокирования и разблокирования ручки блокировки замка на внутренней стороне двери

После поворота ручки блокирования замка против часовой стрелки дверь будет невозможно открыть ни изнутри, ни снаружи. После блокирования двери таким образом не следует пытаться открыть дверь с помощью ручек (изнутри или снаружи).

Перед закрытием двери снаружи можно повернуть внутреннюю ручку в положение блокировки. При этом следует быть предельно внимательным, чтобы не оставить ключ в салоне автомобиля.



#### Справка

- 1) После закрытия двери автомобиля сигнализатор красного цвета гаснет.
- 2) Даже если нажата кнопка блокирования двери, дверь со стороны водителя может быть открыта с помощью внутренней ручки двери.

### 5.3 Использование кнопок блока управления на двери водителя для блокировки и разблокировки замков дверей

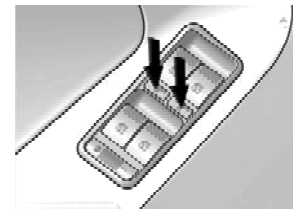



Блокировка: нажатие кнопки справа.

Разблокировка: нажатие кнопки слева.

Блокировка и разблокировка замков всех дверей производится одновременно.

### 5.4 Устройство блокировки замков задних дверей, предотвращающее их открывание детьми

На транспортном средстве установлено устройство блокировки замков задних дверей, предотвращающее их открывание детьми. При включении блокировочного механизма открытие задней двери изнутри становится невозможным. Рекомендуется использовать эту функцию, если на заднем сиденье находятся маленькие дети.

Для использования функции защиты детей, чтобы было невозможно открыть дверь изнутри, следует перевести рычажок на замке задней двери в положение «» и закрыть дверь. Рычажок необходимо установить в положение «», если открытие и закрытие двери должно производиться обычным образом. При использовании функции блокировки замков задних дверей их можно будет открыть только снаружи.

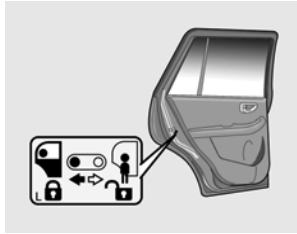

### 6 Электрические стеклоподъемники

- (1) Электрические стеклоподъемники работают только при включенном зажигании. На подлокотнике двери водителя расположен блок переключателей, которыми можно управлять всеми стеклоподъемниками автомобиля. Открытие окон производится нажатием на клавишу соответствующего переключателя, а закрытие — поднятием клавиши вверх. Для открытия окна со стороны водителя следует нажать на клавишу переключателя на половину ее хода. Опускное стекло будет перемещаться, пока клавиша удерживается в нажатом состоянии. Для полного открытия окна со стороны водителя следует нажать на клавишу переключателя до упора. При этом окно откроется полностью, даже если клавиша переключателя будет отпущена. Для остановки стекла в определенном положении необходимо потянуть клавишу вверх и отпустить.

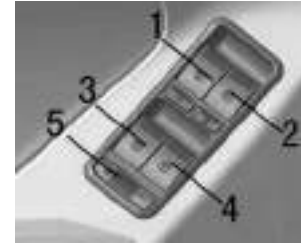

- (2) Клавиши переключателей стеклоподъемников на двери водителя
- ① Переключатель стеклоподъемника левой передней двери
  - ② Переключатель стеклоподъемника правой передней двери
  - ③ Переключатель стеклоподъемника левой задней двери
  - ④ Переключатель стеклоподъемника правой задней двери
  - ⑤ Кнопка блокировки стеклоподъемников

Для предотвращения открытия передних и задних окон пассажирами можно нажать на кнопку блокировки стеклоподъемников. При повторном нажатии кнопки функциональность системы будет восстановлена.

#### Справка

**Стеклоподъемниками можно управлять еще 30 секунд после переключения выключателя (замка) зажигания из положения «АСС» в положение «LOCK» или после извлечения ключа из замка зажигания.**

#### Функция защиты от защемления

При автоматическом закрытии, если произойдет защемление чего-либо между стеклом и рамой двери, автоматическое закрытие окна

# HAWTAI BOLIGER

## Руководство по эксплуатации

двери водителя прекращается и стекло опускается на безопасное расстояние.

Если по опускаемому стеклу сильно ударить, даже если и не имеет место защемление, автоматическое закрытие прекращается и стекло опускается на безопасное расстояние.

Если клавиша на двери водителя полностью поднята и удерживается в этом положении, функция защиты от защемления не используется.

(3) Управление окном двери водителя снаружи

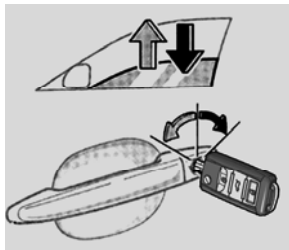

Окно двери водителя может быть открыто путем поворота ключа в замке двери водителя.

Открытие: повернуть ключ по часовой стрелке и удерживать в этом положении.

Закрытие: повернуть ключ против часовой стрелки и удерживать в этом положении.

После блокирования или разблокирования двери опускаемое стекло водительской двери начинает перемещаться. Люк в крыше (в варианном исполнении) также начинает перемещаться.

Если ключ отпустить, выполнение вышеописанной операции прекратится.

Эта функция может быть отменена или настроена так, чтобы открытие или закрытие окна водителя не производилось с помощью ключа. Более подробную информацию можно получить у официального дилера HAWTAI.

Управление дверью водителя также может производиться с помощью пульта дистанционного управления. Подробное описание приводится в разделе «Система дистанционного отпирания/запирания» этой главы.



### Предупреждение

Для предотвращения травм, с вероятным летальным исходом, должны соблюдаться указанные ниже процедуры.

- При закрытии окон с электрическими стеклоподъемниками следует убедиться, что поднимающееся стекло ничего не защемит. Необходимо убедиться, что пассажиры не выглядывают из окон и не высовывают наружу руки или другие части тела. Иначе возможно защемление пальцев рук и других частей тела, что может привести к серьезной травме и даже смерти. При закрытии окон с электрическими стеклоподъемниками следует убедиться в безопасности.
- Недопустимо разрешать детям пользоваться переключателями электрических стеклоподъемников! Использование переключателя блокировки стеклоподъемников позволяет предотвратить непреднамеренное открытие окон в результате случайного касания клавиши переключателя.
- Перед выходом из автомобиля следует убедиться, что извлечен ключ из замка зажигания.

- Недопустимо оставлять кого-либо в транспортном средстве (в частности детей), особенно когда ключ оставлен в замке зажигания. Иначе возможно защемление их пальцев рук и других частей тела, что может привести к серьезной травме.
- Недопустимо использовать части своего тела для тестирования функции защиты от защемления, так как это может привести к серьезной травме и даже смерти.
- При полном закрытии опускаемого стекла функция защиты от защемления не может быть активизирована, даже если произошло защемление какого-либо объекта.

## 7 Сиденья

### 7.1 Регулируемые сиденья



#### Предупреждение

Недопустимо регулировать сиденье во время движения. Это может привести к потере контроля над автомобилем и дорожно-транспортному происшествию с вероятным серьезным травмированием или летальным исходом или к материальному ущербу.

### 7.1.1 Регулировка передних сидений (ручная)





# HAWTAI BOLIGER

## Руководство по эксплуатации

### (1) Рычаг наклона спинки сиденья

Для изменения угла наклона спинки сиденья следует наклониться вперед, чтобы не опираться спиной на спинку сиденья, затем потянуть рычаг вверх. После этого необходимо прижаться спиной к спинке и установить требуемый угол наклона спинки сиденья.



#### Предупреждение

После установки сиденья следует отпустить рычаг и небольшим перемещением сиденья взад-вперед убедиться в его надежной фиксации.

### (2) Рычаг перемещения сиденья

Для продольного перемещения сиденья необходимо потянуть за рычаг вверх. Затем сиденье перемещается в требуемое положение и рычаг отпускается.



#### Предупреждение

Во время движения спинка сиденья должна быть установлена как можно в более вертикальное положение, что позволит значительно снизить силу удара или получения травмы при аварийном торможении. Если сиденье наклонено, предоставляемая ремнями и подушками безопасности защита при фронтальном столкновении будет существенно снижена, так как водитель и пассажир могут выскользнуть из ремней безопасности. Спинка сиденья всегда должна находиться в вертикальном положении.

## 7.1.2 Регулировка сиденья водителя (с электрическим приводом)

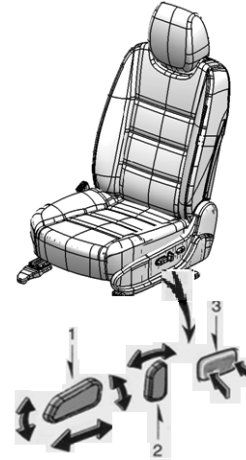

- (1) Продольное положение сиденья, высота сиденья и наклон подушки сиденья могут быть отрегулированы с помощью переключателя.

Регулирование продольного положения сиденья производится нажатием и перемещением ручки вперед или назад. Регулирование высоты сиденья производится нажатием и перемещением ее вверх или вниз. Регулирование наклона подушки сиденья производится поворотом ручки. При отпуске переключателя сиденье фиксируется в текущем положении.

Не следует хранить что-либо под передними сиденьями, так как это может препятствовать перемещению сидений.

(2) Ручка регулирования наклона спинки сиденья

Переместить ручку регулирования в требуемое положение. При отпускании переключателя сиденье фиксируется в текущем положении.



### Предупреждение

Не стоит наклонять спинку сиденья слишком сильно. При фронтальном или заднем столкновении ремнями безопасности обеспечивается максимальная защита только если водитель и передний пассажир сидят прямо и прижимаются спиной к спинке сиденья. Если опираться на спинку сиденья, поясная часть ремня охватывает бедра или живот, а диагональная часть ремня касается плеча. В случае фронтального столкновения при чрезмерном наклоне сиденья возрастает шанс получения травмы или даже гибели.

(3) Ручка управления поясничной опорой

Переместить ручку регулирования в требуемое положение.

Положение поясничной опоры изменяется нажатием на этот переключатель.

### 7.1.3 Раскладка сиденья (сиденье с электрическим приводом)



- (1) Снять подголовник, переместить передние сиденья в крайнее переднее положение и установить подушку в максимальное положение по высоте.

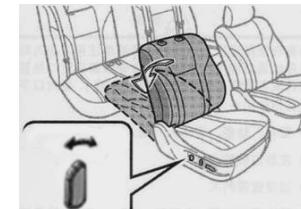

- (2) Полностью разложить спинку сиденья. Если спинка сиденья возвращена в вертикальное положение, подголовник должен быть установлен на место.

### 7.1.4 Подголовник

- (1) Высота подголовника переднего сиденья может регулироваться.

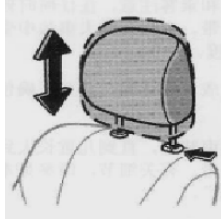

(2) Высота подголовника заднего сиденья может регулироваться вручную.

Чем ближе подголовник расположен к голове, чем выше эффект защиты.



### Предупреждение

- Подголовник следует настроить и зафиксировать таким образом, чтобы его центр находился на уровне верхней кромки ушей.
- После завершения настройки высоты подголовника необходимо убедиться в надежности его фиксации в этом положении.
- Недопустимо управлять автомобилем, если подголовник не установлен.

### 7.1.5 Обогреватель переднего сиденья (в варианном исполнении)



При нажатии этого выключателя производится включение обогревателя сиденья. Одновременно загорается сигнализатор включения обогрева сидений.

Выключение обогрева сидений производится повторным нажатием выключателя. При работе обогревателя сидений зажигание должно быть включено.



### Предупреждение

Необходимо следить за работой обогревателя сиденья, который может вызвать у пассажиров чувство перегрева или даже ожогов, даже при низкой температуре. Особое внимание должно уделяться следующим категориям пассажиров:

- младенцы, маленькие дети, пожилые люди или инвалиды;
- страдающие аллергическим заболеванием;
- переутомленные люди;

- спящие люди в результате алкогольного опьянения или находящиеся под воздействием медицинских препаратов (снотворное или другие препараты).

Для предотвращения перегрева сиденья при работе обогревателя не допускается накрывать сиденье чехлом, подушкой или другими не пропускающими тепло предметами.

### 7.1.6 Использование подстаканников



Подлокотник может быть опущен, в его верхней части предусмотрен держатель для напитков.

### 7.1.8 Подлокотник



Для использования подлокотника его необходимо опустить вниз, как показано на рисунке.

## 8 Ремень безопасности

### 8.1 Информация по использованию ремней безопасности

Все находящиеся в транспортном средстве люди при движении должны быть пристегнуты ремнями безопасности. Надлежащее использование ремней безопасности позволит избежать или уменьшить тяжесть травм в случае аварии или резкого торможения. Кроме того, должны соблюдаться следующие инструкции.

#### (1) Защита младенцев или маленьких детей

Для защиты младенцев или маленьких детей во время поездки настоятельно рекомендуется использовать детскую удерживающую систему.

Детей старше 13 лет, для которых отсутствует соответствующая удерживающая система, рекомендуется сажать на задние сиденья и пристегивать обычными ремнями безопасности.

Поясной ремень должен опоясывать бедра как можно ниже. Ремни безопасности следует периодически проверять на наличие признаков повреждения. Поврежденные ремни необходимо заменить.

#### (2) Защита беременных

Для снижения вероятности травм, в случае аварии, беременным женщинам рекомендуется использовать ремни безопасности. Поясная часть ремня безопасности должна опоясывать бедра как можно ниже и не должна прокладываться через живот. Более конкретные рекомендации можно получить у врача.

# HAWTAI BOLIGER

## Руководство по эксплуатации

### (3) Защита пострадавших

При транспортировке получивших травму людей должен использоваться ремень безопасности. В этом случае необходимо проконсультироваться с врачом.

### (4) Один человек — один ремень

Недопустимо пристегивание двух человек (включая детей) одним ремнем. В случае аварии это увеличивает серьезность травм.

### (5) Не ложиться

В процессе движения все пассажиры должны сидеть прямо. Недопустимо находиться в лежачем положении, что значительно увеличивает вероятность получения травмы в случае аварии и снижает эффективность удерживающей системы.

### (6) Уход за ремнями безопасности

Недопустимо производить разборку или модернизацию системы ремней безопасности.

Следует принять меры, чтобы не повредить ремни безопасности шарнирами сидений или дверьми.

### (7) Ремни должны содержаться чистыми и сухими

Их можно чистить с использованием слабого мыльного раствора и теплой воды. Не следует использовать отбеливатели, красители, сильные моющие или абразивные средства, поскольку это может повредить и ослабить ткань.

### (8) Замена ремней безопасности

Все ремни безопасности в сборе должны быть заменены, если автомобиль попал в аварию. Это должно быть сделано даже в случае отсутствия видимых повреждений. Дополнительные вопросы, касающиеся работы ремней безопасности, должны быть адресованы официальному дилеру HAWTAI.

## 8.2 Применение и регулировка ремней безопасности

### (1) Регулируемая по высоте плечевая лямка переднего ремня безопасности

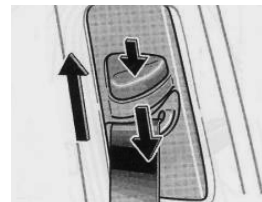

Для обеспечения максимального комфорта и безопасности для плечевого крепления предусмотрен регулятор по высоте.

Если плечевая лямка регулируемого по высоте ремня безопасности располагается слишком близко к шее, это снижает эффективность защиты. Плечевая лямка должна быть отрегулирована таким образом, чтобы она проходила через грудь и через середину плеча около двери, а не через шею.

Высота крепления ремня безопасности может быть изменена смещением регулятора по высоте вверх или вниз. Для увеличения высоты необходимо нажать на кнопку регулятора и сместить его вверх. Для уменьшения высоты необходимо нажать на кнопку регулятора и сместить его вниз.

После этого кнопку следует отпустить и убедиться в надлежащей фиксации регулятора в новом положении.



### Предупреждение

- Во время движения автомобиля регулятор по высоте должен находиться в зафиксированном положении.
- Несоответствующая регулировка ремня безопасности по высоте может значительно снизить его эффективность в случае аварии.

### (2) Система ремней безопасности с креплением в трех точках

#### а. Пристегивание ремня безопасности



Для пристегивания ремня безопасности следует вытянуть его из втягивающего устройства и вставить язычок в пряжку. При фиксации язычка в пряжке должен раздаться характерный щелчок. Автоматическое регулирование длины ремня безопасности производится только после ручного регулирования поясной лямки, которая должна плотно охватывать бедра. Если медленно наклоняться вперед, ремень будет вытягиваться не стесняя движений. В случае резкого торможения или столкновения ремень заблокируется в текущем положении, предотвращая получение

травм под действием силы инерции. Он также заблокируется при слишком резком движении тела вперед.

#### б. Регулирование ремня безопасности



Ремень должен как можно ниже опоясывать бедра, а не проходить через живот. Если ремень будет опоясывать тело слишком высоко, в случае аварии или резкого торможения надлежащая защита от травм не гарантируется. Обе руки должны располагаться по обеим сторонам сиденья, а не с одной стороны.

#### в. Отстегивание ремня безопасности



# HAWTAI BOLIGER

## Руководство по эксплуатации

Ремень безопасности отстегивается нажатием на кнопку пряжки ремня. После отпускания он должен автоматически сматываться втягивающим устройством. Если это не происходит, следует проверить ремень на предмет перекручивания лямок и повторить попытку.

### 8.3 Передний ремень безопасности с устройством предварительного натяжения

Сиденья водителя и переднего пассажира оснащены ремнями безопасности с устройством предварительного натяжения. Это должно защитить водителя и переднего пассажира от травм в случае фронтального столкновения.

В этом случае устройства предварительного натяжения и подушка безопасности активизируются одновременно.



При резком торможении или слишком быстром наклоне вперед втягивающее устройство запирается. При фронтальном столкновении происходит срабатывание устройства предварительного натяжения, при этом лямка втягивается и прижимает тело человека к сиденью. Если натяжение ремня безопасности становится слишком сильным, что автоматически контролируется системой, производится уменьшение силы натяжения лямок ремня безопасности.

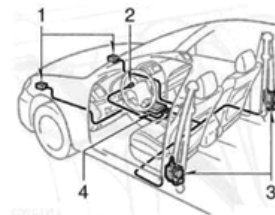

Устройство предварительного натяжения ремня безопасности состоит из следующих частей, расположение которых показано на рисунке.

1. Датчик удара передней подушки безопасности.
2. Сигнализатор диагностики СНПБ.
3. Ремень безопасности с устройством предварительного натяжения в сборе.
4. Центральный блок управления СНПБ.

Устройство предварительного натяжения ремня безопасности контролируется системой подушек безопасности. Датчик подушек безопасности в сборе включает защитный датчик и датчик подушек безопасности. После срабатывания устройства предварительного натяжения ремня безопасности втягивающее устройство лямок ремня безопасности автоматически запирается.

#### Справка

- При фронтальном столкновении происходит срабатывание устройств предварительного натяжения ремней безопасности водителя и переднего пассажира. Срабатывание устройств предварительного натяжения ремня безопасности при фронтальном столкновении производится независимо или вместе с подушками безопасности. Даже если ремень

безопасности не пристегнут при фронтальном столкновении, устройство предварительного натяжения сработает.

- При срабатывании устройства предварительного натяжения в салоне автомобиля может раздаться сильный хлопок и образоваться некоторое количество пыли и дыма. Это считается нормальным и не представляет опасности.
- Однако пыль может вызвать кожную аллергию и не следует ее вдыхать длительное время. Поэтому после срабатывания устройства предварительного натяжения следует немедленно вымыть руки и лицо.



#### Внимание!

- Поскольку датчик, которым производится активизация СНПБ, соединен с устройством предварительного натяжения ремней безопасности, сигнализатор подушки безопасности на приборной панели горит примерно 6 секунд при включении зажигания или после запуска двигателя, затем гаснет.
- Если устройство предварительного натяжения не работает должным образом, сигнализатор будет продолжать гореть даже при исправном состоянии СНПБ. Если при включенном зажигании сигнализатор подушки безопасности не загорается, продолжает гореть больше 6 секунд или горит в процессе движения автомобиля, следует как можно быстрее обратиться к официальному дилеру HAWTAI для проверки устройства предварительного натяжения и СНПБ.



#### Предупреждение

- Устройство предварительного натяжения рассчитано только на однократное срабатывание. После срабатывания оно должно быть заменено. Все ремни безопасности, независимо от их типа, после аварии должны быть заменены.
- Механизм устройства предварительного натяжения после срабатывания сильно нагревается. Не следует прикасаться к нему после срабатывания в течение нескольких минут.
- Недопустимо выполнять проверку или замену устройства предварительного натяжения ремней безопасности самостоятельно. Это должно производиться только официальным дилером HAWTAI.
- Запрещается разбирать устройство предварительного натяжения.
- Не следует производить обслуживание или ремонт системы предварительного натяжения ремней безопасности каким-либо образом.
- Неправильное обращение с устройством предварительного натяжения и несоблюдение предупреждений относительно недопустимости демонтажа, модификации, проверки, замены, обслуживания или ремонта устройства предварительного натяжения ремней безопасности может стать причиной его несоответствующей работы или непредусмотренного срабатывания и серьезной травмы.
- При нахождении в движущемся транспортном средстве ремни безопасности должны быть всегда пристегнуты надлежащим образом.



### 9 Детская удерживающая система (устанавливается пользователем)

Находящиеся в движущемся автомобиле дети должны сидеть на заднем сиденье и должны всегда быть пристегнуты, чтобы минимизировать риск получения травмы в случае аварии, резкого торможения или изменения направления движения. По статистике аварий дети находятся в большей безопасности, когда должным образом пристегнуты на задних сиденьях, чем когда находятся на переднем сиденье. Если ребенок слишком большой для использования детской удерживающей системы, должны использоваться штатные ремни безопасности.

Должна использоваться качественная детская удерживающая система, соответствующая росту ребенка. Установка детской удерживающей системы должно производиться в соответствии с инструкцией изготовителя.



#### Предупреждение

- Детское удерживающее устройство должно быть установлено на заднем сиденье.
- Установка съемного детского кресла или детской люльки на переднем сиденье не допускается. В противном случае срабатывание надувных подушек безопасности при аварии может стать причиной травмы ребенка или младенца.
- В закрытом транспортном средстве под воздействием солнечного света ремни безопасности или детская удерживающая система могут сильно нагреться.

Поэтому, прежде чем сажать ребенка в кресло, для предотвращения ожогов следует проверить температуру поверхности кресла и пряжки ремня безопасности.

- Если детская удерживающая система не используется, для предотвращения травм в случае аварии или аварийного торможения ее следует убрать в багажник.
- Высокие дети должны сидеть на заднем сиденье пристегнутыми.
- Использовать ремни безопасности необходимо согласно инструкции.
- При движении автомобиля дети должны сидеть, не следует разрешать им вставать или становиться на сиденье на колени.

- (1) Для маленьких детей или младенцев между задними сиденьями должно устанавливаться съемное детское кресло или детская люлька.**



Детская удерживающая система должна крепиться ремнем безопасности заднего сиденья. После установки съемного детского кресла или детской люльки их необходимо подвигать в разные стороны и убедиться в надежности крепления. Если детское кресло двигается, должна быть выполнена регулировка длины ремня

безопасности. Крюк лямки крепления детского удерживающего устройства должен быть вставлен в держатель, а ляпка должным образом обтянута для надежной фиксации сиденья.

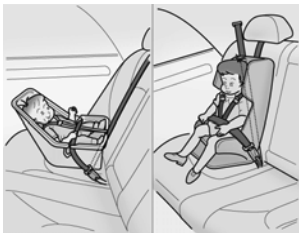

### (2) Установка на задних боковых сиденьях

Для установки детского удерживающего устройства на задних боковых сиденьях необходимо вытянуть поясную и плечевую секции ремня безопасности из втягивающего устройства. Затем установить детское удерживающее устройство, пристегнуть ремень безопасности и отпустить для выбора слабины лямок. Убедиться, что поясная секция ремня безопасности плотно прилегает к детскому удерживающему устройству. Плечевая секция ремня безопасности располагается так, чтобы она не касалась лица и шеи ребенка. После завершения установки необходимо подвигать детское удерживающее устройство в разные стороны и убедиться в надежности его крепления.

Если необходимо натянуть ремень, следует вытянуть ляпку из втягивающего устройства. После отпускания ремня он автоматически втягивается в исходное положение.

### (3) Использование детского удерживающего устройства с системой крепления

Для маленьких детей или младенцев настоятельно рекомендуется использование съемного детского кресла или детской люльки. Съемное детское кресло или детская люлька должны соответствовать ребенку и должны быть установлены в соответствии с инструкцией предприятия-изготовителя. Это кресло (или люлька) должно устанавливаться на задних сиденьях.



Держатель крюка детского удерживающего устройства крепится к полу багажника.

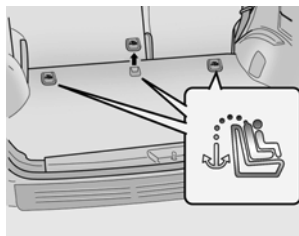

# HAWTAI BOLIGER

## Руководство по эксплуатации

### (4) Установка съемного детского кресла

Установка производится в указанной ниже последовательности.

1. Удалить крышку с крепежного элемента на полу багажника. Проложить лямку ремня крепления детского удерживающего устройства поверх спинки сиденья.
2. На автомобилях с регулируемыми подголовниками лямка ремня крепления детского удерживающего устройства должна быть проложена под подголовником между его стойками. В ином случае лямку крепления детского удерживающего устройства прокладывают поверх спинки сиденья.
3. Лямка соединяется с держателем и натягивается для надежной фиксации кресла.



#### Предупреждение

В целях безопасности съемное детское кресло устанавливается на заднее сиденье в вертикальном положении.



### (5) Правильное положение детской удерживающей системы

Используемая детская удерживающая система должна быть одобренного типа и должна соответствовать для ребенка. При выборе детской удерживающей системы следует руководствоваться приведенной ниже таблицей.

Весовая группа	Места для сидения		
	Переднее сиденье	Заднее боковое сиденье	Заднее центральное сиденье
До 10 кг (0—9 мес.)	х	У	х

Весовая группа	Места для сидения		
	Переднее сиденье	Заднее боковое сиденье	Заднее центральное сиденье
До 13 кг (0—2 года)	×	U	×
9—18 кг (9 мес. — 4 года)	×	U	UF
15—36 кг (4—12 лет)	×	UF	UF

U: пригодно для «универсальной» категории удерживающих устройств

UF: пригодно для «универсальной» категории удерживающих устройств, устанавливаемых по направлению движения

×: ребенок не должен сидеть на этом сиденье

**10 Пассивная система безопасности для пассажира (ПСБ) — подушка безопасности**

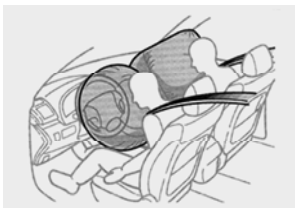

Сиденья водителя и переднего пассажира автомобиля HAWTAI boliger должны быть оснащены пассивной системой безопасности. ПСБ предназначена для предоставления водителю и (или) переднему пассажиру автомобиля дополнительной защиты, которая обеспечивается при тяжелом фронтальном столкновении.



**Предупреждение**

- ПСБ предназначена для работы совместно, и быть ее дополнением, с системой ремней безопасности с креплением в трех точках для водителя и переднего пассажира, при этом она не заменяет ее. Поэтому во время движения автомобиля необходимо всегда пристегиваться ремнями безопасности. Срабатывание подушек безопасности производится только при тяжелом фронтальном столкновении, которое может стать причиной серьезного телесного повреждения.
- Если скорость автомобиля меньше нижнего предела, определенного для срабатывания подушек безопасности, они не сработают.
- Водитель должен сидеть как можно дальше от рулевого колеса, иначе при срабатывании подушки безопасности он может получить серьезную травму.
- Недопустимо располагать какие-либо объекты поверх или около подушек безопасности или перчаточного ящика, иначе при срабатывании надувных подушек безопасности могут быть получены тяжелые телесные повреждения.

# HAWTAI BOLIGER

## Руководство по эксплуатации

- В случае срабатывания надувных подушек безопасности они должны быть заменены официальным дилером HAWTAI.
- Запрещается отсоединять или производить модификацию проводки или других компонентов ПСБ. В результате этого вероятно получение серьезного телесного повреждения вследствие несрабатывания подушек безопасности или нерабочего состояния ПСБ.

**При тяжелом столкновении (обычно фронтальном), если замедление превышает расчетное критическое значение, производится срабатывание надувных подушек безопасности.** Условия срабатывания надувных подушек безопасности: серьезность превышает расчетное критическое значение, в частности при столкновении с неподвижным недеформируемым препятствием на скорости 25 км/ч. В некоторых случаях, если замедление приближается к критическому значению, передняя подушка безопасности и устройство предварительного натяжения могут не сработать одновременно. Необходимо всегда пристегивать ремень безопасности надлежащим образом.



В случае бокового или попутного столкновения или опрокидывания, а также при фронтальном столкновении на низкой скорости, передняя подушка безопасности не сработает. Передняя подушка безопасности сработает только в случае сильного столкновения, которым будет вызвано достаточное замедление движения.



При ударе по нижней части автомобиля, как показано на рисунке, вероятно срабатывание передней подушки безопасности.

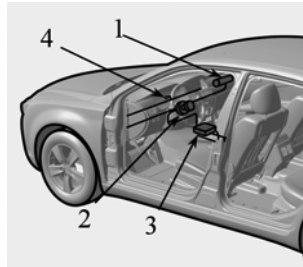

(1) В состав ПСБ входят:

1. подушка безопасности пассажира в сборе;
2. подушка безопасности водителя в сборе;
3. центральный блок управления системы надувных подушек безопасности (БУСНПБ) в сборе;
4. сигнализатор подушки безопасности.

В состав БУСНПБ входят датчик ускорения и электронная схема формирования сигналов управления.

БУСНПБ ведется постоянный мониторинг замедления и определяется степень серьезности столкновения и необходимость срабатывания подушек безопасности.

Если замедление выше расчетного критического значения, системой формируется электрический сигнал на запал-воспламенитель газогенератора модуля (ей) надувной подушки безопасности. Вследствие этого образовавшийся в результате химической реакции в газогенераторе газ быстро наполняет подушки газом, предотвращая столкновение водителя или пассажира с деталями интерьера автомобиля. После наполнения подушка безопасности должна немедленно сдуться, чтобы не закрывать водителю обзор.



### Предупреждение

- При срабатывании ПСБ в салоне автомобиля может раздаться громкий хлопок и образоваться мелкодисперсная пыль. Это состояние является нормальным и не представляет опасности. Однако образовавшаяся в результате срабатывания надувных подушек безопасности мелкодисперсная пыль при попадании на кожу может вызвать раздражение. Все лица, находящиеся в контакте с частями раскрытого газогенератора, должны тщательно вымыть руки и лицо мыльным раствором в теплой воде.
- Пассажир на переднем сиденье должен сидеть на достаточном расстоянии от панели приборов.
- Все находящиеся в транспортном средстве люди должны быть пристегнуты ремнями безопасности надлежащим образом.
- Настоятельно рекомендуется, чтобы младенцы и маленькие дети находились на заднем сиденье и были надлежащим образом пристегнуты с помощью детской удерживающей системы.
- Не допускается располагать какие-либо предметы или части тела человека на приборной панели или крышке рулевого колеса, за которыми установлены модули подушек безопасности. Предмет или часть тела человека могут помешать надлежащему срабатыванию подушек безопасности. При наполнении подушки создается значительная сила, под воздействием которой человек может получить серьезные травмы с вероятным летальным исходом. Кроме того, водителю и переднему пассажиру не разрешается держать какие-либо предметы или класть их на колени.

# HAWTAI BOLIGER

## Руководство по эксплуатации

### (2) Техническое обслуживание ПСБ

ПСБ фактически является необслуживаемой. В случае неисправности ПСБ должна быть проверена официальным дилером HAWTAI.

Любые связанные с ПСБ работы, такие как демонтаж, монтаж или другие работы на рулевом колесе, должны выполняться только квалифицированным персоналом дилера HAWTAI. Неправильное обращение с ПСБ может стать причиной тяжелого телесного повреждения.

(3) Ручное отключение подушек безопасности переднего пассажира  
Если необходимо отключить подушки безопасности переднего пассажира, следует повернуть ручку выключателя подушек безопасности переднего пассажира. Для включения подушек безопасности переднего пассажира ручка выключателя должна быть установлена в прежнее положение.



### Предупреждение

- Недопустимо производить модификацию каких-либо компонентов или проводки ПСБ, включая декоративную обивку или конструкцию кузова. Это может отрицательно сказаться на функциональности ПСБ и стать причиной телесного повреждения.

- Для очистки обивки, за которой расположены модули подушек безопасности, следует использовать смоченную водой мягкую ткань. Использование каких-либо растворов или растворителей недопустимо. При этом может быть повреждена крышка, за которой расположен модуль надувной подушки безопасности, что скажется на нормальной работе системы.
- В случае срабатывания подушки безопасности ее необходимо заменить у официального дилера HAWTAI.
- Недопустимо модифицировать или отключать проводку ПСБ или других компонентов ПСБ. Это может стать причиной пожара или нарушения функциональности подушек безопасности.
- При необходимости утилизации системы надувных подушек безопасности или всего автомобиля должны соблюдаться соответствующие меры предосторожности. Необходимая информация может быть предоставлена дилером HAWTAI.
- При передаче автомобиля новому владельцу ему также следует передать эти инструкции по мерам предосторожности и руководство по эксплуатации.
- Если пол автомобиля намочнет, работоспособность электрического механизма управления может быть нарушена. В этом случае автомобиль следует доставить к официальному дилеру HAWTAI для проверки. Не следует использовать автомобиль, если отсутствует уверенность в функциональности системы надувных подушек безопасности.
- Недопустимо использовать для замены бампер или щитки сторонних изготовителей. При этом может быть нарушена функциональность ПСБ, что представляет опасность в случае аварии.

## 11 Боковая подушка безопасности и шторка безопасности (в варианном исполнении)



Помимо обеспечения защиты ремнями безопасности также предусмотрены боковые подушки безопасности и шторки безопасности, что позволяет значительно повысить безопасность водителя и пассажиров.

Боковые подушки и шторки безопасности могут значительно снизить последствия при сильном боковом столкновении. Боковые подушки безопасности предназначены для снижения серьезности травмы грудной клетки водителя и переднего пассажира. Шторки безопасности предназначены для снижения серьезности черепно-мозговых травм водителя, переднего пассажира и пассажиров на задних боковых сиденьях.

Боковые подушки и шторки безопасности со стороны пассажира срабатывают даже в случае отсутствия пассажиров на этих местах.



### Предупреждение

- Боковые подушки и штоки безопасности являются только дополнением к основной защите, обеспечиваемой ремнями безопасности. Для обеспечения максимальной защиты, в случае аварии, водитель и пассажиры должны быть надлежащим образом пристегнуты ремнями безопасности, что позволит значительно снизить серьезность травм, предотвратить летальный исход или выпадение из автомобиля.
- Даже если ребенок или младенец находятся в детском удерживающем устройстве, недопустимо, чтобы его голова или любая другая часть тела касались двери, стоек или каких-либо других частей автомобиля, которых могут при срабатывании достичь боковые подушки или шторки безопасности. Полученный при раскрытии подушки удар может стать причиной травмы и даже смерти.
- Если ребенок или младенец не пристегнуты детской удерживающей системой должным образом, при срабатывании подушек безопасности они могут получить серьезную травму с вероятным летальным исходом. HAWTAI настоятельно рекомендует, чтобы младенцы и маленькие дети находились на заднем сиденье (что является наиболее безопасным местом) и были надлежащим образом пристегнуты с помощью детской удерживающей системы.
- Недопустимо располагать какие-либо предметы (такие как зонтик, ранец и т. д.) между дверью и передним сиденьем, так как при срабатывании подушек безопасности это может стать причиной травмы.



# HAWTAI BOLIGER

## Руководство по эксплуатации

- Недопустимо производить модификацию или замену сидения или обивки сиденья с боковой подушкой безопасности. При этом может быть нарушена функциональность подушки безопасности или всей системы, также вероятно непреднамеренное срабатывание подушки безопасности, что может стать причиной серьезной травмы или даже смерти.

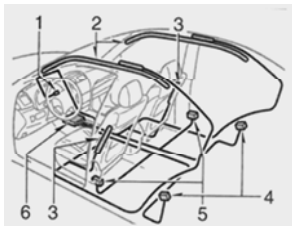

(1) Состав и функция системы боковых подушек и шторок безопасности:

1. сигнализатор диагностики СНПБ;
2. модуль шторки безопасности;
3. модуль боковой подушки безопасности;
- 4,5 датчик боковой подушки безопасности и датчик шторки безопасности;
- 6 блок управления системы надувных подушек безопасности в сборе (БУСНПБ).

Боковые подушки и шторки безопасности управляются электронным блоком.

При сильном боковом столкновении датчиками боковых подушек безопасности и шторок безопасности формируется электрический сигнал на запал-воспламенитель газогенератора соответствующего модуля.

Вследствие этого образовавшийся в результате химической реакции в газогенераторе газ быстро наполняет подушки газом, предотвращая столкновение водителя или пассажира с деталями интерьера автомобиля.



### Предупреждение

При наполнении боковой подушки и шторки безопасности создается огромная сила. Для снижения вероятности травмы или смерти водителя и (или) пассажиров должны быть приняты указанные ниже меры предосторожности.

- Пристегнуть должным образом ремни безопасности.
- Всегда сидеть в надлежащем положении, упираясь спиной в спинку сиденья, которая должна устанавливаться вертикально.
- При срабатывании подушек безопасности в салоне автомобиля может раздаться громкий хлопок и образоваться мелкодисперсная пыль. Это состояние является нормальным и не представляет опасности. Однако образовавшаяся в результате срабатывания надувных подушек безопасности мелкодисперсная пыль при попадании на кожу может вызвать раздражение. Следует тщательно вымыть руки и лицо мыльным раствором в теплой воде.
- Наполнение боковых подушек и шторок безопасности газом происходит очень быстро, при этом создается значительное ударное усилие. Поэтому недопустимо облакачиваться на дверь около мест, которые могут быть достигнуты подушкой при ее срабатывании. Также не следует разрешать пассажиру становиться на сиденье на колени лицом в сторону двери пассажира или высовывать в окно голову и руки. Это может стать причиной тяжелой травмы или смерти.

- Недопустимо производить модификацию или замену сидения или обивки сиденья с боковой подушкой безопасности.
- Недопустимо производить демонтаж или ремонт обивки салона в местах установки шторок безопасности. При этом вероятно нарушение функциональности системы или непредусмотренное срабатывание надувной подушки безопасности.
- Ремонт или модификация должны производиться только дилером HAWTAI.



### Внимание!

Запрещается производить какие-либо модификации без разрешения дилера HAWTAI. Этими модификациями может быть нарушена функциональность боковых подушек безопасности и шторок безопасности. Например:

- установка электронного устройства, такого как мобильное беспроводное устройство связи, магнитофон или проигрыватель компакт-дисков;
- модификация подвески;
- модификация структуры салона по бокам;
- выполнение ремонта в районе приборной панели, переднего сиденья или рядом с ними.

Если произошли указанные ниже действия, это указывает на неисправность в системе надувных подушек безопасности и ремней безопасности с устройством предварительного натяжения. В этом случае необходимо как можно быстрее обратиться к дилеру HAWTAI.

- При включенном зажигании сигнализатор подушки безопасности не загорается или горит постоянно дольше 6 секунд.
- Этот сигнализатор горит или мигает во время движения автомобиля.

- Сработала какая-либо из-подушек безопасности.



- Облицовка рулевого колеса или панель перед надувной подушки безопасности переднего пассажира деформированы, имеют трещины или повреждены иным образом.



- На поверхности сиденья (заштрихованный участок), оборудованного боковой подушкой безопасности, имеются царапины, трещины или иные повреждения.

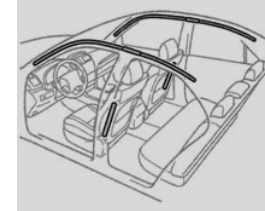

# HAWTAI BOLIGER

## Руководство по эксплуатации

- На любой части (заштрихованный участок) обивки передней или задней стойки или крыши, за которой расположены модули подушек безопасности, имеются царапины, трещины или иные повреждения.



### Внимание!

Недопустимо отключение провода аккумуляторной батареи без разрешения HAWTAI.

## 12 Комбинация приборов и сигнализаторы

### 12.1 Комбинация приборов

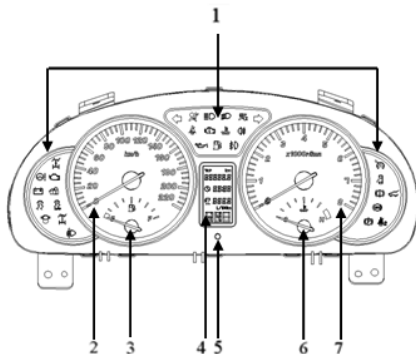

1. Сигнализаторы
2. Спидометр
3. Указатель уровня топлива
4. Экран многофункционального дисплея
5. Кнопка сброса суточного пробега
6. Указатель температуры охлаждающей жидкости
7. Тахометр

### 12.2 Сигнализаторы и контрольные лампы



#### Сигнализатор указателей поворота

Мигающей зеленой стрелкой на панели прибора показывается направление включения указателей поворота. Если стрелка горит постоянно не мигая, мигает чаще обычного или не загорается совсем, это указывает на наличие неисправности в системе указателей поворотов. Необходимо обратиться к дилеру за консультацией и выполнения ремонта.



#### Сигнализатор дальнего света фар

Загорается при включении дальнего света фар.



#### Сигнализатор ближнего света фар

Загорается при включении ближнего света фар.



#### Сигнализатор включения противотуманных фар

Загорается при включении противотуманных фар.



### Сигнализатор включения противотуманных фонарей

Загорается при включении противотуманных фонарей.



### Сигнализатор антиблокировочной системы тормозов

Загорается при включении зажигания и затем гаснет. Если сигнализатор продолжает гореть во время движения автомобиля или не загорается при включении зажигания, это указывает на вероятную неисправность АБС.

В этом случае автомобиль должен быть проверен дилером HAWTAI как можно скорее. При этом работоспособность обычной тормозной системы сохраняется, но без функции АБС.



### Сигнализатор неисправности электронного распределителя тормозных сил (в варианном исполнении)

Сигнализатор неисправности электронного распределителя тормозных сил загорается в зависимости от положения ключа в замке зажигания и в зависимости от работы системы.

Этот сигнализатор загорается при включении зажигания, затем гаснет. Если сигнализатор неисправности электронного распределителя тормозных сил не гаснет, автомобиль должен быть проверен официальным дилером HAWTAI.

### Сигнализатор электронного распределителя тормозных сил

При работе электронного распределителя тормозных сил сигнализатор гаснет.



### Сигнализатор аварийного давления масла



#### Внимание!

Если сигнализатор аварийного давления масла горит при работающем двигателе, вероятно серьезное повреждение двигателя. Сигнализатор аварийного давления масла загорается при недостаточном давлении в системе смазки двигателя. Он должен загораться при включении зажигания и после запуска двигателя гаснуть.

Если он продолжает гореть при работе двигателя, вероятно наличие серьезной неисправности.

В этом случае необходимо как можно быстрее остановить автомобиль, заглушить двигатель и проверить уровень масла. Если уровень масла низкий, залить в двигатель моторное масло до надлежащего уровня и снова запустить двигатель. Если сигнализатор продолжает гореть при работающем двигателе, автомобиль следует доставить на буксире для проверки на станции технического обслуживания официального дилера HAWTAI.



### Сигнализатор стояночного тормоза



### Предупреждение

В любом из указанных ниже случаев необходимо запарковать автомобиль в безопасном месте и обратиться к дилеру HAWTAI.

- Если этот сигнализатор продолжает гореть при работающем двигателе, даже когда стояночный тормоз отпущен. При этом вероятно наличие неисправности в тормозной системе, что может вызвать увеличение тормозного пути.
- При загорании сигнализатора антиблокировочной системы тормозов горит сигнализатор стояночного тормоза. В этом случае ABS не работает и автомобиль неустойчив.

Сигнализатор загорается при включении зажигания и задействованном стояночном тормозе, после запуска двигателя и отпускания стояночного тормоза гаснет.

При незадействованном стояночном тормозе сигнализатор загорается при включении зажигания и после запуска двигателя гаснет. Если он продолжает гореть, вероятно наличие неисправности. В этом случае следует отказаться от поездки на автомобиле. Необходимо воспользоваться услугами буксирной компании или использовать иной безопасный метод, чтобы доставить автомобиль на дилерскую станцию технического обслуживания для ремонта.



### Сигнализатор низкого уровня тормозной жидкости в бачке гидропривода тормозов

Сигнализатор загорается при низком уровне тормозной жидкости в бачке главного тормозного цилиндра. Если каких-либо неисправностей не обнаружено, автомобиль должен немедленно и с принятием должных мер осторожности быть доставлен на

станцию технического обслуживания дилера HAWTAI для ремонта.



### Предупреждение (дизельный двигатель)

Сигнализатор низкого уровня тормозной жидкости в бачке гидропривода тормозов также загорается при падении уровня вакуума в вакуумном усилителе тормозов до 30 кПа или ниже. При нажатии педали тормоза в работу вступает вакуумный усилитель тормозов. При этом требуемое для остановки автомобиля усилие нажатия на педаль тормоза значительно снижается. Без вакуумного усилителя тормозов функциональность тормозной системы сохраняется, но требуемое для остановки автомобиля усилие нажатия на педаль тормоза значительно увеличивается. Тормозной путь может быть более длинным. Если этот сигнализатор загорается в любое другое время, необходимо снизить скорость движения и запарковать автомобиль в безопасном месте.

После запуска двигателя перед началом движения следует дождаться увеличения уровня вакуума выше 30 кПа и выключения сигнализатора. При наличии каких-либо иных неисправностей автомобиль необходимо безопасным образом (полная или частичная погрузка на буксирную машину) доставить на станцию технического обслуживания дилера HAWTAI для ремонта.



### Сигнализатор разряда аккумуляторной батареи

Загорается при включении зажигания и после запуска двигателя гаснет. Если сигнализатор продолжает гореть при работе двигателя, вероятно наличие неисправности в системе зарядки. Если сигнализатор загорается при движении автомобиля, следует

остановиться, заглушить двигатель и проверить компоненты системы зарядки под капотом. В первую очередь следует проверить состояние ремня привода генератора. Если ремень на месте, проверить его натяжение. При отсутствии видимых неисправностей система должна быть проверена дилером HAWTAI.



### Внимание!

Если приводной ремень (ремень привода генератора) имеет слабое натяжение, порван или отсутствует при движении автомобиля, вероятна серьезная неисправность в системе. Двигатель может перегреться, так как этот ремень используется также для привода водяного насоса.



### Сигнализатор и зуммер незакрытой двери

Загорается, если открыта дверь. Сигнализатор гаснет, если все двери и багажник закрыты должным образом.

#### Справка

**В целях предотвращения оставления ключа в салоне сигнализатор загорается также в том случае, если ключ замка зажигания находится в положении LOCK при открытой двери.**

Сигнал зуммера подается только в том случае, если ключ находится в положении LOCK и открыта передняя дверь со стороны водителя. Зуммером подается звуковой сигнал и горит сигнализатор до тех пор, пока не будет извлечен ключ из замка зажигания.



### Сигнализатор резерва топлива

Загорается когда в топливном баке заканчивается топливо. В этом случае необходимо заправиться топливом при первой же возможности. Если продолжать движение при горящем сигнализаторе резерва топлива или когда указатель уровня топлива ниже метки «Е», вероятны перебои в работе двигателя и повреждение каталитического нейтрализатора.



### Сигнализатор незакрытой двери задка

Сигнализатор горит в случае неполного закрытия двери задка или открытой двери задка.

### Сигнализатор СНПБ (подушки безопасности)

Загорается при включении зажигания или после запуска двигателя на 6 секунд, затем гаснет. Это указывает на нормальную работу СНПБ и устройства предварительного натяжения ремней безопасности. В ином случае сигнализатор продолжает гореть. Если после включения зажигания и запуска двигателя сигнализатор продолжает гореть, мигает больше 6 секунд или горит при движении автомобиля, ПСБ должна быть проверена официальным дилером HAWTAI.



### Сигнализатор выключения подушки безопасности пассажира

Загорается при включении зажигания и затем гаснет через несколько секунд. Сигнализатор загорается при размыкании контактов выключателя подушки безопасности пассажира.

# HAWTAI BOLIGER

## Руководство по эксплуатации



### Сигнализатор «Двигатель»

Сигнализатор загорается при наличии неисправности в электронной системе управления двигателем.

Загорается при включении зажигания и затем гаснет. Это указывает на отсутствие неисправности. Если сигнализатор продолжает гореть при движении автомобиля или не загорается при включении зажигания, следует обратиться к дилеру HAWTAI.



### Сигнализатор неисправности EOBD (европейская система бортовой диагностики)

Сигнализатор загорается в случае несоответствия выбросов двигателя требованиям.

Загорается при включении зажигания и затем гаснет. Если сигнализатор не загорается при включении зажигания или продолжает гореть при движении автомобиля, необходимо обратиться к дилеру HAWTAI.



### Сигнализатор круиз-контроля (в варианном исполнении)

Сигнализатор круиз-контроля на комбинации приборов загорается при нажатии кнопки выключателя круиз-контроля на рулевом колесе.

При повторном нажатии кнопки выключателя круиз-контроля сигнализатор гаснет.



### Сигнализатор включения полного привода (в варианном исполнении)

Загорается при включении зажигания и затем гаснет. Во время движения автомобиля сигнализатор горит в случае использования системы полного привода.



### Сигнализатор неисправности полного привода (в варианном исполнении)

Загорается при включении зажигания и затем гаснет.



#### Внимание!

Если сигнализатор полного привода мигает во время движения автомобиля, в системе вероятно наличие неисправности. В этом случае необходимо обратиться к официальному дилеру HAWTAI для проверки автомобиля.



### Индикатор состояния электронной противобуксировочной системы (в варианном исполнении)

Пуск двигателя возможен только через несколько секунд после включения зажигания, когда погаснет индикатор состояния. Если запустить двигатель, не дождаввшись пока индикатор погаснет, следует установить ключ зажигания в положение LOCK, затем запустить двигатель. Если индикатор состояния мигает в течение 5 секунд после включения зажигания, это указывает на неисправность противобуксировочной системы. В этом случае следует обратиться к дилеру HAWTAI.



### **Сигнализатор низкого уровня охлаждающей жидкости**

Если сигнализатор загорается, необходимо проверить уровень охлаждающей жидкости и ремень привода водяного насоса. В случае подозрения, что в системе охлаждения имеется неисправность, следует обратиться к дилеру HAWTAI для проверки системы.



### **Сигнализатор работы свечей накала двигателя (дизельный двигатель)**

Сигнализатор загорается при включении зажигания. Пуск двигателя невозможен, пока горит сигнализатор. Продолжительность горения индикатора зависит от температуры охлаждающей жидкости, температуры окружающего воздуха и состояния аккумулятора.

#### **Справка**

**Если пуск двигателя не будет произведен в течение 10 секунд после завершения подогрева, следует выключить и снова включить зажигание для возобновления цикла подогрева двигателя.**

### **Сигнализатор усилителя руля (в варианном исполнении)**

При включении зажигания сигнализатор загорается и гаснет через несколько секунд



### **Сигнализатор и зуммер непристегнутого ремня безопасности водителя**

Этот сигнализатор и зуммер используются для предупреждения водителя о необходимости пристегнуть ремень безопасности. Сигнализатор начинает мигать после включения зажигания или запуска двигателя, если ремень безопасности водителя не пристегнут. Он продолжает гореть до тех пор, пока не будет пристегнут ремень безопасности.

Если скорость автомобиля достигает 20 км/ч или выше при непристегнутом ремне безопасности, зуммером в течение 30 секунд подается звуковой сигнал. Если при этом ремень безопасности остается непристегнутым, зуммером подаются звуковые сигналы различной тональностей еще 90 секунд. Сигнал зуммера продолжает подаваться даже в том случае, если скорость автомобиля станет меньше 20 км/ч.



### **Сигнализатор и зуммер непристегнутого ремня безопасности переднего пассажира**

Сигнализатор мигает в случае наличия пассажира на переднем сиденье с непристегнутым ремнем безопасности. Он продолжает гореть до тех пор, пока не будет пристегнут ремень безопасности. Если скорость автомобиля достигает 20 км/ч или выше при непристегнутом ремне безопасности, зуммером в течение 30 секунд подается звуковой сигнал. Если при этом ремень безопасности остается непристегнутым, зуммером подаются звуковые сигналы различной тональностей еще 90 секунд. Сигнал зуммера продолжает подаваться даже в том случае, если скорость автомобиля станет меньше 20 км/ч.



# HAWTAI BOLIGER

## Руководство по эксплуатации



### Сигнализатор наличия воды в топливе (дизельный двигатель)

Сигнализатор загорается при запуске двигателя и гаснет через несколько секунд. Если он продолжает гореть во время движения автомобиля, это указывает на наличие воды в топливном фильтре. В этом случае необходимо слить воду из топливного фильтра.

### 12.3 Комбинация приборов

#### (1) Указатель уровня топлива

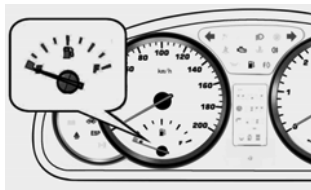

Стрелкой прибора показывается примерное количество топлива в баке. Заправочный объем топливного бака указан в разделе «Техническая характеристика автомобиля». Практически рационально, чтобы уровень топлива в баке был не ниже 1/4 от его объема.

Если уровень приближается к «Е» или загорается сигнализатора резерва топлива, это указывает на необходимость дозаправки.

При полном баке стрелка находится около метки «F».

При пустом баке стрелка находится около метки «Е».

#### (2) Указатель температуры охлаждающей жидкости

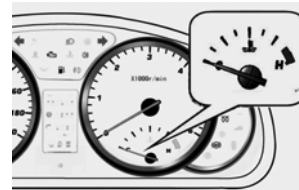

#### Предупреждение

Недопустимо открывать пробку расширительного бачка охлаждающей жидкости при перегретом двигателе. При этом вероятен выброс охлаждающей жидкости, что может вызвать тяжелый ожог. Пробку можно открывать только после полного охлаждения двигателя.

Стрелкой показывается температура охлаждающей жидкости двигателя. Она всегда должна находиться в диапазоне нормальной температуры. Если стрелка приближается к метке «Н» через красную зону, необходимо запарковать автомобиль и остановить двигатель. После этого следует открыть капот и проверить уровень охлаждающей жидкости и состояние ремня привода водяного насоса. В случае подозрения, что в системе охлаждения имеется неисправность, следует обратиться к дилеру HAWTAI для проверки системы. При тяжелых условиях эксплуатации вероятен перегрев двигателя в следующих случаях:

- длительный подъем по склону при жаркой погоде;
- замедление или остановка автомобиля после длительной езды на высокой скорости;

- частые трогания с места и остановки с работой двигателя на холостом ходу при включенном кондиционере;
- буксировка прицепа.

### (3) Тахометр

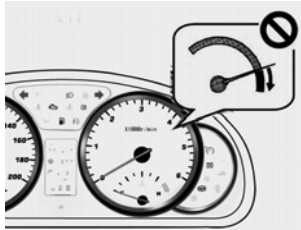

Тахометром показывается частота вращения коленчатого вала двигателя в оборотах в минуту. Во время движения автомобиля тахометр может использоваться для выбора времени переключения передач в целях оптимизации скоростного режима и предотвращения перегрева двигателя.

В случае вождения автомобиля при чрезмерно высокой частоте вращения двигателя вероятен преждевременный износ двигателя, при этом также увеличивается расход топлива. Следует помнить, что в большинстве случаев, чем ниже частота вращения двигателя, тем ниже расход топлива.



#### **Внимание!**

Недопустима работа двигателя на холостом ходу с частотой вращения в «красной зоне шкалы». В этом случае вероятно повреждение двигателя, которое не подпадает под действие гарантии.

### (4) Спидометр

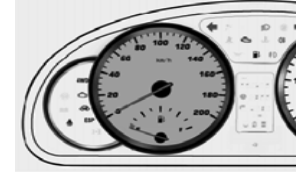

Спидометр автомобиля HAWTAI калиброван для отображения скорости в километрах в час.

### (5) Счетчик общего и суточного пробега

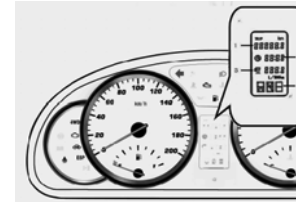

Нажатием и удерживанием больше 1 секунды кнопки сброса показаний суточного пробега производится переключение дисплея в указанной ниже последовательности.

1. Счетчиком пробега отображается общий пробег в километрах или в милях, что может быть полезным для определения интервала между обслуживаниями.

#### **Справка**

**Попытка изменения показаний счетчика пробега приводит к потере гарантии.**

2. Счетчиком суточного пробега отображается пройденный путь между двумя поездками. Счетчиком суточного пробега может отображаться пробег за одну поездку.

**Пробег А:** первое расстояние, расстояние от пункта отправления до промежуточного пункта назначения.

**Пробег В:** второе расстояние, расстояние от промежуточного пункта назначения до конечного пункта назначения.

При выключении питания вся информация счетчика суточного пробега стирается.

3. Кнопкой сброса показаний суточного пробега производится сброс показаний суточного счетчика пройденного пути или переключение его дисплея.

Переключение дисплея производится кратковременным нажатием кнопки. При однократном кратковременном нажатии кнопки переключение дисплея производится в следующей последовательности: со счетчика общего пробега на счетчик суточного пробега А, со счетчика суточного пробега В на счетчик общего пробега. Сброс показаний суточного пробега А: при отображении на дисплее счетчика суточного пробега А нажать и удерживать эту кнопку больше 1 секунды. Сброс показаний счетчика суточного пробега В производится аналогичным образом.

### 12.4 Комбинированный прибор

На этом дисплее отображается пробег, часы, положение передачи, расход топлива, режим езды по снегу и спортивный режим.

Счетчиком пробега на комбинированном приборе отображается общий пробег, суточный пробег. Переключение дисплея производится нажатием кнопки. Суточный пробег может обнуляться. Общий пробег отображается в диапазоне от 0 до 999999 км. При достижении значения 999999 км счетчик блокируется. Суточный пробег отображается в диапазоне от 000,0 до 999,9 км. При достижении значения 999,9 км показание сбрасывается на ноль, после чего отсчет начинается заново.

Расход топлива на 100 км может быть получен на основании мгновенного расхода топлива.

На жидкокристаллическом дисплее отображается информация о выбранной передаче для механической коробки передач: «1», «2», «3», «4», также как «Р», «R», «N», «D» и «M». Режим езды по снегу: «W».

#### **Сброс показаний счетчика суточного пробега**

Кратковременное нажатие: переключение между счетчиком суточного пробега и часами.

Нажатие и удерживание в течение нескольких секунд: при отображении счетчика суточного пробега производится его сброс на ноль.

#### **Установка часов**

При отображении на комбинированном приборе часов: нажатием и удерживанием кнопки больше двух секунд производится переключение в режим установки часов. Сначала производится установка часа с приращением 1 час при каждом нажатии кнопки. После 5 миганий курсора аналогичным образом могут быть установлены минуты. После 5 миганий курсора производится

автоматический выход из этого интерфейса. Если после переключения в режим установки часов не будут предприняты никакие действия, после 5 миганий курсора в позиции отображения часа он автоматически переключится в позицию отображения минут. В этой позиции будет произведено еще 5 миганий, после чего произойдет автоматический выход из режима настройки часов.

### 13 Переключатель указателей поворота и света фар

#### 13.1 Комбинированный переключатель указателей поворота, фар и включения дальнего света

##### (1) Управление указателями поворота

При нажатии на рычаг вниз включаются указатели левого поворота. При нажатии на рычаг вверх включаются указатели правого поворота. После завершения поворота рычаг автоматически возвращается в исходное положение, при этом выключаются указатели поворота. Если контрольная лампа включения указателей поворота мигает чаще обычного, горит постоянно или не загорается вообще, это указывает на наличие неисправности в системе. Необходимо проверить предохранители, лампы или обратиться к дилеру HAWTAI.

##### (2) Сигнал перестроения



Для подачи сигнала перестроения рычаг перемещается вверх или вниз в не фиксированное положение, при этом начинают мигать соответствующие указатели поворота. После отпущания рычаг автоматически возвращается в исходное положение.

##### (3) Выключатель света фар



Установкой ручки переключателя света фар в положение 1 могут быть включены следующие световые приборы: освещение, габаритные огни, освещение номерного знака, освещение приборной панели и подсветка зеркала в противосолнечном козырьке. На комбинации приборов загорается контрольная лампа включения габаритного света.

# HAWTAI BOLIGER

## Руководство по эксплуатации

При установке переключателя в положение 2 включаются фары.

### Справка

Для включения фар должно быть включено зажигание.

**(4) Выключатель дальнего света фар (не фиксированное положение)**



Для включения дальнего света фар следует потянуть рычаг на себя, затем отпустить. Мигание дальним светом фар независимо от положения переключателя наружного освещения.

**(5) Система автоматического включения световых приборов (в варианном исполнении)**

Если установить переключатель в положение AUTO, включение и выключение габаритных огней и фар будет производиться автоматически, в зависимости от внешнего освещения.

### Справка

**В условиях тумана, дождя и сильной облачности световые приборы необходимо включать вручную.**

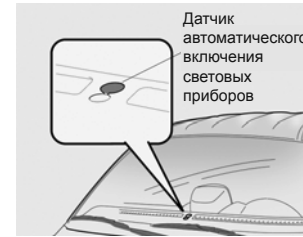

### Справка

- Недопустимо загромождать датчик на приборной панели какими-либо предметами, так как это будет препятствовать нормальной работе системы автоматического включения световых приборов.
- Недопустимо мыть датчик стеклоочистителем.
- Если стекла тонированные или на них используется какое-либо иное покрытие, это может препятствовать нормальной работе системы автоматического включения световых приборов.

**(6) Система автоматического выключения световых приборов (в варианном исполнении)**

1. Если зажигание выключено, дверь водителя открыта или переключатель установлен в положение 1, все световые приборы автоматически выключаются.

Для включения световых приборов необходимо включить зажигание. Если автомобиль не используется больше 1 недели, фары должны быть выключены.

2. Функция управления ближним светом

При установке переключателя в положение 2 и извлечении ключа фары не выключатся, они будут продолжать гореть еще 15 секунд после блокировки дверей пультом дистанционного управления.



### Внимание!

Для предотвращения разряда аккумуляторной батареи не следует оставлять какие-либо лампы включенными длительное время при остановленном двигателе.

При замене задней подвески регулировка света фар должна быть проверена дилером HAWTAI.

### (7) Переключатель света фар



При перемещении рычага от себя производится включение дальнего света фар. При этом загорается сигнализатор дальнего света фар. При перемещении рычага на себя производится включение ближнего света фар.

Сигнализатором дальнего света фар (синего цвета) на приборной панели указывается включение фар дальнего света.

### (8) Мигание фарами дальнего света

Для мигания фарами дальнего света, когда переключатель установлен в положение 3, необходимо потянуть рычаг на себя. При отпуске рычага фары дальнего света выключаются.

При этом дальний свет фар включается независимо от положения переключателя наружного освещения.

## 13.2 Переключатель очистителей и омывателей стекол

### (1) Переключатель стеклоочистителя и омывателя ветрового стекла

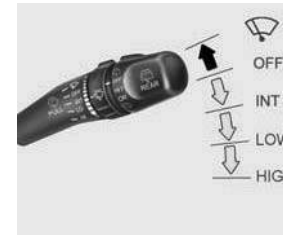

INT – прерывистый режим работы очистителя ветрового стекла

LOW – первая скорость очистителя ветрового стекла

HIGH – вторая скорость очистителя ветрового стекла

Переключатель очистителя ветрового стекла имеет три положения:

1. прерывистый режим работы очистителя ветрового стекла;
2. первая скорость очистителя ветрового стекла;
3. вторая скорость очистителя ветрового стекла.

### Справка

**Для предотвращения повреждения системы стеклоочистителя не стоит пытаться удалить им значительные наслоения снега и льда. В этом случае необходимо удалить их вручную. Если слой льда или снега тонкий, перед включением стеклоочистителя должен быть включен обогрев ветрового стекла.**

### (2) Работа омывателя ветрового стекла

# HAWTAI BOLIGER

## Руководство по эксплуатации



Для использования омывателя ветрового стекла необходимо переместить рычаг переключателя очистителей и омывателей стекол в направлении рулевого колеса (на себя). При включении омывателя очистителем автоматически выполняются два цикла очистки ветрового стекла. Омыватель продолжает работать до тех пор, пока не будет отпущен рычаг.

### Справка

- Не следует включать омыватель больше чем на 15 секунд. Недопустимо включать омыватель при отсутствии жидкости в бачке омывателя.
  - При отрицательных температурах перед включением стеклоочистителя необходимо убедиться, что щетки стеклоочистителя не примерзли к стеклу.
  - В регионах с холодным климатом для омывателя стекол должна использоваться соответствующая незамерзающая жидкость.
- (3) Прерывистый режим работы очистителя ветрового стекла (нефиксированное положение)



Если требуется выполнить один цикл очистки очистителей и омывателей стекол необходимо переместить вверх.

- (4) Прерывистый режим работы очистителя ветрового стекла (фиксированное положение)



Для использования прерывистого режима работы стеклоочистителя рычаг переключателя необходимо установить в положение «INT». В этом положении вращением ручки можно установить интервал от 1 до 18 секунд. Интервал также зависит от скорости движения автомобиля.

- (5) Переключатель стеклоочистителя и омывателя заднего стекла



1. После распыления жидкости стеклоомывателя на заднее стекло задним стеклоочистителем выполняются три цикла очистки.
2. OFF (выключено)
3. INT: интервал прерывистой работы составляет 5 секунд.
4. ON: при установке переключателя в это положение задний стеклоочиститель работает непрерывно.
5. При установке барабанного переключателя в это положение на заднее стекло распыляется жидкость для омыва стекол и начинает работать стеклоочиститель.

### Справка

**Не следует включать омыватель больше чем на 15 секунд. Недопустимо включать омыватель при отсутствии жидкости в бачке омывателя. Это приведет к повреждению системы. Не следует включать стеклоочиститель при сухом стекле окна. При этом быстрее изнашивается щетки стеклоочистителя и может быть поцарапано стекло.**

**По этой же причине недопустимо включать омыватель при отсутствии жидкости в бачке омывателя.**

### 13.3 Омыватель фар



Омыватель фар может использоваться только при включенном зажигании. При нажатии на выключатель омывателя на фары распыляется жидкость для их очистки.



#### **Внимание!**

Необходимо часто проверять уровень жидкости в бачке омывателя фар. Недопустимо включать омыватель фар при отсутствии жидкости в бачке омывателя. При этом перегреется электродвигатель омывателя.



### 14 Выключатель противотуманных фар

Противотуманные фары и задние противотуманные огни



Включение противотуманных фар производится нажатием кнопки при включенных габаритных огнях или фарах.

Включение противотуманных фар производится нажатием этой кнопки. Задние противотуманные огни могут быть включены только после включения противотуманных фар. Одновременно загорается сигнализатор включения противотуманных фар и задних противотуманных огней.

Выключение задних противотуманных огней производится нажатием кнопки выключателя противотуманных фар и задних противотуманных огней. При выключении габаритных огней или фар задние противотуманные огни выключаются автоматически.

После выключения фар, даже если они будут снова включены, задние противотуманные огни больше не включаются.

### 15 Выключатель аварийной сигнализации



Система аварийной сигнализации используется в случае необходимости остановить автомобиль на опасном участке. В случае такой аварийной остановки необходимо как можно скорее покинуть дорогу.

Включение аварийной сигнализации производится нажатием на кнопку выключателя. При этом включается мигающий свет всех указателей поворота. Аварийная сигнализация может работать даже при выключенном зажигании.

Для выключения аварийной сигнализации необходимо нажать на выключатель еще раз.



#### **Внимание!**

Для предотвращения разряда аккумуляторной батареи не следует оставлять аварийную сигнализацию включенной длительное время при остановленном двигателе.

### 16 Регулирование яркости освещения приборов



Вращением рукоятки регулируется яркость освещения приборов и подсветки символов.

### 17 Прикуриватель и передняя и задняя пепельница



#### (1) Передний прикуриватель и пепельница

Прикуриватель может использоваться при установке выключателя (замка) зажигания в положение ACC или ON.

Для пользования следует нажать на рукоятку подвижной части до фиксированного положения. После нагрева элемента подвижная часть автоматически возвращается в исходное положение.

Не следует удерживать подвижную часть в нажатом состоянии, при этом может быть поврежден нагревательный элемент и вероятно возникновение пожара. При необходимости замены прикуривателя должны использоваться только оригинальные запасные части HAWTAI или их одобренные эквиваленты.

Передняя пепельница открывается нажатием на крышку.

# HAWTAI BOLIGER

## Руководство по эксплуатации

### (2) Задняя пепельница

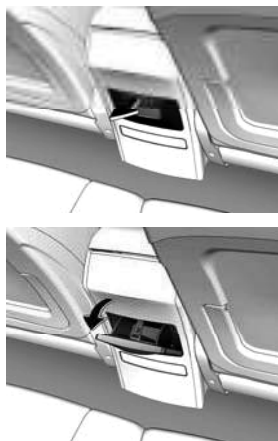

Задняя пепельница расположена в задней части облицовки туннеля пола и открывается поворотом крышки.

Для предотвращения опасности возгорания не следует класть в пепельницу непотушенные сигареты. После использования крышку пепельницы необходимо закрыть.

Для очистки пепельницы открывается крышка и извлекается корпус пепельницы. После очистки пепельница устанавливается на место.



### Предупреждение

Для уменьшения вероятности получения травм, в случае аварии или аварийного торможения, пепельница после завершения ее использования должна быть закрыта.

### 18 Часы с цифровой индикацией



Часы с цифровой индикацией расположены на основном дисплее комбинации приборов. Часы отображаются только при включенном зажигании.

### 19 Розетка электропитания



Находится в левой части багажного отделения.

Розетка может использоваться для питания оборудования 12 В только при установке выключателя зажигания в положение ON или ACC.

#### **Внимание!**

- Допускается использование только оригинальной розетки и электронных устройств HAWTAI.
- Для предотвращения разряда аккумуляторной батареи не следует длительное время использовать розетку электропитания при остановленном двигателе.
- Если розетка электропитания не используется, она должна закрываться крышкой. Не допускается вставлять в розетку какие-либо предметы, кроме штатной вилки. Следует предотвращать попадание в розетку жидкости. При этом вероятно короткое замыкание в розетке.
- Недопустимо подключать к розетке электронные устройства, если они не рассчитаны на питание 12 вольт.

### 20 Держатель для напитков

- (1) Передний держатель для напитков на автомобилях с автоматической коробкой передач.



На автомобилях с автоматической коробкой передач держатель для напитков расположен на центральном туннеле пола. Держатель для напитков открывается легким нажатием на крышку, после чего в него можно поставить чашку или банку с напитком.

# HAWTAI BOLIGER

## Руководство по эксплуатации

- (2) Передний держатель для напитков на автомобилях с механической коробкой передач.

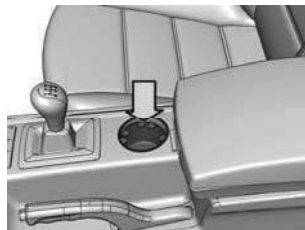

Передний держатель для напитков расположен на центральном туннеле пола и используется для фиксации чашки или банки с напитком.

- (3) Держатель напитков для задних пассажиров

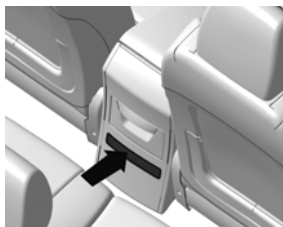

Задний держатель для напитков расположен на туннеле пола и используется для фиксации чашки или банки с напитком.

Задний держатель для напитков может быть открыт при нажатии на его крышку.

- (4) Держатель для напитков в подлокотнике на заднем сиденье

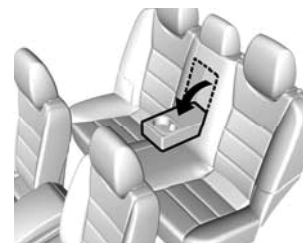

Задний держатель для напитков расположен на подлокотнике заднего сиденья и используется для фиксации чашки или банки с напитком. Задний держатель для напитков может использоваться только после раскладывания подлокотника.



### Предупреждение

- При использовании держателя для напитков требуется осторожность. Разливание горячих напитков может вызвать ожоги у водителя или пассажиров. При разливе жидкостей также вероятно повреждение обивки салона и электрических компонентов.
- Недопустимо устанавливать в держатель для напитков какие-либо предметы, кроме чашек и банок для напитков.
- Эти предметы могут выскочить из держателя при аварии или аварийной остановке и причинить находящимся в салоне людям травмы.
- Неиспользуемый держатель для напитков должен быть сложен.

## 21 Люк с электроприводом (в вариантном исполнении)

### (1) Автоматическое управление

Люк в крыше может использоваться только при включенном зажигании. Солнцезащитный козырек люка в крыше может открываться и закрываться отдельно и синхронно с электрическими стеклоподъемниками.

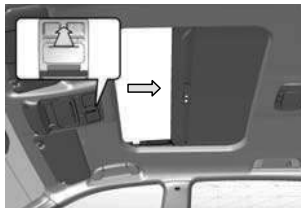

При кратковременном нажатии OPEN открытие люка производится автоматически. Для остановки люка в любом промежуточном положении следует нажать любую из кнопок.

В случае движения автомобиля с полностью открытым люком в салоне могут образоваться завихрения потоков воздуха. Рекомендуется при движении открывать люк не больше чем на 40 мм.

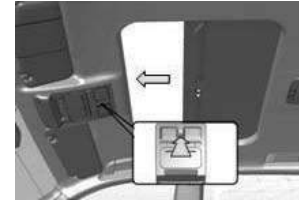

При кратковременном нажатии CLOSE люк закроется. Для остановки люка в любом промежуточном положении следует нажать любую из кнопок.



### Предупреждение

Запрещается выполнять регулировку положения люка во время движения автомобиля.

### (2) Ручное управление

Нажать на OPEN, люк будет открываться пока удерживается ручка. Нажать на CLOSE, люк будет закрываться пока удерживается ручка.

### (3) Дистанционное управление

Люк закрывается нажатием кнопки Lock на ключе, при нажатии и удерживании некоторое время кнопки Unlocking люк открывается.

# HAWTAI BOLIGER

## Руководство по эксплуатации

### (4) Функция защиты от заземления

При закрытии, если произойдет заземление чего-либо между стеклом люка и крышей, закрытие прекращается, люк при этом возвращается в открытое положение.

Эта функция может быть активизирована сильным ударом по люку, даже если никакой объект не заземлен.



#### Предупреждение

- Запрещается закрывать люк, если кто-либо высовывает из него голову, руки или тело. Это может стать причиной травмы и даже смерти.
- При движении автомобиля следует держаться на достаточном расстоянии от открытого проема. Иначе в случае аварии или резкого торможения вероятно получение травмы, возможно с летальным исходом.
- Недопустимо оставлять кого-либо (в частности маленьких детей) в салоне автомобиля, особенно с ключом в замке зажигания. Иначе их может защемить люком, что может стать причиной травмы и даже смерти.
- При полном закрытии люка, если заземлен какой-либо объект, функция защиты от заземления не работает.

#### Справка

Для снижения уровня шума в салоне во время движения автомобиля рекомендуется ставить люк в 1-е положение открытия. После мойки автомобиля или поездки под дождем перед открытием люка необходимо удалить воду.



#### Внимание!

- Не следует открывать люк в крыше в холодную погоду или когда крыша покрыта слоем снега или льда.
- Направляющие рельсы люка в крыше периодически должны очищаться от пыли.
- Время удерживания кнопки люка в крыше не должно быть очень длительным, поскольку при этом вероятно повреждение электродвигателя или других компонентов системы.

## 22 Плафон освещения салона

### (1) Передний плафон индивидуального освещения (в варианном исполнении)

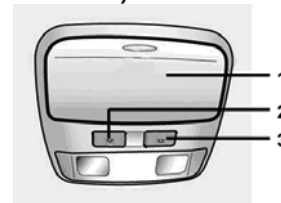

1. Футляр для очков
2. Выключатель левой лампы индивидуального освещения
3. Выключатель правой лампы индивидуального освещения

### (2) Передний плафон индивидуального освещения (в варианном исполнении)

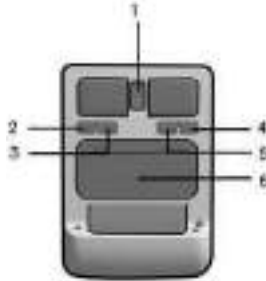

1. Выключатель люка в крыше
2. Выключатель левой лампы индивидуального освещения
3. Выключатель переднего плафона освещения салона
4. Выключатель правой лампы индивидуального освещения
5. Выключатель плафона освещения при открытой двери
6. Футляр для очков

Лампа индивидуального освещения включается и выключается нажатием на выключатель. Вместо лампы освещения может использоваться лампа индивидуального освещения.

### (3) Задний плафон индивидуального освещения

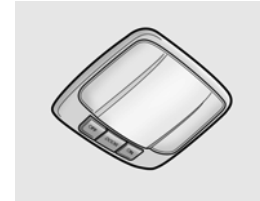

У выключателя плафона индивидуального освещения имеются следующие положения:

DOOR — плафон загорается при открытии любой из дверей. Подробное описание приводится в разделе «Система внутреннего освещения» этой главы.

ON — лампа загорается при включении выключателем.

OFF — лампа гаснет при выключении выключателем.

### (4) Фонарь освещения багажника



У выключателя фонаря освещения багажника имеются три положения: MIDDLE: фонарь загорается при открытии двери задка.



# HAWTAI BOLIGER

## Руководство по эксплуатации

При закрытии двери задка фонарь выключается.  
ON: фонарь остается включенным постоянно.  
OFF: фонарь остается постоянно выключенным.

### 23 Цифровой календарь

(с люком в крыше) (в варианном исполнении)

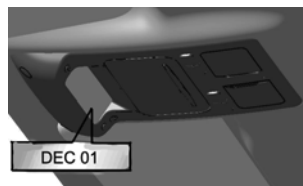

#### Установка даты и времени

1. При каждом нажатии кнопки «М» последовательно начинают мигать год, месяц, день, час и минуты.
2. Установка даты и времени производится нажатием кнопок «▲» (вверх) и «▼» (вниз).
3. После завершения установки необходимо нажать кнопку «М» еще раз.

#### Справка

Если была отключена или разряжена аккумуляторная батарея, установка должна быть выполнена описанным выше способом заново. При первом включении отображается «DEC 01».

### 24 Футляр для очков

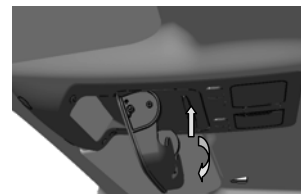

#### Предупреждение

Для предотвращения аварийных ситуаций или травм, в случае аварийной остановки, футляр для очков должен во время движения всегда находиться в закрытом состоянии.



#### Внимание!

Летом температура в салоне может быть очень высокой. Поэтому не следует хранить в футляре для очков воспламеняемые и меняющие форму предметы.

### 25 Перчаточный ящик

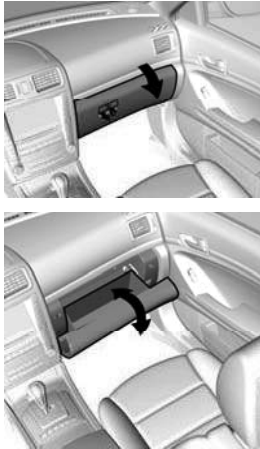

Перчаточный ящик можно открыть потянув за ручку замка. Крышка перчаточного ящика может запираться на ключ.



#### Предупреждение

Для предотвращения повреждения, в случае аварийной ситуации или резкой остановки во время движения автомобиля, вещевой перчаточный ящик должен оставаться в закрытом состоянии.

#### Освещение перчаточного ящика

При открытии перчаточного ящика автоматически включается его освещение, если включена подсветка приборов.

### 26 Центральный бокс-подлокотник



#### (1) Верхний лоток центрального бокса-подлокотника

На автомобилях с механической или автоматической коробкой передач для использования верхнего лотка необходимо потянуть крышку вверх с небольшим усилием.

#### (2) Вещевой ящик облицовки туннеля пола



На автомобилях с механической или автоматической коробкой передач для использования вещевого ящика облицовки туннеля пола необходимо потянуть ручку замка вверх, затем открыть крышку.



### Предупреждение

Для предотвращения повреждения, в случае аварийной ситуации или резкой остановки во время движения автомобиля, центральный бокс-подлокотник должен оставаться в закрытом состоянии.

## 27 Наружное зеркало

### (1) С электроприводом



Наружные зеркала позволяют водителю определять дистанцию до находящихся сзади транспортных средств, безопасно совершать обгон и маневрировать задним ходом.

Регулировка зеркал может производиться после установки замка зажигания в положение АСС или запуска двигателя.

Регулировка наружных зеркал производится с помощью клавиши управления приводом зеркал в следующей последовательности:

1. переместить рычажок выбора вправо или влево, чтобы подать напряжение на электропривод правого или левого наружного зеркала;
2. последовательным нажатием на клавишу в направлении стрелок отрегулировать наружные зеркала в удобное для себя положение.

### (2) Обогрев наружных зеркал (в варианном исполнении)



При неблагоприятных погодных условиях нажатием кнопки можно включить обогрев наружных зеркал, чтобы предотвратить их обмерзание или запотевание и улучшить видимость. Обогрев наружных зеркал выключается или повторным нажатием кнопки, или автоматически после 15 минут работы обогревателя.

### (3) Складываемые наружные зеркала

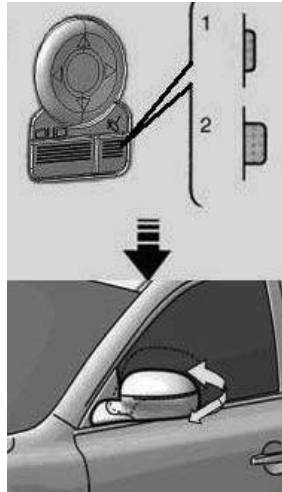

**Складывание вручную:** для ручного складывания наружных зеркал необходимо надавить на них в направлении задней части автомобиля. Если автомобиль запаркован в стесненных условиях, наружные зеркала должны быть сложены.



#### Предупреждение

Запрещается регулировать или складывать наружные зеркала во время движения, поскольку это может привести к серьезной аварии или материальному ущербу.

### Складывание электроприводом (в варианном исполнении)

Для автоматического складывания наружных зеркал этот переключатель должен быть установлен в положение 1. Для возврата в исходное положение переключатель должен быть установлен в положение 2.



#### Внимание!

При работе электропривода наружных зеркал не допускается складывать или раскладывать их вручную.

## 28 Внутреннее зеркало

### (1) Антибликовое внутреннее зеркало заднего вида с ручной регулировкой

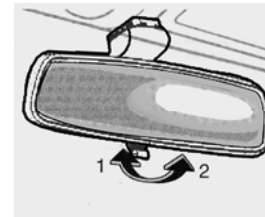

В темное время суток, если мешает свет фар движущегося сзади транспортного средства, рычажком в нижней части можно изменить положение зеркала. В светлое время суток рычажок должен находиться в положении 1.

Необходимо учитывать, что при снижении бликов снижается и видимость.

### (2) Электронное антибликовое зеркало заднего вида

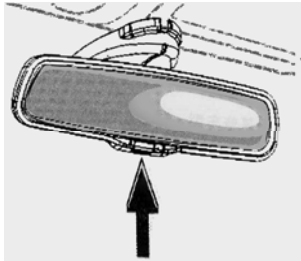

Кнопка электронного антибликового зеркала заднего вида может использоваться при включенном зажигании.

Электронным антибликовым зеркалом заднего вида автоматически контролируется наличие света фар движущегося сзади автомобиля.

1. Функция автоматического затемнения выключается нажатием кнопки (  ).
2. После этого зеленый светодиод гаснет.
3. Функция автоматического затемнения включается повторным нажатием кнопки. При этом загорается зеленый светодиод.

### 29 Стояночный тормоз

#### (1) Стояночный тормоз автомобилей с автоматической коробкой передач



Для предотвращения непроизвольного перемещения автомобиля необходимо задействовать стояночный тормоз нажатием педали стояночного тормоза. Выключение: нажать и отпустить педаль стояночного тормоза.

При включенном стояночном тормозе на комбинации приборов загорается сигнализатор стояночного тормоза.

Если стояночный тормоз включен и скорость автомобиля выше 5 км/ч, зуммером подается один звуковой сигнал. В этом случае необходимо остановиться и выключить стояночный тормоз.

#### (2) Стояночный тормоз автомобилей с механической коробкой передач

При выходе из автомобиля необходимо всегда включать стояночный тормоз. Сигнализатор стояночного тормоза должен загораться при включении зажигания или запуске двигателя. Перед началом движения следует убедиться, что стояночный тормоз выключен и сигнализатор погас.

Управление стояночным тормозом производится нижеописанным образом.

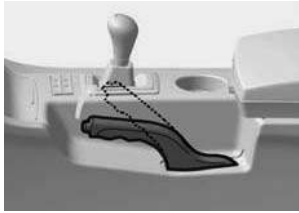

Включение стояночного тормоза производится перемещением рычага вверх.

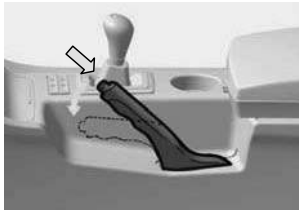

Перед началом движения необходимо выключить стояночный тормоз. Для этого следует нажать кнопку на торце рукоятки рычага и вернуть рычаг в исходное положение. При этом произойдет выключение стояночного тормоза.

### 30 Дверь задка

(1) Дверь задка может разблокироваться дистанционно.



Для этого необходимо нажать кнопку открытия двери задка на пульте дистанционного управления.



#### Предупреждение

Во время движения автомобиля дверь задка должна оставаться закрытой. Это позволит предотвратить падение из багажника на дорогу каких-либо предметов и попадание в салон отработавших газов двигателя.

### 31 Крышка люка топливного бака

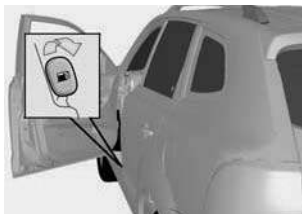

- (1) Крышка люка топливного бака открывается из салона, для этого необходимо потянуть рычаг привода замка крышки люка топливного бака, расположенного в левой передней части автомобиля. При заправке топливом двигатель должен быть остановлен.



#### Предупреждение

- Перед заправкой топливом двигатель необходимо остановить. Запрещается использовать при заправке открытый огонь. Недопустимо открывать крышку топливного бака сразу же после остановки двигателя. В противном случае вероятно выброс топлива через наливную трубу, что может стать причиной травмы. Пробку следует вращать медленно. При этом может раздаться шипящий звук.
- Поскольку автотранспортное топливо является воспламеняемым и взрывоопасным, при заправке топливом должны соблюдаться указанные ниже меры безопасности.
  - а. Перед приближением к топливораздаточному крану или наливной горловине топливного бака следует прикоснуться к какому-нибудь металлическому компоненту для разряда статического электричества.

- б. При заправке топливом недопустимо перемещать автомобиль или выполнять любые другие действия, в результате которых вероятно накопление статического заряда. При электростатическом разряде вероятно воспламенение паров топлива, что приводит к взрыву.
- в. При заправке канистры топливом она должна стоять на земле.
- г. Использование мобильных телефонов на автозаправочных станциях запрещено.
- д. Запрещается курить на автозаправочных станциях.

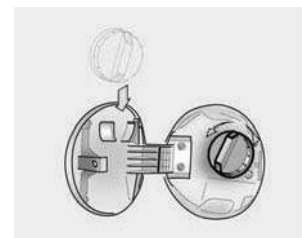

- (2) Для снятия пробки топливного бака ее необходимо повернуть против часовой стрелки и сделать некоторую выдержку. При снятии пробки может раздаться шипящий звук, что считается нормальным.
- (3) Снятую пробку необходимо разместить на обратной стороне крышки люка топливного бака. После завершения заправки пробку необходимо установить на место и повернуть по часовой стрелке. Закрытие пробки подтверждается звуком щелчка.



### Предупреждение

- Следует убедиться в надлежащем закрытии пробки, чтобы предотвратить разлив топлива в случае аварии.
- В случае необходимости замены пробки топливного бака должны использоваться оригинальные запасные части HAWTAI, что позволит избежать создания чрезмерного давления в топливном баке.



### Внимание!

Для предотвращения повреждения пробка должна сниматься поворотом. Недопустимо снимать пробку путем выдергивания или вытаскивания.

- (4) Надавить на крышку заправочной горловины до защелкивания замка.

## 32 Капот

1. Если потянуть за рычаг привода замка капота, расположенный с левой стороны под панелью приборов, капот немного приподнимется.

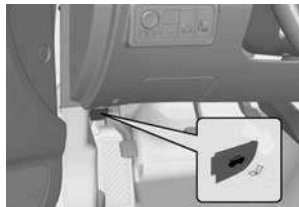

### Предупреждение

- Запрещается открывать замок капота во время движения автомобиля.
- Запрещается движение на автомобиле с открытым капотом. Открытый капот закрывает водителю обзор, что может привести к аварии или материальному ущербу.

- (5) Поднять капот можно после нажатия в сторону на лапку предохранительного крючка.

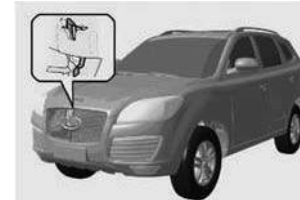

Перед закрытием капота следует убедиться, что в моторном отсеке не оставлен инструмент или ветошь. Крышка капота является источником повышенной травмоопасности, поэтому при закрывании следует быть предельно осторожным, особенно если рядом находятся дети. После этого можно опустить капот и несильно надавить на него, затем убедиться в его надежной фиксации. Надавить на капот в районе передней кромки для фиксации замка, в случае необходимости.



### Предупреждение

- Перед поездкой необходимо убедиться, что капот закрыт должным образом.
- Запрещается движение на автомобиле с поднятым капотом.



### 33 Противосолнечный козырек и зеркало с внутренней стороны козырька



На транспортном средстве установлен противосолнечный козырек с зеркалом. Для использования зеркала с внутренней стороны противосолнечный козырек необходимо опустить вниз.



#### Предупреждение

Не следует опускать противосолнечный козырек при плохой видимости, это может привести к дорожно-транспортному происшествию.

**Подсветка зеркала в противосолнечном козырьке (в варианном исполнении)**



При открытии крышки зеркала в противосолнечном козырьке его лампа подсветки включается автоматически при включенном габаритном освещении.

### 34 Вещевой отсек, крюки для сумок, сетка багажного отделения

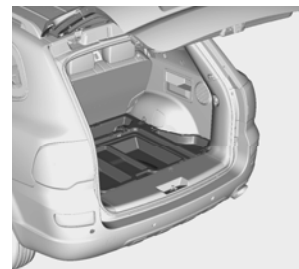

В этом вещевом ящике могут храниться различные предметы, такие как большие бутылки и шоферский инструмент, например.

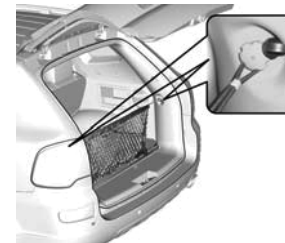

Крюк используется для подвешивания предметов (сумок, например).

### Багажная сетка

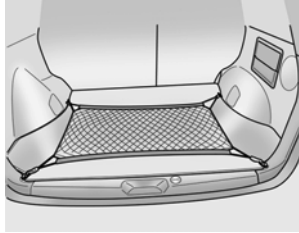

Для крепления груза в багажнике используется четыре кольца и сетка.



#### Внимание!

При креплении к крюку в багажнике тяжелых предметов он может быть поврежден.

### Шторка багажника

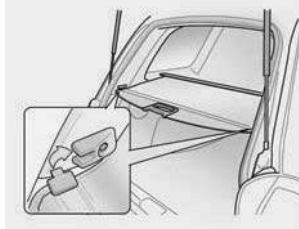

Для закрытия груза в багажнике необходимо вытянуть шторку из втягивающего устройства, как показано на рисунке.

### Меры предосторожности при перевозке груза

- 1) Недопустимо располагать какие-либо предметы на шторку.
- 2) Для снижения расхода топлива не следует возить в транспортном средстве ненужные предметы.
- 3) Запрещается перевозить пассажиров в багажнике.
- 4) Груз должен распределяться равномерно.

### 35 Светоотражающий предупреждающий треугольник

Светоотражающий предупреждающий треугольник хранится в багажнике рядом с запасным колесом.

### 36 Коврики пола

Коврики пола должны быть соответствующего размера. В коврик предусмотрены два отверстия для фиксаторов против скольжения. В целях предотвращения смещения ковриков необходимо использовать фиксаторы для крепления ковриков к полу. Фиксаторы вставляются в отверстия в коврик.



#### Предупреждение

Необходимо убедиться в надлежащей фиксации коврика на полу. Иначе он может сместиться, что будет мешать работе педалей и может стать причиной аварии.

# HAWTAI BOLIGER

## Руководство по эксплуатации

### 37 Рукоятка регулировки угла наклона рулевой колонки



Регулировка угла наклона рулевой колонки:

- 1) поднять рукоятку вверх и удерживать в этом положении;
- 2) поднять или опустить рулевое колесо в удобное для управления положение;
- 3) после завершения регулировки отпустить рукоятку.



#### Предупреждение

- Запрещается выполнять регулировку положения рулевого колеса во время движения автомобиля. При этом вероятна потеря управления над автомобилем, что может привести к травме и даже к смерти.
- После завершения регулировки положения рулевого колеса необходимо попытаться сместить его вверх-вниз и вперед-назад, чтобы убедиться в его надежной фиксации.

### 38 Корректор света фар

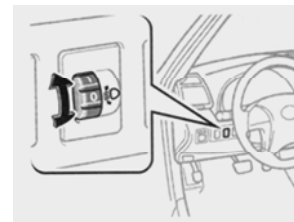

#### (1) С электроприводом

Вращением рукоятки корректируется угол наклона пучка света фар. Для справки см. приведенную ниже таблицу. Для неуказанных в таблице вариантов загрузки ручка ставится в положение, соответствующее только для одного водителя в транспортном средстве.

Чем большее значение установлено рукояткой, тем ниже наклонен пучок света фар. Угол наклона пучка света фар зависит от количества пассажиров и массы груза в багажнике. Иначе ближним светом фар будут ослепляться водители встречного транспорта.

Вариант загрузки	Положение рукоятки
Только водитель	0
Водитель и передний пассажир	0
Пассажиры на всех сиденьях (включая водителя)	1
Пассажиры на всех сиденьях (включая водителя) + максимальная допустимая загрузка багажника	2
Водитель + максимальная допустимая загрузка багажника	3

(2) Автоматическая корректировка (в варианном исполнении)  
 На автомобилях с автоматической корректировкой фар угол наклона пучка света фар, чтобы не ослеплять водителей встречного транспорта, зависит от количества пассажиров и массы груза в багажнике.

### 39 Круиз-контроль (в варианном исполнении)

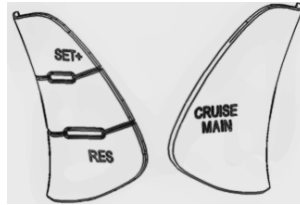

#### 1. Выключатель (замок) зажигания

После выключения зажигания функция круиз-контроля недоступна. После выключения зажигания или выключения круиз-контроля сохраненная в блоке управления скорость стирается.

#### 2. Выключатель круиз-контроля

При получении сигналов от выключателей круиз-контроля системой устанавливается следующая приоритетность:

- а. главный выключатель круиз-контроля;
- б. выключатель SET (+);
- в. выключатель RES (приостановка)

Как видно из этого, приоритет имеет главный выключатель круиз-контроля.

#### 3. Главный выключатель круиз-контроля

При включении главного выключателя круиз-контроля сам круиз-контроль остается выключенным.

- 3.1 При этом система круиз-контроля переходит в режим ожидания и загорается сигнализатор.
- 3.2 Если система круиз-контроля находится в режиме ожидания или активна, при нажатии на главный выключатель производится ее выключение. Сохраненная в памяти скорость круиз-контроля стирается.

#### 4. Кнопка SET (+)

- 4.1 Используется для сохранения текущей скорости, если соблюдается хотя бы одно из перечисленных ниже условий.
  - а. Система круиз-контроля в режиме ожидания и скорость автомобиля выше 40 км/ч.
  - б. Система круиз-контроля уже активизирована и находится в режиме «восстановления». Если продолжительность нажатия кнопки составляет от 60 до 500 мс, сохраняется текущая скорость и система переходит в активный режим. В дальнейшем системой поддерживается текущая скорость движения автомобиля. Загорается сигнализатор «система круиз-контроля активна».
- 4.2 Используется для увеличения поддерживаемой системой круиз-контроля скорости, если соблюдается хотя бы одно из перечисленных ниже условий.

# HAWTAI BOLIGER

## Руководство по эксплуатации

- а. Система круиз-контроля уже активизирована.
  - б. Не находится в указанном в п. 4.1 состоянии.
- Если продолжительность нажатия кнопки составляет от 60 до 500 мс, поддерживаемая системой круиз-контроля скорость увеличивается на 1,0 км/ч.
- Если продолжительность нажатия кнопки превышает 500 мс, поддерживаемая системой круиз-контроля скорость увеличивается непрерывно (увеличение скорости может калиброваться).

### 5. Выключатель RES (приостановка)

У этого выключателя есть две функции: восстановление работы системы круиз-контроля; приостановка работы системы круиз-контроля (система переводится в режим ожидания)

5.1 Если соблюдается хотя бы одно из перечисленных ниже условий:

- а. система круиз-контроля в режиме ожидания;
  - б. скорость круиз-контроля уже сохранена в блоке управления.
- Если продолжительность нажатия кнопки составляет от 60 до 500 мс, система активизируется и поддерживает скорость движения автомобиля на заданном уровне. Одновременно загорается сигнализатор активизации круиз-контроля.

5.2 Если соблюдается хотя бы одно из перечисленных ниже условий:

- а. система круиз-контроля активизирована.
- Если продолжительность нажатия кнопки составляет от 60 до 500 мс, круиз-контроль выключается и система переходит в режим ожидания. Скорость круиз-контроля сохраняется в памяти.

### 6. Другие входы

6.1 Выключатель сигнала торможения  
Если системой регистрируется нажатие на педаль тормоза, производится выключение круиз-контроля и система переходит в режим ожидания. Скорость круиз-контроля сохраняется в памяти блока управления.

6.2 Выключатель сцепления  
Если системой регистрируется нажатие на педаль сцепления, производится выключение круиз-контроля и система переходит в режим ожидания. Скорость круиз-контроля сохраняется в памяти блока управления.

6.3 Переключение селектора в положение парковки, нейтрали и заднего хода

Если системой регистрируется переключение селектора в положение парковки, нейтрали или заднего хода, производится выключение круиз-контроля и система переходит в режим ожидания. Скорость круиз-контроля сохраняется в памяти блока управления.

### 7. Запрос водителя

Если при работе круиз-контроля водителем будет нажата педаль акселератора, системой будет выполнено соответствующее ускорение. После отпускания педали, если условия работы круиз-контроля сохраняются, системой будет автоматически поддерживаться установленная ранее скорость.

### 8. ABS и СДС

Система круиз-контроля может:  
приостановить работу круиз-контроля для создания необходимого момента системами ABS и СДС, затем восстановить работу круиз-контроля;  
выйти из активного состояния и перейти в режим ожидания.



### Предупреждение

- Если система круиз-контроля не используется, она должна быть выключена главным выключателем.
- Система круиз-контроля может использоваться только в хорошую погоду на широкой автомагистрали.
- Поддерживать постоянную скорость движения может быть небезопасно в случае дорожной пробки, изменения дорожной обстановки, скользкого дорожного покрытия (из-за дождя, льда или снега), при движении по извилистой дороге или на спуске или подъеме с величиной уклона больше 6 %.
- При использовании круиз-контроля следует учитывать условия вождения.
- Если система круиз-контроля установлена на автомобиле с механической коробкой передач, сначала необходимо нажать на педаль сцепления, затем переключиться на нейтральную передачу. Если не нажимать на педаль сцепления, частота двигателя может чрезмерно увеличиться. В этом случае следует нажать на педаль сцепления и выключить главный выключатель.
- При нормальной работе круиз контроля, если применялся тормоз и кнопка SET включена или произведен повторный запуск двигателя, работа системы круиз-контроля возобновится после 3 секунд выдержки.

## 40 Управление климатической установкой

### 40.1 Блок ручного управления

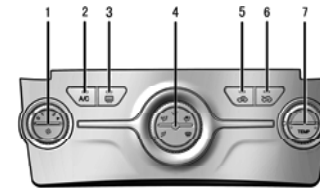

#### Ручное управление (в варианном исполнении)

1. Ручка регулятора частоты вращения вентилятора
2. Кнопка «A/C» (кондиционер)
3. Кнопка выключателя обогрева заднего стекла
4. Ручка изменения направления потоков воздуха системы кондиционирования
5. Кнопка включения режима рециркуляции воздуха
6. Кнопка поступление наружного воздуха
7. Ручка регулирования температуры (TEMP)

#### (1) Ручка регулятора частоты вращения вентилятора

При вращении ручки вправо увеличивается объем подаваемого в салон воздуха, при вращении влево — уменьшается.

#### (2) Кнопка «A/C» (кондиционер)

Включение кондиционера производится нажатием кнопки «A/C». При этом загорается сигнализатор. Для выключения кондиционера следует нажать кнопку «A/C» еще раз.

# HAWTAI BOLIGER

## Руководство по эксплуатации

### (3) Кнопка выключателя обогрева заднего стекла

При включенном зажигании этот выключатель может использоваться для включения обогрева заднего стекла в случае его запотевания или обмерзания. Одновременно загорается сигнализатор включения обогрева заднего стекла. После 15 минут работы обогревателя система автоматически выключается.

Если стекло не запотело и не обмерзло, обогреватель должен быть выключен. Продолжительное использование обогрева заднего стекла может привести к разряду аккумуляторной батареи, особенно в городском цикле. Обогреватель стекла не предназначен для сушки стекла после дождя или растапливания снега.



#### Внимание!

При чистке стекла изнутри должна соблюдаться осторожность, чтобы не повредить греющий элемент или соединения.

### (4) Ручка изменения направления потоков воздуха системы кондиционирования

Вращением этой ручки может быть выбран режим работы климатической установки (при выборе определенного режима загорается соответствующий сигнализатор).

1. Верхняя часть салона — воздух подается в верхнюю часть салона (в районе лица водителя или пассажира).
2. Верхняя и нижняя часть салона — воздух подается в верхнюю и нижнюю часть салона (в районе лица и в зоны ног водителя или пассажира).
3. Нижняя часть салона — воздух подается в нижнюю часть салона (в зоны ног водителя или пассажира).

4. Нижняя часть салона и обдув ветрового стекла — воздух направляется в верхнюю часть салона и, частично, на ветровое стекло и стекла передних дверей.
5. Обдув ветрового стекла — воздух почти полностью направляется на ветровое стекло и стекла передних дверей.



#### Внимание!

Недопустимо что-либо вставлять или устанавливать на сопла дефлекторы системы вентиляции. Это может нарушить нормальную работу системы.

### (5) Кнопка рециркуляции воздуха

Производится рециркуляция воздуха в салоне.

### (6) Кнопка подачи свежего воздуха

В систему подается свежий воздух снаружи.

### (7) Ручка регулирования температуры («ТЕМП»)

При повороте по часовой стрелке температура подаваемого в салон воздуха увеличивается, при вращении против — уменьшается.

## 40.2 Блок ручного управления климатической установкой

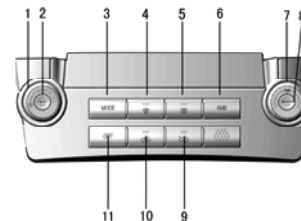

### Автоматическое управление (в вариантном исполнении)

1. Ручка регулятора частоты вращения вентилятора
2. Кнопка «A/C» (кондиционер)
3. Ручка изменения направления потоков воздуха системы кондиционирования («MODE»)
4. Кнопка выключателя обдува ветрового стекла
5. Кнопка выключателя обогрева заднего стекла
6. Кнопка «AMB» (температура наружного воздуха)
7. Ручка регулирования температуры (TEMP)
8. Кнопка «AUTO» (автоматический режим)
9. Кнопка поступление наружного воздуха
10. Кнопка включения режима рециркуляции воздуха
11. Кнопка «OFF» (выключено)

#### (1) Ручка регулятора частоты вращения вентилятора

При вращении ручки вправо увеличивается объем подаваемого в салон воздуха, при вращении влево — уменьшается.

#### (2) Кнопка «A/C» (кондиционер)

Включение кондиционера производится нажатием кнопки «A/C». При этом загорается сигнализатор. Для выключения кондиционера следует нажать кнопку «A/C» еще раз.

#### (3) Ручка изменения направления потоков воздуха системы кондиционирования («MODE»)

При нажатии этой кнопки выбирается режим (на жидкокристаллическом экране отображается соответствующий значок)

1. **Верхняя часть салона — воздух подается в верхнюю часть салона (в районе лица водителя или пассажира).**

2. **Верхняя и нижняя часть салона — воздух подается в верхнюю и нижнюю часть салона (в районе лица и в зоны ног водителя или пассажира).**
3. **Нижняя часть салона — воздух подается в нижнюю часть салона (в зоны ног водителя или пассажира).**
4. **Нижняя часть салона и обдув ветрового стекла — воздух направляется в верхнюю часть салона и, частично, на ветровое стекло и стекла передних дверей.**



#### Внимание!

Недопустимо что-либо вставлять или устанавливать на сопла дефлекторы системы вентиляции. Это может нарушить нормальную работу системы.

#### (4) Кнопка обдува ветрового стекла

Поток воздуха почти полностью направляется на ветровое стекло и стекла передних дверей.

#### (5) Кнопка выключателя обогрева заднего стекла

При включенном зажигании этот выключатель может использоваться для включения обогрева заднего стекла, в случае его запотевания или обмерзания.

Стекло быстро нагревается расположенным на внутренней поверхности заднего стекла тонким греющим проводом и становится сухим. Одновременно загорается сигнализатор включения обогрева заднего стекла. После 15 минут работы обогревателя система автоматически выключается.

Если стекло не запотело и не обмерзло, обогреватель должен быть выключен. Продолжительное использование обогрева заднего стекла может привести к разряду аккумуляторной батареи,



# HAWTAI BOLIGER

## Руководство по эксплуатации

особенно в городском цикле. Обогреватель стекла не предназначен для сушки стекла после дождя или растапливания снега.



### Внимание!

При чистке стекла изнутри должна соблюдаться осторожность, чтобы не повредить греющий элемент или соединения.

### (6) Кнопка «АМВ» (температура наружного воздуха)

При нажатии этой кнопки отображается «АМВ» и температура наружного воздуха. Через 5 секунд восстанавливается предыдущий статус отображения.

### (7) Ручка регулирования температуры

При повороте по часовой стрелке температура подаваемого в салон воздуха увеличивается, при вращении против — уменьшается.

### (8) Кнопка «АУТО» (автоматический режим)

При нажатии на АУТО климатическая установка переходит в автоматический режим работы. Загорается соответствующий сигнализатор, указывая на выбор автоматического режима работы. В автоматическом режиме системой автоматически выбирается частота вращения вентилятора, изменение направления потоков воздуха, включение и выключение кондиционера, в зависимости от заданной температуры.

При желании регулировать температуру самостоятельно следует выбрать режим ручного управления.

### (9) Кнопка подачи свежего воздуха

В систему подается свежий воздух снаружи.

### (10) Кнопка рециркуляции воздуха

Производится рециркуляция воздуха в салоне.

### (11) Кнопка «OFF» (выключено)

Производится выключение климатической установки.

## 40.3 Распределение подачи воздуха

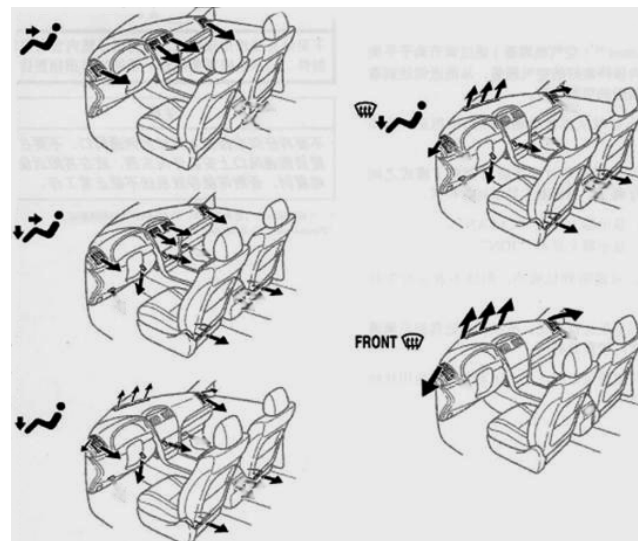

**Основные принципы работы**

- Для охлаждения нагретого на солнце автомобиля следует на несколько минут открыть окна. Это позволит удалить горячий воздух и быстрее охладить салон.
- Убедиться, что вентиляционная решетка перед ветровым стеклом не забита листьями или снегом, например.
- Во влажную погоду не следует обдувать ветровое стекло холодным воздухом, так из-за разности температур вероятно его запотевание.
- Для обеспечения надлежащей циркуляции воздуха в салоне позади передних сидений должно быть оставлено достаточное пространство.
- При холодных погодных условиях следует примерно на 1 минуту установить максимальную частоту вращения вентилятора для удаления снега или влаги из впускного канала, что позволит уменьшить запотевание ветрового стекла.
- При езде по пыльной дороге или при следовании за другим транспортным средством рекомендуется включить рециркуляцию воздуха. Это позволит предотвратить попадание грязного воздуха в салон.

**Нагрев**

Ниже приводятся рекомендованные настройки контроллера, позволяющие получить максимальную эффективность. Работа в автоматическом режиме (автоматическая климатическая установка)

**Нажать кнопку «АUTO»**

**Температура — установить требуемое значение**

**Циркуляция — забор наружного воздуха**

**Кондиционер — выключен**

Ручное управление

**Объем подаваемого воздуха — установить требуемое значение**

**Температура — установить максимальное значение**

**Циркуляция — забор наружного воздуха**

**Режим — подача воздуха в нижнюю часть салона**

**Кондиционер — выключен**

- Для ускорения процесса нагрева воздуха в салоне рекомендуется на несколько минут переключиться в режим рециркуляции. Для предотвращения запотевания стекла после увеличения подачи воздуха в салон следует переключиться в режим забор наружного воздуха.
- Нажать кнопку «A/C» (кондиционер) для предотвращения запотевания и увеличения температуры в салоне.
- Для увеличения температуры воздуха в салоне и предотвращения обледенения и запотевания ветрового стекла необходимо направить воздух в нижнюю часть салона и на обдув ветрового стекла.

**Кондиционер**

Ниже приводятся рекомендованные настройки контроллера, позволяющие получить максимальную эффективность. Работа в автоматическом режиме (автоматическая климатическая установка)

# HAWTAI BOLIGER

## Руководство по эксплуатации

**Нажать кнопку «AUTO»**  
**Температура — установить требуемое значение**  
**Циркуляция — забор наружного воздуха**  
**Кондиционер — включен**

Ручное управление

**Объем подаваемого воздуха — установить требуемое значение**  
**Температура — установить минимальное значение**  
**Циркуляция — забор наружного воздуха**  
**Режим — подача воздуха в верхнюю часть салона**  
**Кондиционер — включен**

- Для ускорения процесса охлаждения воздуха в салоне рекомендуется на несколько минут переключиться в режим рециркуляции.

### Вентиляция

Ниже приводятся рекомендованные настройки контроллера, позволяющие получить максимальную эффективность. Работа в автоматическом режиме (автоматическая климатическая установка)

**Нажать кнопку «AUTO»**  
**Температура — установить минимальное значение**  
**Циркуляция — забор наружного воздуха**  
**Кондиционер — выключен**

Ручное управление

**Объем подаваемого воздуха — установить требуемое значение**  
**Температура — установить минимальное значение**

**Циркуляция — забор наружного воздуха**  
**Режим — подача воздуха в верхнюю часть салона**  
**Кондиционер — выключен**

**Предотвращение обледенения и запотевания — на внутреннюю часть ветрового стекла**

Ниже приводятся рекомендованные настройки контроллера, позволяющие получить максимальную эффективность. Работа в автоматическом режиме (автоматическая климатическая установка)

**Температура — для обогрева устанавливается более высокая температура, а для охлаждения более низкая**  
**Циркуляция — забор наружного воздуха**  
**Режим — обдув стекла**

Ручное управление

**Объем подаваемого воздуха — установить требуемое значение**  
**Температура — для обогрева устанавливается более высокая температура, а для охлаждения более низкая**  
**Циркуляция — забор наружного воздуха**  
**Режим — обдув стекла**

- Во влажную погоду не следует обдувать ветровое стекло, так из-за разности температур вероятно его запотевание.

### Снаружи ветрового стекла

Ниже приводятся рекомендованные настройки контроллера, позволяющие получить максимальную эффективность. Работа в автоматическом режиме (автоматическая климатическая установка)

**Температура** — установить максимальное значение  
**Циркуляция** — забор воздуха из салона  
**Режим** — обдув стекла

Ручное управление

**Объем подаваемого воздуха** — установить требуемое значение  
**Температура** — установить максимальное значение  
**Циркуляция** — забор воздуха из салона  
**Режим** — обдув стекла

- Для увеличения температуры воздуха в салоне и предотвращения обледенения и запотевания ветрового стекла необходимо направить воздух в нижнюю часть салона и на обдув ветрового стекла.

#### 40.4 Боковой дефлектор системы вентиляции

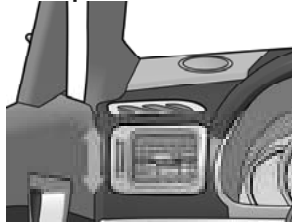

Если распределение воздуха неудовлетворительное, следует проверить боковые дефлекторы, которые могут открываться и закрываться, как показано на приведенном выше рисунке.

#### 40.5 Пылевой фильтр климатической установки

Пылевой фильтр предназначен для очистки поступающего в

климатическую установку воздуха от пыли. Он играет важную роль в очистке внутреннего воздуха и предотвращения попадания пыли из внешнего воздуха в салон.

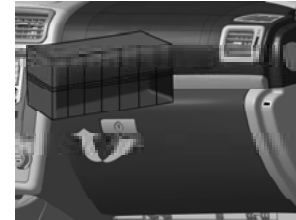

#### Проверка и замена пылевого фильтра

Пылевой фильтр расположен позади вещевого ящика. При использовании в течение продолжительного периода времени пылевой фильтр может забиться. Если эффективность работы климатической установки в режиме обогрева или охлаждения снизилась и в режиме забора наружного воздуха происходит запотевание ветрового окна, фильтр должен быть заменен.

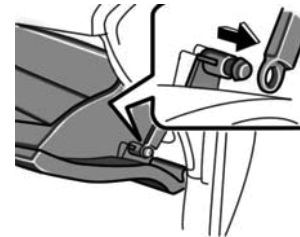

1. Открыть вещевой ящик и снять крышку, как показано на приведенном слева рисунке.

# HAWTAI BOLIGER

## Руководство по эксплуатации

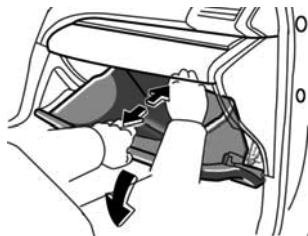

2. Повернуть вещевой ящик на некоторый угол в направлении открытия крышки ящика и демонтировать, как показано на приведенном выше рисунке.

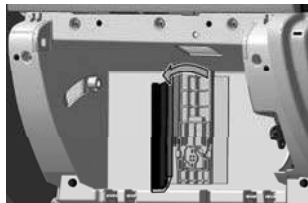

3. Открыть створку климатической установки в основании за вещевым ящиком.

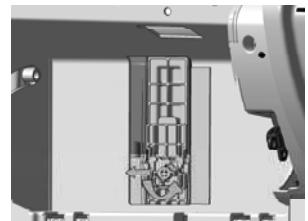

4. Повернуть влево на 90° ручку в средней части перегородки пылевого фильтра. После этого отражательная перегородка может быть снята вверх.

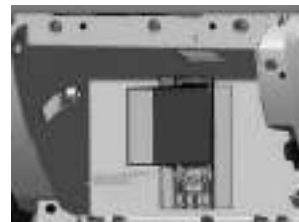

5. Сначала снимается верхняя часть пылевого фильтра, затем его нижняя часть. Если фильтрующая поверхность грязная, фильтр должен быть заменен.
6. Установка нового фильтра производится в обратной последовательности.



### **Внимание!**

Установка фильтра климатической установки должна быть выполнена корректно. При эксплуатации климатической установки без фильтра отделение пыли производиться не будет, характеристики установки при этом будут снижены.

**41 Аудиосистема**

Инструкции по эксплуатации аудиосистемы приводятся в отдельном руководстве по эксплуатации. Инструкция по эксплуатации аудиосистемы является частью данного руководства. Пользователь должен ее внимательно прочитать и хранить в надежном месте.

В случае передачи автомобиля новому владельцу необходимо также передать и инструкцию по эксплуатации аудиосистемы.

**HAWTAI BOLIGER**

**Руководство по эксплуатации**



**Эксплуатация автомобиля**

1.	Подготовка к запуску двигателя.....	3
2.	Запуск двигателя .....	4
2.1	Выключатель (замок) зажигания .....	4
2.2	Выполнение запуска двигателя.....	5
2.3	Запуск дизельного двигателя .....	5
3.	Управление механической коробкой передач.....	7
3.1	Использование сцепления.....	7
3.2	Рекомендации по переключению передач.....	8
3.3	Практические советы по вождению .....	8
4.	Управление автоматической коробкой передач .....	9
4.1	4-диапазонная АКП .....	9
4.2	Спортивный режим.....	10
4.3	Зимний режим.....	11
5.	Тормозная система.....	11
5.1	Вакуумный усилитель тормозов .....	11
5.2	Антиблокировочная тормозная система.....	11
5.3	Сигнализатор антиблокировочной системы тормозов .....	12
5.4	Барабанно-дисковая система стояночного тормоза.....	13
5.5	Система помощи при торможении .....	14
5.6	Индикатор износа тормозных колодок .....	14
6.	СДС (в варианном исполнении).....	14



# HAWTAI BOLIGER

## Руководство по эксплуатации

6.1 Включение и выключение СДС .....	15
6.2 Сигнализаторы и контрольные лампы .....	16
7. Работа автоматически подключаемого полного привода (в варианном исполнении).....	16
8. Система постоянного полного привода (в варианном исполнении) .....	19
9. Система помощи при парковке .....	19
10. Практические советы по вождению в различных условиях .....	21
11. Проверки безопасности перед началом движения.....	22
11.1 Перед запуском двигателя.....	22
11.2 После запуска двигателя .....	23
11.3 Во время движения .....	23
12. Вождение в дождливую погоду.....	23
13. Вождение в холодное время года .....	24
14. Вождение на высокой скорости.....	25
15. Использование световых приборов .....	26
16. Экономия топлива и продление срока службы автомобиля.....	26



**Предупреждение! Отработавшие газы ядовиты!**

Отработавшие газы представляют опасность для здоровья. Если отработавшие газы попадают в салон, требуется немедленно открыть окна.

- Недопустимо вдыхать отработавшие газы.

В отработавших газах содержится монооксид углерода, газ без цвета и запаха, вдыхание которого может вызывать асфиксию и даже смерть.

- Следует убедиться в отсутствии утечек в системе выпуска отработавших газов.

Всегда необходимо проверять систему выпуска отработавших газов при замене масла или при подъеме автомобиля для иных целей. Если во время движения автомобиля слышен нехарактерный звук или произошел удар чего-либо о шасси, следует отобразиться к официальному дилеру HAWTAI Motor для проверки системы выпуска отработавших газов.

- Недопустимо запускать двигатель в помещениях.

Двигатель опасно запускать даже при открытой двери гаража, так как это может вызвать взрыв. Недопустимо запускать двигатель до выезда из гаража.

- Недопустима продолжительная работа двигателя на холостом ходу, если в салоне находятся люди.

- Если требуется длительная работа двигателя на холостом ходу, когда в салоне находятся люди, автомобиль должен быть запаркован на хорошо вентилируемой площадке, воздух в климатическую установку должен забираться снаружи и вентилятор должен работать с максимальной частотой вращения, чтобы обеспечить максимальный приток свежего воздуха в салон.

Если при перевозке крупногабаритных грузов требуется ехать с открытой дверью задка, необходимо выполнить следующие действия:

1. закрыть все окна;
2. открыть боковые дефлекторы системы вентиляции;
3. переключиться на забор воздуха снаружи, направить потоки в верхнюю и нижнюю часть салона и включить вентилятор на максимальную скорость.

Для обеспечения нормальной работы системы вентиляции воздухозаборник должен располагаться перед ветровым окном, чтобы могли удаляться снег, лед, листья и любые другие инородные материалы.

## 1. Подготовка к запуску двигателя

Перед запуском двигателя должны быть выполнены следующие действия:

1. проверить все шины, топливо, охлаждающую жидкость и оборудование, которое может стать причиной аварии;
2. сесть в автомобиль и убедиться в надлежащей работе стояночного тормоза;
3. убедиться, что все окна и рассеиватели световых приборов чистые;
4. убедиться, что все зеркала заднего вида чистые, выполнить их регулировку (в случае необходимости);
5. убедиться, что сиденья, спинки сидений и подголовники установлены должным образом;
6. закрыть все двери;

# HAWTAI BOLIGER

## Руководство по эксплуатации

7. пристегнуть ремень безопасности и убедиться, что все пассажиры пристегнуты ремнями безопасности;
8. выключить все ненужные лампы и дополнительное оборудование;
9. включить зажигание и убедиться в нормальной работе сигнализаторов и контрольных ламп, проверить количество топлива в баке;
10. убедиться в нормальной работе сигнализаторов и контрольных ламп при включенном зажигании.

### (1) Перед пуском — автоматическая коробка передач

1. Нажать на педаль тормоза.
2. Выключить все ненужные лампы и дополнительное оборудование.
3. Переключить селектор в положение «Р» (положение включения стояночного тормоза). Если потребуется запустить двигатель на движущемся автомобиле, селектор должен быть установлен в положение «N». В любом другом положении селектора пуск двигателя будет заблокирован.
4. Отпустить педаль тормоза для начала движения.

### (2) Перед пуском — механическая коробка передач

1. Отпустить стояночный тормоз.
2. Выключить все ненужные лампы и дополнительное оборудование.
3. Перевести рычаг переключения передач в нейтральное положение.
4. Отпустить педали тормоза и сцепления для начала движения.

## 2. Запуск двигателя

### 2.1 Выключатель (замок) зажигания



«START» — в этом положении работает стартер. После отпущания ключа он автоматически возвращается в положение «ON».

«ON» — в этом положении работают двигатель и дополнительное оборудование.

Во время движения автомобиля ключ всегда находится в этом положении.

«ACC» — в этом положении при остановленном двигателе работает дополнительное оборудование (радиоприемник, например).

Если ключ установлен в положение «ACC» или «LOCK», при открытии двери водителя зуммером подается звуковой сигнал напоминания об оставленном в замке зажигания ключе.

«LOCK» — двигатель остановлен и рулевое колесо заблокировано в текущем положении. Ключ из замка зажигания можно удалить только в этом положении.

Вставить ключ и повернуть его из положения «ACC» в положение «LOCK». Перед вставкой ключа селектор должен быть установлен в положение «Р».

При запуске двигателя ключ может не поворачиваться из положения «LOCK». Для его разблокировки следует убедиться, что ключ вставлен до конца. Затем, медленно поворачивая ключ, одновременно повернуть рулевое колесо.

Если при повороте ключа в положение «ACC», «ON» или «START» стрелки приборов слегка перемещаются, это не указывает на наличие неисправности.



#### Внимание!

Недопустимо оставлять ключ зажигания в положении «ON» при неработающем двигателе, это может привести к разряду аккумуляторной батареи и повреждению системы зажигания.

## 2.2 Выполнение запуска двигателя

Перед пуском двигателя должны быть соблюдены инструкции пунктов «(1)» или «(2)».

### Нормальный запуск

Системой последовательного многоточечного впрыска топлива производится автоматический контроль состава топливоздушной смеси, требуемого для запуска двигателя.

Запуск холодного и прогретого двигателя производится в соответствии с приведенными ниже процедурами.

1. Отпустить педаль акселератора, повернуть ключ зажигания в положение «START» и отпустить после запуска двигателя. Ключ автоматически вернется в положение «ON».
2. Прогрев двигателя может производиться в процессе движения вместо прогрева на холостом ходу. В процессе прогрева следует поддерживать устойчивую частоту вращения двигателя, пока температура охлаждающей жидкости не достигнет рабочего уровня.



#### Предупреждение

- Продолжительность запуска двигателя не должна превышать 15 секунд, иначе вероятен перегрев стартера и его электропроводки.
- Недопустима работа непрогретого двигателя с высокой частотой вращения.
- Если пуск затруднителен или двигатель часто глохнет, следует немедленно проверить двигатель.

## 2.3 Запуск дизельного двигателя

- (1) Холодный двигатель
  - Повернуть ключ зажигания в положение «ON» и дождаться завершения предварительного подогрева двигателя. Контрольная лампа работы свечей накала гаснет.
  - Включить стартер и дождаться запуска двигателя.
- (2) Прогретый двигатель

# HAWTAI BOLIGER

## Руководство по эксплуатации

Включить стартер. Если двигатель не запустился, следует подождать несколько секунд и повторить попытку.

(3) Нормальные условия

Последовательность запуска двигателя:

1. вставить ключ в замок зажигания и пристегнуть ремень безопасности;
2. выжать педаль сцепления и установить рычаг переключения передач (механическая коробка передач) в нейтральное положение или установить селектор (автоматическая коробка передач) в положение «Р»;
3. повернуть ключ зажигания в положение «ON» и убедиться перед запуском двигателя в надлежащей работе сигнализаторов на комбинации приборов;
4. на автомобилях с дизельным двигателем повернуть ключ зажигания в положение «ON» и дождаться, когда погаснет пиктограмма подогревателя дизельного двигателя, что указывает на завершение процесса подогрева;



### Справка

Если двигатель не удастся запустить в течение 10 секунд после завершения подогрева, следует установить ключ зажигания из положения «LOCK» в положение «ON» и повторить цикл подогрева.



### Предупреждение

При запуске двигателя с механической коробкой передач необходимо выжимать педаль сцепления. Если этого не делать, то при запуске двигателя вероятно произвольное перемещение автомобиля, что может привести к травме или к повреждению автомобиля.

5. Повернуть ключ зажигания в положение «START» и отпустить после запуска двигателя.
- (4) Запуск двигателя с турбоагрегатом и охладителем наддувочного воздуха (бензиновый, дизельный двигатель).
  1. После запуска двигателя недопустимо чрезмерно увеличивать его частоту вращения и делать резкие ускорения. При запуске холодного двигателя необходимо дать ему поработать несколько минут на холостом ходу для обеспечения поступления смазки к турбоагрегату.
  2. Если требуется работа двигателя с высокой частотой вращения или необходимо остановить двигатель после продолжительной поездки, следует дать поработать двигателю на холостом ходу в течение 1 минуты. Работа на холостом ходу требуется для охлаждения турбоагрегата перед остановкой двигателя.



### Предупреждение

Недопустимо останавливать двигатель немедленно после продолжительной работы, так как при этом вероятно повреждение двигателя и турбонагнетателя.

### 3. Управление механической коробкой передач

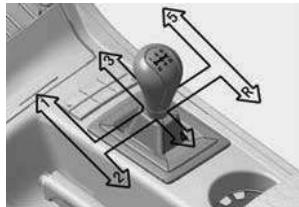

е показана схема положения для механической коробки автомобилей HAWTAI Motor. Эта схема нанесена на ручку переключения передач. Все передние передачи коробки полностью синхронизированы, поэтому переключение

Ё

#### Справка

- При необходимости движения задним ходом необходимо остановить автомобиль, включить нейтральную передачу и подождать 3 секунды перед включением задней передачи.
- Если в холодную погоду переключение передач затруднительно, необходимо прогреть жидкость (масло) коробки передач. Прогрев жидкости считается нормой.



### Внимание!

При переключении с 5-й передачи на 4-ю следует быть внимательным, чтобы случайно не включить 2-ю передачу. При этом увеличится частота вращения двигателя и стрелка тахометра окажется в красной зоне шкалы. В случае чрезмерного увеличения частоты вращения двигателя вероятно его повреждение.

#### 3.1 Использование сцепления

Выжать педаль сцепления и медленно отпустить перед переключением передачи. Держать ногу на педали сцепления, пока она не вернется в первоначальное положение. Не допускается держать ногу на педали сцепления во время движения, так как это приведет к чрезмерному износу ведомого диска сцепления. При парковке на уклоне необходимо включить тормоз. Недопустимо часто и быстро нажимать на педаль сцепления.

# HAWTAI BOLIGER

## Руководство по эксплуатации

### 3.2 Рекомендации по переключению передач

Переключение	Рекомендуемая скорость
1-2	20 км/ч (15 миль в час)
2-3	40 км/ч (25 миль в час)
3-4	55 км/ч (35 миль в час)
4-5	75 км/ч (45 миль в час)

Соблюдение этих рекомендаций позволит достичь наилучшей топливной экономичности и оптимальных рабочих характеристик.

### 3.3 Практические советы по вождению

- Скатывание под уклон с выключенной передачей чрезвычайно опасно. При этом должна быть включена соответствующая передача.
- Недопустимо держать ногу на педали тормоза, так как это приведет к перегреву тормозов и отказу тормозной системы. При движении вниз по склону следует переключиться на более низкую передачу, чтобы моторный тормоз помогал снижать скорость автомобиля.
- Перед переключением на более низкую передачу необходимо снизить скорость автомобиля, что позволит предотвратить чрезмерное увеличение частоты вращения двигателя. В противном случае двигатель может быть поврежден.
- В ветреную погоду необходимо снижать скорость автомобиля, чтобы не потерять над ним контроль.

- Включать заднюю передачу разрешается только на полностью остановленном транспортном средстве, иначе вероятно повреждение. Следует нажать педаль сцепления и включить нейтральную передачу, сделать выдержку 3 секунды и затем включить заднюю передачу.
- При движении по скользкой дороге для предотвращения проскальзывания ведущих колес и потери управления над автомобилем, следует включать более высокую передачу.



#### **Предупреждение**

- **Следует избегать движения со слишком высокой скоростью на крутых поворотах.**
- **Недопустимо слишком быстро поворачивать рулевое колесо при перестроении или выполнении крутого поворота.**
- **Ремень безопасности при движении должен быть пристегнут.**

**По статистике серьезных дорожно-транспортных происшествий процент смертности в случае неиспользования ремней безопасности значительно выше.**

- **Если автомобиль выйдет из-под контроля на скоростной дороге, риск аварии значительно увеличивается.**
- **Следует выделить два наиболее общих случая потери контроля над автомобилем: выход из строя шины и резкий поворот рулевого колеса.**

- Необходимо всегда соблюдать скоростной режим. При выезде на улицу с односторонним движением скорость следует снижать.
- Недопустимо превышать предписанную для данного участка максимальную скорость.

### 4. Управление автоматической коробкой передач

#### 4.1 4-диапазонная АКП



В автоматической коробке передач используется система блокировки переключения, что позволяет снизить вероятность неправильного использования. Переключение селектора из положения «Р» возможно только при нажатой педали тормоза (и при включенном зажигании).

#### (1) Селектор

Включенная передача отображается на комбинации приборов.

**P:** эта передача используется при парковке, запуске двигателя или извлечении ключа из замка зажигания.

**R:** задняя передача.

**N:** нейтральная передача.

**D:** нормальный режим движения.

#### (2) Нормальный режим движения

1. Выполнить запуск двигателя согласно инструкции в «Запуск двигателя» в разделе 2. Селектор должен быть установлен в положение «Р» или «N».
2. Нажать на педаль тормоза и переключить селектор в положение «D». При установке селектора в положение «D» системой автоматически выбирается наиболее оптимальная для текущих условий передача.

Использование «D» позволяет повысить топливную экономичность и стабилизировать движение. Если температура охлаждающей жидкости двигателя низкая, коробка передач не может быть переключена на повышающую передачу



#### **Предупреждение**

**Запрещается держать ногу на педали акселератора при переключении передач.**

3. Для плавного трогания с места необходимо отпустить стояночный тормоз, педаль тормоза и медленно нажимать на педаль акселератора.



# HAWTAI BOLIGER

## Руководство по эксплуатации

### (3) Движение задним ходом

1. Полностью остановить автомобиль.
2. Нажать на педаль тормоза и переключить селектор в положение «R».



#### Внимание!

Недопустимо включать заднюю передачу при движении автомобиля.

### (4) Стоянка

1. Полностью остановить автомобиль.
2. Нажать и удерживать педаль тормоза, затем нажать на педаль стояночного тормоза.
3. Нажать на педаль тормоза и переключить селектор в положение «P».



#### Предупреждение

Недопустимо переключать селектор в положение «P» при движении автомобиля. Это может привести к серьезному механическому повреждению и потере контроля над автомобилем.

### (5) Надлежащий стиль вождения

1. При преодолении подъема, если происходит постоянное переключение между текущей и повышающей передачей, можно принудительно переключиться на 3-ю передачу. Затем сразу же установить селектор в положение «D».

2. При буксировке автомобиля, для обеспечения надлежащего тормозящего действия двигателя, не стоит включать повышающую передачу.



#### Предупреждение

Если необходимо остановить автомобиль с работающим двигателем, должна удерживаться педаль тормоза в нажатом состоянии.



#### Внимание!

При движении вниз по склону необходимо контролировать скорость автомобиля нажатием на педаль тормоза или, при неисправной рабочей тормозной системе, стояночным тормозом. Не следует контролировать скорость педалью акселератора, поскольку это приведет к перегреву коробки передач.

### (6) Если невозможно переключить селектор из положения «P»

Если при нажатии педали тормоза невозможно переключить селектор из положения «P», следует использовать кнопку блокировки переключения. Надлежащие инструкции приводятся в «Если невозможно переключить селектор автоматической коробки передач» в разделе 4.

## 4.2 Спортивный режим

Увеличение частоты вращения оборотов двигателя при переключении передачи позволяет повисить динамические характеристики.

### 4.3 Зимний режим

Для предотвращения проскальзывания колес на скользкой дороге (покрытой снегом, например) трогание с места производится на 2-ой передаче.

## 5. Тормозная система

Гидравлическая двухконтурная с главным цилиндром типа «тандем». При отказе одного из контуров работоспособность второго сохраняется. Но для этого потребуется большее усилие нажатия на педаль и увеличится тормозной путь. При этом загорится сигнализатор стояночного тормоза.



### Предупреждение

**Недопустимо использование автомобиля, если в рабочем состоянии только один контур тормозной системы. Необходимо немедленно выполнить ремонт тормозной системы.**

### 5.1 Вакуумный усилитель тормозов

Вакуумный усилитель тормозов позволяет получить дополнительное усилие на педали тормоза за счет создаваемого двигателем разрежения. Созданного разрежения достаточно для одного или двух применений тормоза, но применение тормоза не должно превышать двух нажатий!



### Предупреждение

**Не следует нажимать на педаль тормоза при остановленном двигателе. При каждом нажатии педали тормоза уровень разрежения снижается.**

**Тормозная система остается в рабочем состоянии даже при полном отсутствии разрежения, создаваемого в вакуумном усилителе. Но в этом случае потребуется большее усилие нажатия на педаль тормоза. Кроме того, тормозной путь увеличится.**

### 5.2 Антиблокировочная тормозная система

#### Антиблокировочная тормозная система (сокращенно АБС)

Антиблокировочная тормозная система позволяет предотвратить блокирование колес в случае аварийного торможения или торможения на скользком покрытии. Она позволяет сохранить курсовую устойчивость и управляемость при вышеуказанных условиях. Эффект при нажатии педали тормоза АБС: при нажатии педали антиблокировочной системы тормозов может почувствоваться пульсация педали или слышаться характерный звук. В этом случае необходимо не отпускать педаль тормоза. При аварийном торможении не следует периодически отпускать педаль тормоза, так как это может снизить тормозные характеристики.

Антиблокировочная тормозная система может быть активизирована при скорости выше 10 км/ч (километров в час). При скорости ниже 5 км/ч (километров в час) работа антиблокировочной системы тормозов прекращается.

# HAWTAI BOLIGER

## Руководство по эксплуатации

Нажатие педали тормоза на скользкой дороге (крышка люка, стальной лист на строительной площадке, мостовой стык и т. д.) в сырую погоду может привести к активизации антиблокировочной тормозной системы.

При запуске двигателя или при трогании с места из моторного отсека может быть слышен щелчок или в течение нескольких секунд звук работающего электродвигателя. Это указывает, что антиблокировочной тормозной системой выполнен самоконтроль и неисправности не обнаружено.

При работе антиблокировочной тормозной системы вероятны указанные ниже ситуации, что не указывает на неисправность системы.

1. Может слышаться звук работы антиблокировочной тормозной системы, чувствоваться пульсация педали тормоза и вибрация кузова и рулевого колеса. Из моторного отсека может быть слышен звук работающего электродвигателя даже при остановленном двигателе.
2. После завершения работы антиблокировочной тормозной системы педаль тормоза может немного сместиться вперед.



### Предупреждение

**Не стоит переоценивать антиблокировочную тормозную систему: хотя антиблокировочная тормозная система и помогает сохранить контроль над автомобилем, водитель должен соблюдать все меры предосторожности при вождении.**

**Важно соблюдать скоростной режим и дистанцию между автомобилями. Влияние антиблокировочной тормозной системы на устойчивость и управляемость автомобиля ограничено. При движении на скользкой дороге в сырую погоду, когда сцепление шин с дорогой недостаточное или имеет место проскальзывание колес, антиблокировочная тормозная система не поможет взять управление автомобилем под контроль. Антиблокировочная тормозная система не предназначена для уменьшения тормозного пути: следует соблюдать скоростной режим и дистанцию между транспортными средствами. По сравнению с автомобилями без антиблокировочной тормозной системы тормозной путь будет больше при следующих условиях:**

- движение по неровным, с гравийным покрытием или обледеневшим дорогам;
- использование колесных цепей;
- пересечение стыков дорог или уступов;
- движение по неровным дорогам.

### 5.3 Сигнализатор антиблокировочной системы тормозов



### (1) Транспортное средство без системы динамической стабилизации

Этот сигнализатор загорается при включении зажигания. Если антиблокировочная тормозная система работает нормально, сигнализатор гаснет через несколько секунд. В случае отказа системы сигнализатор загорается.

Если загорается сигнализатор антиблокировочной системы тормозов (сигнализатор стояночного тормоза не горит), антиблокировочная тормозная система неисправна, но основная тормозная система сохраняет свою функциональность. В этом случае при аварийном торможении на скользкой дороге произойдет блокирование колес.

### (2) Транспортное средство с системой динамической стабилизации

Этот сигнализатор загорается при включении зажигания. Если антиблокировочная тормозная система и система помощи при торможении работают нормально, сигнализатор гаснет через несколько секунд. В случае отказа системы сигнализатор загорается.

Если загорается сигнализатор антиблокировочной системы тормозов (сигнализатор стояночного тормоза не горит), антиблокировочная тормозная система, система помощи при торможении, антипробуксовочная система и система динамической стабилизации не работают, но основная тормозная система сохраняет свою функциональность. В этом случае при аварийном торможении на скользкой дороге произойдет блокирование колес.

**Если будет иметь место любое из описанных выше условий, это указывает на неисправность контролируемых системой компонентов. Следует как можно быстрее обратиться к дилеру HAWTAI Motor для проверки автомобиля.**

1. Этот сигнализатор при включении зажигания не загорается или горит постоянно.
2. Этот сигнализатор загорается при движении.
3. Если этот сигнализатор не загорается при работе системы, это указывает на неисправность.



#### **Предупреждение**

**Если одновременно загораются сигнализатор стояночного тормоза и сигнализатор антиблокировочной системы тормозов, следует немедленно остановить автомобиль, запарковать в безопасном месте и обратиться к дилеру HAWTAI Motor.**

**В этом случае тормозная система в нерабочем состоянии и автомобиль неустойчив.**

### 5.4 Барабанно-дисковая система стояночного тормоза

Транспортное средство оборудовано барабанно-дисковой системой стояночного тормоза. Для такого типа тормозной системы требуется регулярно выполнять приработку тормозных колодок (также в случае замены тормозных колодок и (или) тормозного барабана). Такая приработка должна производиться дилером HAWTAI Motor.

### 5.5 Система помощи при торможении

При сильном нажатии педали тормоза это действие воспринимается системой помощи при торможении как аварийное торможение и обеспечивается более эффективное применение тормоза для тех водителей, которые не в состоянии нажать на педаль тормоза с достаточной силой.

#### (1) Транспортное средство без системы динамической стабилизации

При сильном нажатии педали тормоза обеспечивается более эффективное применение тормоза. При этом раздаются определенные звуки, что не указывает на наличие неисправности.

#### (2) Транспортное средство с системой динамической стабилизации

При сильном нажатии педали тормоза обеспечивается более эффективное применение тормоза. При этом из моторного отсека раздаются определенные звуки и может чувствоваться вибрация педали тормоза, что не указывает на наличие неисправности.

Система помощи при торможении может быть активизирована при скорости выше 10 км/ч (километров в час). При скорости ниже 5 км/ч (километров в час) работа антиблокировочной системы тормозов прекращается.

### 5.6 Индикатор износа тормозных колодок

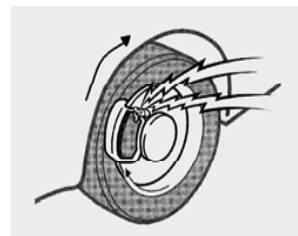

На дисковом тормозе установлен индикатор износа тормозных колодок, которым подается сигнал в случае износа и необходимости замены дисковых колодок.

Если во время движения чувствуется вибрация или слышится шум трения, следует немедленно доставить автомобиль в ближайший сервисный центр дилера HAWTAI Motor для диагностики и замены тормозных колодок.

Следует избегать использования автомобиля с изношенными тормозными колодками. Если продолжать ездить с изношенными тормозными колодками, это приведет к повреждению тормозного диска и для обеспечения того же самого тормозного пути при нормальных условиях потребуется большее усилие нажатия на педаль.

## 6. СДС (в варианном исполнении)

Электронная система динамической стабилизации (сокращенно СДС) состоит из АБС (антиблокировочная тормозная система) и ПБС (противобуксовочная система). СДС расширяются функции

двух вышеуказанных систем. Поэтому СДС считается более совершенной системой предотвращения заноса автомобиля. СДС состоит из блока управления и датчика на рулевом колесе (которым отслеживается задаваемая водителем траектория движения), колесных датчиков (с помощью которых измеряется и сравнивается скорость вращения каждого колеса), датчика угловой скорости (которым отслеживается угловая скорость вращения кузова относительно вертикальной оси), датчика бокового ускорения (которым отслеживается центробежная сила при повороте автомобиля) и т. д. Блоком управления на основании сигналов от этих датчиков определяются условия движения автомобиля и даются соответствующие команды управления. При сравнении автомобиля с СДС с автомобилем только с АБС и ПБС видно, что АБС и ПБС действия выполняются более пассивно, а СДС способна определять и анализировать состояние автомобиля и корректировать ошибки водителя, принимая превентивные меры для предотвращения дорожно-транспортных происшествий.

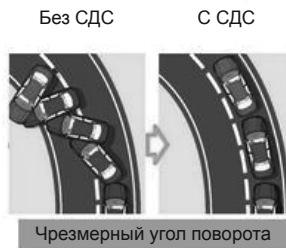

Например: при движении на крутом повороте по скользкой дороге будет иметь место снос вправо. Датчиком определяется проскальзывание и производится быстрое притормаживание правого переднего колеса, при этом восстанавливается сцепление шины с покрытием и генерируется обратный крутящий момент, в результате чего автомобиль сохраняет свою траекторию движения.

### 6.1 Включение и выключение СДС

В процессе работы СДС на панели приборов мигает сигнализатор ESP.

Если нажать на выключатель СДС для выключения системы, загорится сигнализатор ESP OFF. В режиме ESP OFF проскальзывание не контролируется и это следует учитывать при вождении. Для включения системы необходимо нажать этот выключатель еще раз, при этом сигнализатор ESP-OFF погаснет.

#### Справка

- 1) После остановки и запуска двигателя режим СДС включается автоматически.
- 2) При надлежащей работе системы регулирования тягового усилия чувствуется легкая вибрация автомобиля, что указывает на работу системы и на отсутствие неисправностей.
- 3) При запуске двигателя можно услышать щелчки из моторного отсека. Эти звуки генерируются при проверке состояния системы.

При нажатии педали акселератора на грязной или обледеневшей дороге частота вращения двигателя не увеличивается, что является следствием работы СДС.

### 6.2 Сигнализаторы и контрольные лампы

При установке ключа зажигания в положение «ON» или «START» сигнализаторы загораются и в течение 3 секунд гаснут.

Если сигнализаторы не загораются или если сигнализаторы ESP или ESP OFF не гаснут через 3 секунды, следует обратиться к официальному дилеру для диагностики неисправностей.

При обнаружении во время движения неисправности загорается или начинает мигать сигнализатор ESP-OFF.

В случае загорания сигнализатора ESP-OFF необходимо запарковать автомобиль в безопасном месте и заглушить двигатель. После этого следует снова запустить двигатель и проверить, гаснет ли сигнализатор ESP-OFF. Если сигнализатор загорается после запуска двигателя, автомобиль должен быть проверен официальным дилером HAWTAI Motor.

#### Справка

- 1) Если горит сигнализатор ESP-OFF, в целях безопасности выключается система регулирования тягового усилия.
- 2) При выборе водителем режима ESP-OFF подается сигнал.

### 7. Работа автоматически подключаемого полного привода (в варианном исполнении)

Максимальная мощность двигателя может передаваться на все передние и задние колеса. Автоматически подключаемый полный привод чрезвычайно полезен для обеспечения хорошего сцепления шин с покрытием при движении по скользким, мокрым, заснеженным или грязным дорогам. Однако данный автомобиль не предназначен для езды по бездорожью. При движении по мокрым или скользким дорогам автомобилем с автоматически подключаемым полным приводом обеспечивается лучшее сцепление шин с дорогой и эксплуатационные свойства, по сравнению с рассчитанными для хороших дорог и скоростных шоссе автомобилями. Иногда автомобиль с автоматически подключаемым полным приводом может использоваться для вождения по дорогам без покрытия. При съезде со скоростной магистрали важно снизить скорость автомобиля до безопасного уровня, соответствующего дорожным условиям. Эффективность сцепления шин с грунтом и тормозной системы в условиях бездорожья значительно ниже, по сравнению с дорогами с покрытием. Это следует учитывать при вождении во внедорожных условиях. Для обеспечения собственной безопасности и безопасности пассажиров водитель обязан учитывать при вождении дорожные условия.

**Предупреждение**

Транспортное средство предназначено для использования на дорогах с покрытием. При использовании во внедорожных условиях вероятно повреждение автомобиля. При использовании не по назначению, или в случае превышения способностей водителя, вероятно получение травмы и даже смерти.

**Меры предосторожности при управлении полноприводными автомобилями**

- (1) Ремни безопасности должны быть пристегнуты.
- (2) Недопустимо использование автомобиля во внедорожных условиях, не по назначению и в случае недостаточной опытности водителя.
- (3) При сильном боковом ветре следует двигаться на низкой скорости, поскольку центр тяжести автомобиля располагается высоко и боковой ветер может влиять на устойчивость автомобиля. При низкой скорости автомобиля его проще удерживать под контролем.
- (4) После выезда с мокрой или грязной дороги необходимо проверить функциональность тормозов. Для этого следует несколько раз нажать на педаль тормоза на низкой скорости при прямолинейном движении, пока не почувствуется нормальное тормозное усилие.
- (5) Недопустимо движение по воде (ручьи, реки, озера и т. д.).
- (6) Тормозной путь автомобилей с автоматически подключаемым полным приводом и моноприводных различается незначительно.

- (7) Крутящий момент передается на 4 колеса. На эксплуатационные характеристики полноприводных автомобилей сильно влияет состояние шин. Необходимо, чтобы все четыре шины были одного типа и одного размера.

В случае необходимости замены одной из четырех шин должны заменяться все шины.

Перестановка шин и проверка давления воздуха в шинах должны производиться через определенные промежутки пробега.

При движении по заснеженной, скользкой или грязной дороге необходимо сохранять надлежащую дистанцию до следующего впереди транспортного средства.

**Предупреждение**

На транспортном средстве установлены шины, которыми обеспечивается максимальная безопасность и управляемость.

Недопустимо использование шин и колес другого размера, отличающегося от оригинального, так как это повлияет на безопасность и управляемость автомобиля, может стать причиной неисправности или опрокидывания, что приведет к травме.

В случае замены должны устанавливаться шины и колеса одного размера, типа, с одинаковым рисунком протектора, одной марки и с одинаковым индексом нагрузки. В случае установки не утвержденной HAWTAI Motor комбинации шин и колес для использования во внедорожных условиях, недопустимо использование этого автомобиля для езды по скоростным магистралям.



# HAWTAI BOLIGER

## Руководство по эксплуатации

(8) Не допускается буксировка полноприводного автомобиля. Для буксировки должен использоваться только способ с полной погрузкой. Если по земле будут катиться хотя бы два колеса, система полного привода будет повреждена.

Если невозможна буксировка с полной погрузкой, буксировка должна производиться с помощью буксировочного троса. Перед буксировкой необходимо выполнить следующее:

1. установить ключ зажигания в положение «ACC» или «ON»;
2. установить рычаг переключения передач в нейтральное положение (переключить селектор автоматической коробки передач в положение «N»);
3. отпустить стояночный тормоз.

### Справка

**В целях предотвращения повреждения полноприводного автомобиля скорость буксировки не должна превышать 15 м/ч (10 миль в час) и расстояние буксировки не должно быть больше 1,5 км (1 миль).**



Роликовый испытательный стенд (спидометр)

(9) При испытании, проверке или ремонте программы полного привода следует использовать роликовый испытательный стенд для автомобилей с полным приводом.



### Внимание!

**При выполнении этих испытаний запрещается применять стояночный тормоз.**

В единичных случаях, если требуется проверить полноприводной автомобиль на роликовом испытательном стенде для моноприводных автомобилей в целях испытания спидометра, должны строго соблюдаться следующие процедуры:

1. проверить давление в шинах;
2. установить передние колеса на роликовый стенд для испытания спидометра, как показано на рисунке;
3. отпустить стояночный тормоз;
4. установить задние колеса на опорные ролики, как показано на рисунке.



### Предупреждение

**Необходимо стоять на достаточном расстоянии от передних колес автомобиля, так как это представляет опасность. Если автомобиль переместится вперед, это может стать причиной травмы и даже смерти.**

- (10) При использовании колесных цепей они должны быть установлены на все колеса.
- (11) Если передние или задние колеса автомобиля застрянут в грязи, недопустимо чрезмерно увеличивать их частоту вращения при пробуксовке, так как при этом вероятно повреждение системы полного привода.



### Внимание!

- При подъеме автомобиля с автоматически подключаемым полным приводом на подъемнике недопустимо запускать двигатель или вращать колеса, поскольку контакт вращающихся колес с полом представляет чрезвычайную опасность. При этом автомобиль может упасть с подъемника и начать двигаться вперед.
- Если передние или задние колеса за буксовали в грязи, можно попытаться выехать из грязи увеличивая нажатие на педаль акселератора. Следует избегать продолжительной работы двигателя с высокой частотой вращения, так как при этом вероятно повреждение системы полного привода.



### Предупреждение

- Следует избегать движения со слишком высокой скоростью на крутых поворотах.
- Недопустимо слишком быстро поворачивать рулевое колесо при перестроении или выполнении крутого поворота.
- Если автомобиль выйдет из-под контроля на скоростной дороге, риск аварии значительно увеличивается.
- По статистике серьезных дорожно-транспортных происшествий процент смертности в случае неиспользования ремней безопасности значительно выше.
- Следует выделить два наиболее общих случая потери контроля над автомобилем: выход из строя шины и резкий поворот рулевого колеса.

- Необходимо всегда соблюдать скоростной режим. При выезде на улицу с односторонним движением скорость следует снижать.

## 8. Система постоянного полного привода (в варианном исполнении)

В случае достаточного сцепления передних и задних колес при активизации функции блокировки полного привода тяговое усилие распределяется между передними и задними колесами равномерно в пропорции 50:50. В случае резкого ускорения, крутого поворота или проскальзывания колес для повышения устойчивости и управляемости мощность двигателя немедленно автоматически передается на задние колеса.

## 9. Система помощи при парковке



Парковочный датчик представляет систему предупреждения при парковке на низкой скорости (как при постановке автомобиля в гараж). Им, с помощью ультразвукового датчика, определяется приблизительное расстояние между автомобилем и препятствием. Водитель информируется о расстоянии до препятствия посредством звукового сигнала и отображения на дисплее.

# HAWTAI BOLIGER

## Руководство по эксплуатации

Система помощи при парковке задним ходом должна рассматриваться только как вспомогательная система.



### Предупреждение

**Система помощи при парковке задним ходом должна рассматриваться только как вспомогательная система. Водитель должен постоянно контролировать расстояние с помощью зеркал заднего вида. Поскольку на рабочие характеристики системы помощи при парковке задним ходом могут влиять различные факторы и условия окружающей среды, ответственность за последствия движения задним ходом возлагается на водителя.**

Парковочный датчик, как показано на рисунке, включает в свой состав задние боковые датчики и задние датчики.

#### 1. Задние боковые датчики

Датчики расположены с каждой стороны заднего бампера и используются для обнаружения препятствий и подачи соответствующих сигналов, в зависимости от расстояния до препятствия.

#### 2. Задние датчики

В центре заднего бампера расположены два датчика, которые используются для обнаружения препятствий и подачи соответствующих сигналов, в зависимости от расстояния до препятствия.

- Активизация системы производится при включении передачи заднего хода. При включении любой другой передачи работа системы прекращается.

- Максимальное расстояние обнаружения датчиком: 150±5 см.
- После приема ультразвуковым датчиком отраженной волны в зоне обнаружения системой подается соответствующий предупреждающий сигнал.
- При нормальном функционировании системы камерой выводится на дисплей обстановка позади автомобиля, в зависимости от генерируемого зуммером сигнала о расстоянии до препятствия.
- При регистрации датчиками нескольких препятствий системой подается сигнал для наиболее близкого препятствия.
- Определенное датчиком расстояние и продолжительность сигнала зуммера указаны в приведенной ниже таблице.

Тип сигнала	Диапазон предупреждения	Сигнал
1-е расстояние	от 150 до 100 см (раннее оповещение)	Подача прерывистых звуковых сигналов частотой 1,9 Гц с большим интервалом
2-е расстояние	от 100 до 40 см (снизить скорость)	Подача прерывистых звуковых сигналов частотой 3,8 Гц с небольшим интервалом
3-е расстояние	меньше 40 см (немедленно остановиться)	Подача непрерывного звукового сигнала частотой 7,6 Гц

## 10. Практические советы по вождению в различных условиях

1. При боковом ветре для обеспечения лучшей управляемости скорость должна быть снижена.
2. При пересечении обочины дороги следует двигаться на низкой скорости, одновременно сохраняя определенный угол поворота. Необходимо избегать столкновения с любым типом препятствий на дороге. Это может привести к серьезному повреждению.
3. При движении по разбитой или неровной дороге должна снижаться скорость. Иначе в результате сильных ударов могут быть повреждены шины и (или) колеса.
4. При парковке на уклоне повернуть передние колеса для контакта с обочиной дороги, чтобы предотвратить скатывание автомобиля. Применить стояночный тормоз и переключить селектор в положение «Р» (автоматическая коробка передач) или включить 1-ю передачу (механическая коробка передач). Под колеса автомобиля должны быть установлены упоры, в случае необходимости.
5. При мойке автомобиля или движении по глубокой воде тормоза могут намочить. Для проверки, намочили ли тормоза, необходимо убедиться в безопасности окружающей обстановки и осторожно нажать на педаль тормоза. Если сила торможения недостаточная, тормоза могут быть мокрыми. Тормоза должны быть просушены. Для этого следует двигаться на автомобиле с минимально возможной скоростью с включенным стояночным тормозом, плавно нажимая на педаль тормоза. Если после этого тормозная система все еще не работает должным образом, следует запарковать автомобиль на обочине дороге и обратиться за консультацией к дилеру HAWTAI Motor.



### Предупреждение

- Перед началом движения следует убедиться, что стояночный тормоз полностью выключен и погас соответствующий сигнализатор на панели приборов.
- Не стоит выходить из автомобиля при работающем двигателе.
- Не допускается держать ногу на педали тормоза в процессе движения. При этом вероятен перегрев тормозов, нежелательное торможение и больший расход топлива.
- При движении вниз по длинному крутому склону необходимо уменьшить скорость и включить более низкую передачу. Частое торможение приведет к перегреву и нарушению нормальной работы тормозной системы.
- На скользкой дороге при ускорении, переключении передачи и торможении должна соблюдаться должная осторожность. Резкое ускорение или торможение двигателем может привести к заносу.
- Недопустимо продолжать движение с мокрыми тормозами. При этом тормозной путь будет больше, а эффективность тормозной системы ниже. Кроме того, вероятен занос автомобиля, что может стать причиной аварии. Стояночный тормоз не сможет остановить автомобиль должным образом.

### 11. Проверки безопасности перед началом движения

Перед поездкой должны быть выполнены проверки безопасности. На это потребуется всего несколько минут, но это обеспечит безопасность в пути и позволит получить удовольствие от вождения. Необходимо знать устройство автомобиля и быть внимательным. Проверка безопасности автомобиля за умеренную цену может быть выполнена дилером HAWTAI Motor.



#### Предупреждение

При проверке автомобиля в закрытом гараже должна быть обеспечена достаточная вентиляция для удаления отработавших газов двигателя, которые являются токсичными.

#### 11.1 Перед запуском двигателя

##### 1. Снаружи автомобиля

- (1) **Шины** — проверить шинным манометром давление воздуха в шинах и проверить все шины на наличие повреждений и чрезмерного износа.
- (2) **Гайки крепления колес** — убедиться, что все гайки на месте и хорошо затянуты.
- (3) **Протечки** — после достаточно продолжительной стоянки проверить шасси на наличие протечек топлива, масла, охлаждающей и других жидкостей.
- (4) **Световые приборы** — убедиться в исправном состоянии фар, сигналов торможения, указателей поворота и т. д. Выполнить регулировку света фар.

##### 2. Внутри автомобиля

- (1) **Запасное колесо, домкрат и баллонный ключ** — проверить давление воздуха в шине и убедиться в наличии домкрата и баллонного ключа.
- (2) **Ремни безопасности** — проверить работу замков и убедиться в отсутствии следов износа или повреждения лямок.
- (3) **Приборы и контроллер** — убедиться в исправном состоянии сигнализаторов, контрольных ламп и сопел вентиляции.
- (4) **Тормоз** — убедиться в наличии достаточного свободного хода педали тормоза.

##### 3. Моторный отсек

- (1) **Запасные предохранители** — убедиться в наличии запасных предохранителей с указанным на крышке блока предохранителей номиналом.
- (2) **Уровень охлаждающей жидкости** — проверить (см. раздел 6).
- (3) **Состояние аккумулятора и кабелей** — проверить состояние аккумулятора по цвету сигнализатора. Проверить выводы на наличие следов коррозии и на надлежащую затяжку. Проверить корпус на наличие трещин. Проверить состояние кабеля и надежность соединения (см. раздел 6 «Проверка состояния аккумулятора»).
- (4) **Электропроводка** — проверить провода на наличие повреждений и надежность соединений.
- (5) **Топливопровод** — проверить на отсутствие следов протечки и на надежность соединений.

### 11.2 После запуска двигателя

- (1) **Система выпуска отработавших газов** — проверить герметичность на слух. Немедленно устранить обнаруженные неисправности.
- (2) **Уровень масла** — запарковать автомобиль на ровной площадке, остановить двигатель и проверить уровень масла с помощью указателя уровня (см. раздел 6).

### 11.3 Во время движения

- (1) **Приборы** — убедиться в нормальной работе спидометра и измерительных приборов.
- (2) **Тормоз** — при проверке тормоза на безопасном участке автомобилем должно сохраняться прямолинейное движение.
- (3) **Прочие неисправности** — проверить на отсутствие ослабления крепежа и отсутствие протечек. Убедиться в отсутствии нехарактерного шума. Если никакие неисправности не обнаружены, можно наслаждаться поездкой!

## 12. Вождение в дождливую погоду

### (1) Вождение по скользкой дороге

Во время дождя необходима осторожность, поскольку видимость ограничена, дорога скользкая, а стекло ветрового окна может запотеть.

При дожде дорожная пыль и вода могут превратиться в грязь. Грязь делает дорожное покрытие скользким, при этом сцепление шин с покрытием более низкое и может быть потерян контроль над автомобилем.

В таких условиях следует быть особенно внимательным. В дождливую погоду необходимо двигаться на более низкой скорости. Между шинами и поверхностью дороги может образоваться пленка воды, что отрицательно скажется на эффективности рулевого управления и тормозной системы.



### Предупреждение

- При аварийном торможении, резком ускорении или изменении угла поворота рулевого колеса на скользкой дороге вероятно проскальзывание колес, что может привести к потере контроля над автомобилем и к аварии.
- Резкое изменение частоты вращения двигателя, такое как при торможении двигателем, может привести к заносу автомобиля и к аварии.
- После преодоления луж следует осторожно нажать на педаль тормоза для проверки функциональности тормозной системы. Эффективность сырых тормозных колодок значительно снижается. Если намочнут тормозные колодки с одной стороны, это повлияет на устойчивость при торможении и может привести к аварии.

### (2) Пересечение луж

Недопустимо ехать по затопленным после сильного дождя участкам дороги. При этом вероятно серьезное повреждение автомобиля.



### Внимание!

Движение по затопленному участку дороги может вызвать непроизвольную остановку двигателя, серьезное повреждение двигателя (как замыкание в электропроводке, например) и повреждения двигателя в результате попадания воды. После преодоления затопленных участков дороги необходимо обратиться к дилеру HAWTAI Motor для проверки автомобиля на предмет надлежащего функционирования тормозной системы, проверки уровня моторного масла, состояния масла в ведущих мостах, проверки подшипников и шарниров подвески на наличие смазки и надлежащее функционирование. Следует иметь в виду, что при вождении в сильный дождь и преодолении затопленных участков, в случае попадания воды в двигатель, его необходимо немедленно остановить, иначе вероятны серьезные повреждения.

## 13. Вождение в холодное время года

В зимнее время износ шин увеличивается и вероятность возникновения других неисправностей выше. Для снижения уровня неисправностей в зимнее время следует учитывать приведенные ниже рекомендации.

### (1) Вождение по заснеженной или обледеневшей дороге

Если автомобиль часто используется для поездок по глубокому снегу, следует использовать зимние шины и колесные цепи. Если необходимо замедлить скорость движения, следует

переключиться на более низкую передачу для торможения двигателем, что позволит снизить необходимость применения педали тормоза. Должна соблюдаться дистанция до следующего впереди автомобиля, что позволит предотвратить столкновение при аварийном торможении.

### (2) Использование высококачественного антифриза на основе этиленгликоля

Может использоваться только автомобильный антифриз на основе этиленгликоля с температурой замерзания  $-45^{\circ}\text{C}$ . Антифриз с температурой замерзания  $-45^{\circ}\text{C}$  имеет низкую температуру замерзания и высокую температуру кипения, обладает превосходными антикоррозионными свойствами и предотвращает образование накипи.

### (3) Регулярные проверки аккумуляторной батареи и проводки

В зимнее время аккумуляторная батарея работает в более тяжелых условиях. Следует убедиться в наличии достаточной мощности аккумулятора для запуска в зимнее время. Необходимо регулярно проверять состояние батареи, проводки и напряжение аккумуляторной батареи.

### (4) Проверка свечей зажигания и системы зажигания

Свечи зажигания и провода высокого напряжения должны проверяться регулярно. Замена производится в случае необходимости.

### (5) Предотвращение замерзания замков дверей

Для предотвращения замерзания замков дверей необходимо залить в отверстия для ключа какую-нибудь незамерзающую жидкость или глицерин. Если замки дверей покрыты коркой льда, следуют распылить на них какую-нибудь незамерзающую жидкость.

**(6) Использование незамерзающей жидкости для стеклоомывателя ветрового стекла**

Для предотвращения замерзания системы стеклоомывателя ветрового стекла должна использоваться специальная незамерзающая жидкость. Недопустимо использовать охлаждающую жидкость двигателя или другие антифризы, так как это приведет к повреждению лакокрасочного покрытия.

**(7) Предотвращение замерзания стояночного тормоза**

При парковке необходимо переключить механическую коробку передач в нейтральное положение или включить передачу заднего хода, селектор автоматической коробки передач следует установить в положение «Р» и поставить под задние колеса противооткатные упоры. Не следует включать стояночный тормоз, иначе он может примерзнуть и его будет трудно отпустить.

**(8) Не допускать накопление снега или льда на шасси**

Снег и лед могут накапливаться под брызговиком и мешать нормальной работе рулевого управления. Это происходит в случае неблагоприятных условий в зимнее время. Поэтому необходимо регулярно проверять шасси. Передние колеса должны свободно поворачиваться, нормальной работе рулевого управления ничто не должно мешать.

**Рекомендуется иметь при себе некоторые аварийные принадлежности**

Это могут быть колесные цепи, запасная щетка стеклоочистителя, мешок с песком или солью, сигнальный мигающий огонь, маленькая лопата, кабель для запуска от внешнего источника и т. д.

**14. Вождение на высокой скорости**

Перед поездкой необходимо проверить указанные ниже позиции.

**(1) Давление воздуха в шинах**

Убедиться, что давление воздуха в шинах соответствует стандартному. При слишком низком давлении вероятен перегрев и даже повреждение шины. Запрещается использование изношенных или поврежденных шин, так как при этом будет недостаточное сцепление с дорожным покрытием или шина может лопнуть.

Справка

Давление воздуха в шинах не должно быть слишком высоким. Максимальное давление воздуха в шине не должно быть выше указанного на боковине шины.

**(2) Топливо, охлаждающая жидкость двигателя и моторное масло**

При движении автомобиля на высокой скорости расход топлива значительно выше по сравнению с движением на низкой скорости. Поэтому необходимо следить за остающимся в баке топливом. Не следует забывать проверять уровень охлаждающей жидкости двигателя и моторного масла.

**(3) Проверка ремня привода агрегатов**

Необходимо регулярно проверять натяжение ремня привода агрегатов и производить регулировку, в случае необходимости.



### 15. Использование световых приборов

Необходимо регулярно проверять и очищать рассеиватели световых приборов. При плохой видимости днем должен быть включен ближний свет, что позволит другим водителям заметить автомобиль на более ранней стадии.

### 16. Экономия топлива и продление срока службы автомобиля

- (1) Недостаточное давление воздуха в шинах приводит к преждевременному износу шин и снижению топливной экономичности.
- (2) Недопустимо перевозить на транспортном средстве чрезмерно тяжелые грузы. При чрезмерной загрузке автомобиля увеличивается нагрузка на двигатель и повышается расход топлива.
- (3) Следует избегать длительной работы на холостом ходу для прогрева двигателя. Как только двигатель начал работать устойчиво, можно начинать движение. Однако двигаться следует без резких ускорений. Зимой на прогрев требуется больше времени.
- (4) Если торможение двигателем не требуется, рычаг селектора автоматической коробки передач может быть установлен в положение «D». Если рычаг селектора находится в любом ином, кроме «D», положении, расход топлива увеличивается.
- (5) Ускорения следует выполнять плавно. Необходимо пытаться ехать на более высокой передаче и избегать резких ускорений.
- (6) Следует избегать длительной работы двигателя в режиме холостого хода. При длительном ожидании в запаркованном состоянии на безопасном участке дороги двигатель лучше остановить.
- (7) Необходимо своевременно переключать передачи и избегать слишком высокой частоты вращения двигателя. Выбор передачи должен соответствовать дорожным условиям.
- (8) Следует избегать частых разгонов и торможений. Частые остановки и трогания с места увеличивают расход топлива.
- (9) Следует избегать ненужных остановок и применения тормоза. Скорость движения должна поддерживаться постоянной. Скорость движения следует выбирать так, чтобы как можно меньше стоять на светофорах. Можно также выбирать маршрут без светофоров. Должна соблюдаться дистанция до следующего впереди транспортного средства, что позволит предотвратить столкновение при аварийном торможении. Кроме того, это позволит снизить износ тормозных колодок.
- (10) Недопустимо держать ногу на педали тормоза, так как это приведет к перегреву тормозов, преждевременному износу тормозных колодок и повышенному расходу топлива.
- (11) Необходимо своевременно производить регулировку углов установки передних колес. Следует избегать касания колес обочины дороги. При движении по дороге с плохим покрытием должна снижаться скорость. При сильных ударах об обочину дороги вероятно нарушение углов установки передних колес. При несоответствующей установке передних колес увеличивается нагрузка на двигатель и быстрее изнашиваются шины. При этом также возрастает расход топлива.

- (12) Недопустимо чрезмерное налипание грязи на шасси. При этом не только увеличивается масса кузова, но и вероятно возникновение коррозии.
- (13) Следует производить все необходимые регулировки и поддерживать автомобиль в оптимальном рабочем состоянии. Загрязненный воздушный фильтр, несоответствующий клапанный зазор, загрязненные свечи зажигания, загрязненные моторное масло и смазка, плохо настроенные тормоза и т. д. ухудшают рабочие характеристики двигателя и приводят к повышенному расходу топлива. Для продления срока службы и снижения эксплуатационных расходов следует регулярно производить техническое обслуживание автомобиля.

**Предупреждение**

**Недопустимо останавливать двигатель при движении автомобиля под уклон. При остановленном двигателе прекращают работу усилитель рулевого управления и вакуумный усилитель тормозов. При остановленном двигателе также не работает системы нейтрализации отработавших газов.**

**HAWTAI BOLIGER**

**Руководство по эксплуатации**



**Действия в чрезвычайных ситуациях**

1.	Не запускается двигатель .....	2
1.1	Двигатель останавливается или работает с низкой частотой вращения.....	2
1.2	Двигатель работает ненормально и его не удается запустить .....	2
1.3	Двигатель глохнет в процессе движения.....	2
2.	Запуск двигателя от внешнего источника питания .....	3
3.	Двигатель перегревается.....	4
4.	Запасное колесо .....	5
4.1	Снятие и установка запасного колеса .....	6
4.2	Установка запасного колеса на штатное место .....	6
5.	Прокол или разрыв шины и соответствующие меры предосторожности.....	6
6.	Меры предосторожности при подъеме и буксировке автомобиля .....	10
7.	Не переключается селектор автоматической коробки передач .....	12
8.	Потеря ключа .....	12

### 1. Не запускается двигатель



#### Предупреждение

Недопустимо пытаться запустить двигатель путем толкания или буксировки автомобиля, так как это может стать причиной повреждения. При этом вероятен выход из строя каталитического нейтрализатора и возникновение пожара.

#### 1.1 Двигатель останавливается или работает с низкой частотой вращения

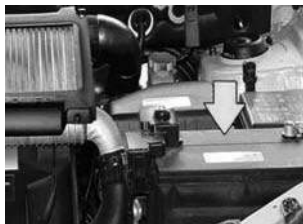

Проверить провода и выводы аккумуляторной батареи.

- (1) Потянуть вверх рукоятку рычага привода стояночного тормоза и включить нейтральную передачу.
- (2) Проверить соединение проводов и выводов аккумуляторной батареи. Удалить окислы с наконечников кабелей и полюсных выводов.
- (3) Включить плафон внутреннего освещения. Повернуть ключ в положение «START». Если интенсивность свечения лампы уменьшается или она совсем гаснет, это указывает на разряд аккумуляторной батареи.

- (4) Проверить качество соединения проводов стартера.
- (5) Недопустимо запускать двигатель путем толкания или буксировки автомобиля. См. инструкции по запуску двигателя от внешнего источника в следующем разделе.

#### 1.2 Двигатель работает ненормально и его не удается запустить

- (1) Проверить уровень топлива и дозаправиться, в случае необходимости.
- (2) Выключить зажигание и проверить все соединения катушек зажигания и свечей зажигания. Устранить все обнаруженные неисправности.
- (3) Проверить топливопровод в моторном отсеке на наличие утечек и устранить обнаруженные неисправности, в случае необходимости.
- (4) Если двигатель все еще не удается запустить, следует обратиться к официальному дилеру или в ремонтную мастерскую HAWTAI Motor для диагностики неисправностей.

#### 1.3 Двигатель глохнет в процессе движения

- (1) Постепенно снизить скорость, сохраняя прямолинейное движение, остановиться в безопасном месте и остановить двигатель.
- (2) Включить аварийную сигнализацию.
- (3) Выполнить повторный пуск двигателя. Если двигатель не удается запустить, следует обратиться к официальному дилеру или в ремонтную мастерскую HAWTAI Motor для диагностики неисправностей.

### 2. Запуск двигателя от внешнего источника питания



#### Предупреждение

При запуске двигателя от внешнего источника батарей может выделяться значительное количество взрывоопасного газа. В случае несоблюдения приведенных ниже процедур автомобиль может быть серьезно поврежден. При сомнениях в способности выполнения этой процедуры следует обратиться за консультацией к техническим специалистам. В аккумуляторной батарее автомобиля содержится токсичная и высококоррозионная серная кислота.

Поэтому при запуске двигателя от внешнего источника необходимо надеть защитные очки и принять меры для предотвращения попадания серной кислоты на тело, одежду или автомобиль.

- В случае попадания серной кислоты на кожу или в глаза необходимо снять загрязненную одежду и промывать в течение 15 минут пораженные участки большим количеством чистой воды. Затем следует обратиться за медицинской помощью. При вызове автомобиля скорой медицинской помощи при серьезных травмах рану следует накрыть влажной салфеткой или чистой тканью.
- При запуске двигателя от внешнего источника выделяется взрывоопасный газ. Поэтому при запуске двигателя от внешнего источника запрещается курить. Также недопустимо наличие открытого огня.
- Для запуска двигателя от внешнего источника должна использоваться 12 В аккумуляторная батарея. Использование аккумуляторных батарей с другим напряжением не допускается.
- Для запуска двигателя автомобиля с разряженной аккумуляторной батареей должны быть выполнены указанные ниже процедуры.
  - (1) Если вспомогательная батарея установлена на другом транспортном средстве, наличие контакта между двумя автомобилями не допускается.
  - (2) Выключить на обоих автомобилях все лишние световые приборы и электрические устройства.
  - (3) Корректно соединить аккумуляторные батареи проводами для запуска от внешнего источника: сначала один конец соединительного провода подключается к положительному (+) полюсному выводу или проводу разряженной аккумуляторной батареи. Затем другой конец соединительного провода подключается к положительному (+) полюсному выводу или проводу вспомогательной аккумуляторной батареи. После этого один конец другого соединительного провода подключается к отрицательному (-) полюсному выводу

или проводу вспомогательной аккумуляторной батареи. В заключение другой конец второго провода для запуска от внешнего источника подключается к какой-либо металлической детали запускаемого двигателя на достаточном расстоянии от аккумуляторной батареи. Недопустимо подключать провод для запуска от внешнего источника к движущимся частям.

- (3) Запустить двигатель автомобиля со вспомогательной батареей и дать ему поработать в течение нескольких минут для зарядки аккумуляторной батареи. При запуске двигателя на транспортном средстве с разряженной батареей двигатель автомобиля со вспомогательной батареей должен работать с частотой вращения около 2000 мин<sup>-1</sup>.
- (4) Запустить двигатель автомобиля с разряженной аккумуляторной батареей согласно обычной процедуры запуска. После запуска двигателя оставить провода для запуска от внешнего источника подключенными и дать двигателю в течение нескольких минут поработать на холостом ходу или с частотой 2000 мин<sup>-1</sup>.
- (5) Отключение проводов для запуска от внешнего источника следует выполнять в обратной последовательности с надлежащей осторожностью. Если причина разряда аккумуляторной батареи (оставлены включенными фары, обрыв приводного ремня и т. д.) не выяснена, следует обратиться к официальному дилеру HAWTAI Motog для проверки системы зарядки.

### 3. Двигатель перегревается

Если указателем температуры показывается перегрев двигателя или компрессор кондиционера останавливается из-за недостаточной мощности, вероятной причиной может быть перегрев двигателя. В этом случае должны быть выполнены приведенные ниже процедуры.

- (1) Как можно быстрее покинуть скоростной участок дороги и запарковать автомобиль в безопасном месте.
- (2) Включить нейтральную передачу и применить стояночный тормоз. Выключить электрические нагрузки, такие как кондиционер.
- (3) Если имеет место утечка охлаждающей жидкости двигателя из-под шасси или из-под капота виден пар, следует остановить двигатель и дождаться его охлаждения. После этого необходимо открыть капот и установить причину утечки.
- (4) Проверить состояние и натяжение приводного ремня водяного насоса. Если неисправности не обнаружено, следует проверить на наличие утечки радиатор и шланги (при работе кондиционера на стоящем транспортном средстве снизу вытекает какое-то количество конденсата, это считается нормальным).



#### **Предупреждение**

**Для предотвращения травм следует избегать контакта рук или одежды с движущимися частями работающего двигателя, такими как вентилятор и приводные ремни.**



**Предупреждение (только для дизельных двигателей)**  
 Недопустимо в течение 30 секунд после остановки двигателя выполнять какие-либо работы с топливной системой, так как топливный насос высокого давления, система распределения топлива и трубки высокого давления все еще остаются под давлением. В случае контакта струи топлива под высоким давлением с кожей вероятно получение серьезной травмы. При работе двигателя не допускается приближаться людям с кардиостимуляторами с блоку управления или к проводке двигателя ближе чем на 30 мм. Это ограничение связано с наличием сильного магнитного поля, генерируемого высоким током в системе распределения топлива.

- (5) Если поврежден приводной ремень водяного насоса и имеет место утечка охлаждающей жидкости, следует остановить двигатель и обратиться к дилеру HAWTAI Motor для диагностики неисправностей.



**Предупреждение**  
 Недопустимо открывать крышку радиатора (расширительного бачка) перегретого двигателя, так как выбрасываемая из него охлаждающая жидкость может стать причиной тяжелых ожогов.

- (6) Если не удастся выяснить причину перегрева двигателя, следует дождаться охлаждения двигателя до нормальной температуры. Если уровень охлаждающей жидкости низкий, осторожно долить в расширительный бачок охлаждающую жидкость до средней метки.
- (7) Осторожно возобновить работу двигателя и проверить, не перегревается ли двигатель. Если перегрев произойдет снова, следует обратиться к официальному дилеру HAWTAI Motor для диагностики неисправностей.



**Внимание!**  
 Большой расход охлаждающей жидкости двигателя указывает на наличие утечки в системе. В этом случае необходимо обратиться к официальному дилеру HAWTAI Motor для диагностики неисправностей.

#### 4. Запасное колесо

При установке запасного колеса необходимо проверить в нем давление воздуха. Отрегулировать давление, в случае необходимости.

Давление воздуха в шине запасного колеса должно быть 2 $\bar{B}$ .



# HAWTAI BOLIGER

## Руководство по эксплуатации

### 4.1 Снятие и установка запасного колеса

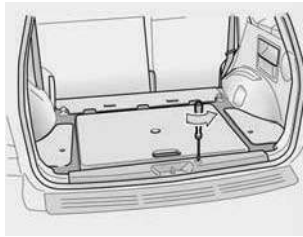

- (1) Открыть багажник.
- (2) Удалить крышку монтажного болта отверткой или монетой.

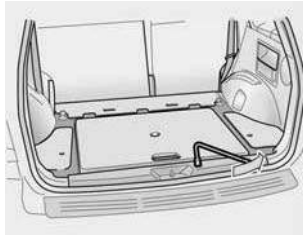

- (3) Ослабить баллонным ключом монтажный болт.

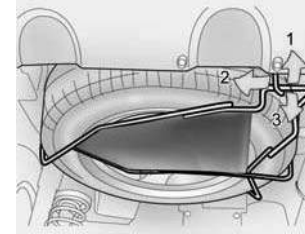

- (4) Поднять и отделить устройство для крепления запасного колеса от крепежного элемента, затем отпустить для снятия запасного колеса.

### 4.2 Установка запасного колеса на штатное место

- (1) Положить запасное колесо в центр устройства для крепления запасного колеса, поднять устройство и зафиксировать на крепежном приспособлении.
- (2) Затянуть баллонным ключом монтажный болт.
- (3) Установить с помощью отвертки на место крышку монтажного болта.

## 5. Прокол или разрыв шины и соответствующие меры предосторожности

- (1) **В случае прокола или разрыва шины во время движения должны быть приняты следующие меры предосторожности.**
  - 1) Удерживая прямолинейное движение автомобиля отпустить педаль акселератора для снижения скорости. Включить аварийную сигнализацию. Недопустимо нажимать на педаль

тормоза или резко поворачивать, так как при этом можно потерять контроль над автомобилем. Когда скорость автомобиля упадет ниже 30 км/ч, нажать на педаль тормоза для дальнейшего снижения скорости и покинуть полосу движения. Запарковать автомобиль в безопасном месте. На автомагистралях парковка должна производиться в разрешенных местах.

- 2) После полной остановки автомобиля оставить аварийную сигнализацию включенной, остановить двигатель и включить 1-ю передачу (при уклоне вверх) или передачу заднего хода (при уклоне вниз).
- 3) Попросить пассажиров покинуть автомобиль и находиться в безопасном месте.

### (2) Замена спущенной шины

Замена спущенной шины производится в соответствии со следующей процедурой.

Перед заменой спущенной шины применить стояночный тормоз и включить 1-ю передачу (при уклоне вверх) или передачу заднего хода (при уклоне вниз).



#### Предупреждение

Используемая для замены шина запасного колеса должна соответствовать указанным в данном руководстве характеристикам.

Все четыре установленные на транспортном средстве шины должны быть одной марки, одного размера и с одинаковым рисунком протектора. Степень износа правой и левой шин должна быть одинаковой.

### 1) Извлечение запасного колеса и необходимого инструмента

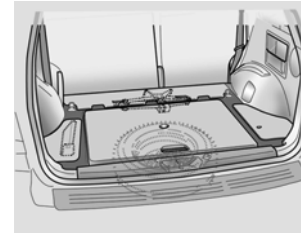

Достать запасное колесо из держателя под багажником и приготовить домкрат и шоферский инструмент.

### 2) Фиксация колеса

После подъема автомобиля домкратом следует спереди и сзади расположенного по диагонали от спущенного колеса установить противооткатные упоры, чтобы предотвратить перемещение автомобиля.



# HAWTAI BOLIGER

## Руководство по эксплуатации

### 3) Откручивание колесных гаек



Перед подъемом автомобиля домкратом необходимо ослабить гайки крепления колеса. При выполнении этой операции гайка должна полностью заходить в головку ключа, чтобы исключить соскакивание. Установить ключ так, чтобы усилие, прикладываемое к рукоятке ключа, было направлено только вниз, как показано на рисунке. Сильно нажать на конец рукоятки ключа. На данном этапе не следует полностью скручивать гайку. Она должна быть откручена только наполовину.

### 4) Установка домкрата

Расположить опорную плиту домкрата на твердой и совершенно ровной поверхности. Установить домкрат как показано на рисунке.

### 5) Подъем автомобиля домкратом



Вращать баллонный ключ по часовой стрелке. При начале подъема автомобиля следует еще раз проверить расположение домкрата, чтобы предотвратить соскальзывание. Если автомобиль запаркован на мягком грунте или песке, под опорную плиту домкрата необходимо положить какой-нибудь подходящий плоский твердый предмет (кирпич, камень и т. д.). Рекомендуется поднимать домкратом автомобиля так, чтобы заменяемое колесо поднималось над уровнем земли не больше чем на 50 мм.

### 6) Замена колеса



Открутить гайки крепления колеса вручную. При откручивании гаек следует осторожно покачивать колесо. Положить снятое колесо на землю и установить на его место запасное, выравнявая отверстия в колесе с болтами.



### Предупреждение

На колесе и ступице колеса есть острые кромки, поэтому следует соблюдать осторожность, чтобы не получить травму.

Перед установкой колеса следует убедиться в отсутствии грязи на сопрягаемых поверхностях, что может помешать надлежащей фиксации колеса на ступице. Очистить сопрягаемые поверхности, в случае необходимости. В случае плохого контакта между сопрягаемыми поверхностями гайки крепления колеса могут ослабнуть, в результате чего колесо может раскрутиться.

### 7) Закручивание гаек крепления колеса



При закручивании конусная часть гайки должна быть направлена в сторону колеса. Осторожно покачивать колесо, чтобы убедиться в его надлежащей установке. Затянуть гайки от руки, насколько это возможно.

### 8) Опускание автомобиля и затягивание гаек



Вращать баллонный ключ против часовой стрелки до полного опускания автомобиля.

# HAWTAI BOLIGER

## Руководство по эксплуатации



После этого затянуть гайки крепления колеса ключом. Недопустимо превышать момент затяжки наступая ногой на рукоятку ключа или используя удлинитель. Затягивание гаек производится в показанной на рисунке последовательности. Каждую гайку следует затягивать дважды. При возможности момент затяжки следует проверить динамометрическим ключом. Момент затяжки гаек крепления колеса: 90-110 Н•м.

### 9) Действия после замены колеса



После замены колеса следует надлежащим образом закрепить спущенное колесо и положить на штатные места домкрат и шоферский инструмент. Проверить с помощью манометра давление

воздуха в шине установленного колеса и отрегулировать, в случае необходимости. При возможности отремонтировать или заменить спущенную шину.

## 6. Меры предосторожности при подъеме и буксировке автомобиля

### (1) Подъем автомобиля

Если автомобиль подлежит буксировке, это должно быть выполнено специалистами дилера HAWTAI Motor или специализированной буксировочной компании. Это должно обеспечить безопасность автомобиля при подъеме. Кроме того, необходимо знать и соблюдать местные законы и нормы по подъему автомобилей. Для подъема автомобиля рекомендуется использовать подъемник, тележки и платформу. Все колеса не должны касаться земли.

### (2) Буксировка автомобиля

Если подъемник для автомобилей недоступен, допускается буксировка. Если колеса, система привода, мосты, рулевое управление или тормоз повреждены, буксировка автомобиля запрещается.

На буксируемом транспортном средстве должна быть включена нейтральная передача, ключ зажигания должен быть установлен в положение «АСС», чтобы разблокировать рулевую колонку. Водитель должен управлять буксируемым автомобилем с помощью руля и тормоза.

### Механическая коробка переключения передач

Если буксировочная тележка не используется, необходимо установить ключ зажигания в положение «АСС» и включить нейтральную передачу.



#### Внимание!

При буксировке автомобиля путем подъема задних колес без использования тележки под передними колесами не допускается ставить ключ зажигания в положение «LOCK».

### Автоматическая коробка передач

Буксировка должна производиться с установкой передних колес на тележку.



#### Внимание!

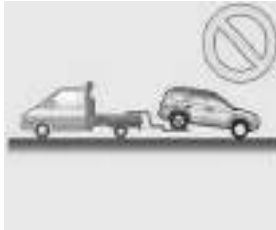

Транспортное средство с автоматической коробкой передач не рекомендуется буксировать путем подъема задних колес без использования тележки под передними колесами, так как при этом вероятно серьезное повреждение коробки передач.

Рекомендуется буксировать автомобиль методом полной погрузки.  
**Буксировка полноприводного автомобиля.**

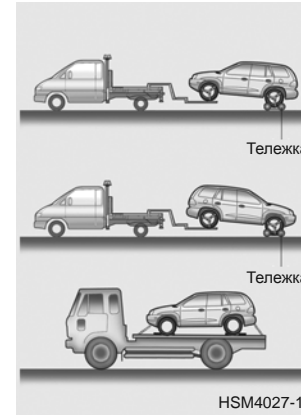

При буксировке полноприводного автомобиля все его четыре колеса не должны касаться земли или должна использоваться буксирная тележка.



#### Внимание!

- Недопустима буксировка полноприводного автомобиля с катящимися по земле колесами, это может привести к повреждению коробки передач или системы полного привода.
- При буксировке автомобиля следует соблюдать осторожность, чтобы не повредить бампер или шасси.



- Недопустимо использовать для буксировки тягач с подъемником, так как при этом вероятно повреждение бампера и шасси.

### 7. Не переключается селектор автоматической коробки передач



Если рычаг селектора невозможно переместить из положения «Р» в любое другое положение при нажатой педали тормоза, должна использоваться кнопка блокировки переключения в соответствии с приведенной ниже процедурой.

Выключить зажигание, применить стояночный тормоз и нажать на кнопку блокировки переключения. Переключить рычаг селектора из положения «Р» без нажатия этой кнопки невозможно. Переключиться в положение «N» для запуска двигателя. В целях безопасности в течение всей этой процедуры следует удерживать педаль тормоза в нажатом состоянии.

### 8. Потеря ключа

Если дилеру HAWTAI Motor предоставить номер ключа и главный (обучающий) ключ, тогда можно будет получить новый ключ. Даже если потерян только один ключ, необходимо обратиться к дилеру HAWTAI Motor для изготовления нового ключа. При потере всех ключей изготовление новых будет невозможно. В этом случае потребуются замена всей системы управления ключами. Если ключ заперт в салоне и невозможно использовать другой ключ, следует обратиться за консультацией к одному из дилеров HAWTAI Motor.

**Предотвращение коррозии и уход за внешним видом автомобиля**

- 1. Защита от коррозии ..... 2
- 2. Меры по предотвращению коррозии ..... 2
- 3. Очистка и покрытие воском ..... 3
- 4. Уход за обивкой салона ..... 4



### 1. Защита от коррозии

#### Защита автомобиля от коррозии

HAWTAI Motor для предотвращения коррозии используются самые современные технологии, но для долговременной защиты от коррозии при эксплуатации автомобиля требуется также участие его владельца.

Основные причины коррозии

Ниже указаны основные причины коррозии.

- (1) В результате воздействия соли, грязи и влаги мастика и грунт истираются, вследствие этого под покрытием образуется коррозия.
- (2) Лакокрасочное покрытие кузова автомобиля царапается и оголенный металл ржавеет.
- (3) Интенсивность коррозии также зависит от местного климата. Основная причина ускорения коррозии — воздействие дорожной соли, химической пыли, морского воздуха и промышленных загрязнений.
- (4) Коррозия от воздействия влаги.

В окружающей среде с высокой влажностью коррозия автомобиля происходит значительно быстрее. Если температура воздуха выше 0 °C и высокая влажность, коррозия протекает значительно быстрее.

Грязь также способствует образованию коррозии, даже если грязь прилипла к сухой поверхности, в ней сохраняется некоторая влага, которая со временем приводит к коррозии поверхности металла. Некоторые неventedлируемые и влажные соединения быстро ржавеют при высокой температуре.

По указанным выше причинам необходимо периодически очищать автомобиль от грязи для предотвращения коррозии.

### 2. Меры по предотвращению коррозии

Новые транспортные средства могут быть защищены от коррозии указанным ниже образом.

#### (1) Содержать автомобиль в чистоте

Наилучший метод предотвращения коррозии — содержать автомобиль в чистоте и своевременно удалять загрязнения, которые могут вызвать коррозию. Кроме того, чрезвычайно важен уход за шасси.

- 1) Принять меры для предотвращения коррозии от воздействия окружающей среды (дорожная соль, морской воздух, промышленные загрязнения, кислотные дожди и т. д.). Зимой шасси следует мыть с последующей сушкой каждый месяц.
- При чистке шасси следует уделять внимание компонентам за брызговиком и другим невидимым снаружи компонентам. Полностью удалить загрязнения водой под высоким давлением из моечной машины или пароочистителем.
- Перед мойкой панели двери следует прочистить дренажные отверстия дверей и порогов для удаления влаги и предотвращения внутренней коррозии.

#### 2) Гараж должен быть сухим

В целях предотвращения коррозии следует избегать хранения автомобиля во влажном и плохо вентилируемом гараже.

Недопустимо мыть автомобиль в гараже или парковать в гараже, в котором на полу много воды, снега, льда или грязи. Гараж должен хорошо вентилироваться.

#### 3) Уход за лакокрасочным покрытием и обивкой салона

Лакокрасочное покрытие металлических поверхностей должно

быть неповрежденным. Все повреждения лакокрасочного покрытия должны своевременно устраняться.

#### **4) Уход за салоном**

Необходимо регулярно проверять коврики пола и держать их сухими. Моющие средства и химические вещества должны храниться в соответствующих емкостях. В случае разлива или утечки автомобиль необходимо промыть водой и высушить.

### **3. Очистка и покрытие воском**

#### **(1) Очистка автомобиля**

Не допускается производить чистку автомобиля на открытой для прямого солнечного света площадке или в таких местах, где вероятно нагревание кузова. Чистка должна выполняться в тени. Чистка автомобиля должна проводиться регулярно для предотвращения повреждения лакокрасочного покрытия от воздействия грязи. Загрязненный воздух и кислотные дожди могут повредить лакокрасочное покрытие и обивку в результате воздействия химической реакции. В прибрежных районах, где в воздухе и грунте содержится много соли, следует уделять особое внимание уходу за шасси автомобиля. Для удаления пыли и грязи автомобиль моется водой. Зимой необходимо полностью удалять грязь с шасси автомобиля после езды по грязным или мокрым дорогам. Недопустимо использовать для чистки автомобиля бытовые моющие средства, автомобильный бензин, сильные растворители или абразивный чистящий порошок, так как при этом будет повреждено лакокрасочное покрытие.

Для мойки автомобиля должна использоваться чистая губка или ветошь. Для чистки пластмассовых колесных арок должна использоваться чистая губка, мягкая ветошь или вода. Для чистки

литых колес следует использовать мягкий мыльный раствор или натуральное чистящее средство. Очистка колес должна производиться после езды по покрытым солью дорогам. После чистки колеса должны быть промыты водой и высушены.

После мойки желательно протереть автомобиль влажной замшей или впитывающей хлопковой тканью. Обнаруженные повреждения лакокрасочного покрытия должны немедленно устраняться. Для защиты лакокрасочного покрытия и предотвращения коррозии рекомендуется регулярно мыть автомобиль не реже одного раза в месяц. Недопустимо использование автомобильного бензина, сильных моющих средств или коррозионных веществ, поскольку ими может быть повреждено лакокрасочное и антикоррозионное покрытие. Дорожный битум удаляется специальным очистителем. Насекомые и смола удаляются пропиткой загрязненного участка теплой водой или моющим средством для автомобилей, затем удаляются соскабливанием.

#### **(2) Полировка и покрытие воском**

Перед полировкой или покрытием воском автомобиль должен быть вымыт и высушен. Для придания блеска лакокрасочному покрытию должны использоваться высококачественный полировочный состав и воск.

#### **(3) Восстановление воскового покрытия**

Если вода не скатывается с лакокрасочного покрытия, это указывает на необходимость восстановления воскового покрытия. В этом случае требуется полировка и повторное покрытие воском.

#### **(4) Уход за бампером автомобиля**

Ниже приводятся меры предосторожности для сохранения надлежащего внешнего вида бампера.

- Недопустимо попадание на поверхность бампера электролита и гидравлической тормозной жидкости. В случае загрязнения его необходимо немедленно смыть чистой водой.
- Мыть поверхность бампера необходимо чистой водой или мягким мыльным раствором. Бампер изготовлен из эластичной пластмассы, поэтому его поверхность может быть легко поцарапана.
- Недопустимо подвергать бампер воздействию высокой температуры. В случае восстановления лакокрасочного покрытия бампера сушка должна производиться в сушильной камере.

### 4. Уход за обивкой салона

Обивка салона включает обивку сидений, обивку потолка, обивку дверей, коврики и т. д.

#### (1) Виниловая обивка салона

При чистке виниловой обивки салона грязь и пыль удаляются пылесосом, затем обивка смачивается нейтральным мыльным раствором, моющим средством или чистой водой, окончательная очистка поверхностей виниловой обивки салона производится чистой губкой или мягкой тканью. Недопустимо использовать автомобильный бензин, разбавитель краски или другие несоответствующие моющие растворы.

#### (2) Кожаная обивка салона (в варианном исполнении)

При нормальных условиях эксплуатации необходимо периодически удалять пыль и грязь с кожаной обивки салона. Чистку следует производить осторожно, чтобы не повредить поверхность кожи. Выделанная кожа требует регулярного ухода. Для очистки и придания коже привлекательного вида применяется мыло и чистая вода.

При надлежащем уходе кожаная обивка прослужит долгие годы. При очистке следует использовать мягкую хлопковую ткань и мыльную воду, образовавшаяся мыльная пена удаляется влажной тканью, в заключение поверхность протирается мягкой тканью. Грязь с кожи необходимо удалять своевременно. Поверхность кожи полированная и в дополнительной полировке не нуждается. Не допускается красить или отбеливать кожаную обивку.

#### (3) Очистка ковриков

Перед очисткой ковриков необходимо удалить пылесосом пыль и грязь.

Для очистки используется пенное моющее средство. Применять моющее средство следует в соответствии с прилагаемой к нему инструкцией.

#### (4) Очистка ремней безопасности

Чистка ремней безопасности производится мягкой тканью или губкой с мягким мыльным раствором или моющим средством. Недопустимо использовать сильные моющие средства, красители, отбеливатели или абразивы, так как при этом будет снижена прочность ремней безопасности.

Перед очисткой ремни безопасности должны быть проверены на наличие чрезмерного износа и других повреждений. При необходимости ремень должен быть заменен.

#### (5) Очистка окон

Для очистки окон может использоваться любой бытовой очиститель для стекол. При чистке заднего окна изнутри следует соблюдать осторожность, чтобы не повредить элемент обогрева заднего стекла.

**Требования по техническому обслуживанию автомобиля**

1. Периодичность технического обслуживания.....	2
2. Требования планового технического обслуживания .....	2
3. Инструкции по проведению планового технического обслуживания .....	6
4. Проверка и замена охлаждающей жидкости двигателя.....	8

### 1. Периодичность технического обслуживания

#### Требования к техническому обслуживанию

Перед выполнением необходимых процедур технического обслуживания следует убедиться в нормальной работе автомобиля. В соответствии со строгими требованиями к техническому обслуживанию важно, чтобы работа выполнялась квалифицированными техническими специалистами.

Соблюдение гарантийных требований при проведении комплекса работ по техническому обслуживанию является ответственностью владельца. Сервисная книжка и соответствующие данные из гарантийного талона входят в комплект поставки автомобиля HAWTAI motor.

#### Требования к техническому обслуживанию

Требования к техническому обслуживанию включают три части:

- плановое техническое обслуживание;
- общая проверка;
- самостоятельное техническое обслуживание.

#### Процедуры планового технического обслуживания

Для сохранения действия гарантии владелец обязан выполнять процедуры технического обслуживания через определенные интервалы, согласно графика технического обслуживания. Рекомендуется, чтобы процедуры технического обслуживания выполнялись дилерами HAWTAI Motor, квалифицированными техническими специалистами, у которых имеется специальное оборудование для технического обслуживания.

Настоятельно рекомендуется, чтобы для замены или ремонта использовались оригинальная продукция HAWTAI motor. Эквиваленты сторонних изготовителей, которые не включены в объем гарантии

продавца, это касается моторного масла, охлаждающей жидкости двигателя, масла для МКП и жидкости для АКП, тормозной жидкости и т. д., могут использоваться только если их качество соответствует оригинальной продукции HAWTAI motor. Информация по условиям гарантии представлена в сервисной книжке.

#### Общая проверка

Перед использованием автомобиля HAWTAI motor или при заправке топливом должны выполняться процедуры общей проверки.

#### Самостоятельное техническое обслуживание

При наличии определенных технических навыков, желания и необходимого инструмента владелец может выполнять проверки и техническое обслуживание самостоятельно.

#### Основные моменты технического обслуживания

При выполнении технического обслуживания компанией HAWTAI motor предоставленной копией отчета о техническом обслуживании следует сохранить. Этим документом подтверждается выполнение необходимого технического обслуживания, требуемого по условиям гарантии. Если дилером HAWTAI Motor не будет выполнено какое-либо обслуживание, это будет подтверждаться данным документом.

### 2. Требования планового технического обслуживания

При наличии неисправностей необходимо выполнить соответствующие проверки. Необходимо хранить документы о техническом обслуживании системы нейтрализации отработавших газов для подтверждения соблюдения требований гарантии на систему нейтрализации отработавших газов.

**Плановое техническое обслуживание**

Для обеспечения надлежащего технического состояния автомобиля должны быть выполнены указанные ниже операции. Документация, подтверждающая выполнение технического обслуживания, должна быть сохранена. Указанные в таблице сроки и километраж периодического технического обслуживания определяются по километражу или сроку, в зависимости от того, что наступит раньше. П — проверка, при необходимости очистка и ремонт, регулировка и замена; З — замена; О — обтяжка; С — смазка.

# HAWTAI BOLIGER

## Руководство по эксплуатации

№	работы	период, мес		12	24	36	48	60	72	84	96	108	120
		пробег, x1000 км		10	20	30	40	50	60	70	80	90	100
1	Ремень привода ГРМ									3			
2	Приводные ремни		п			п			п	3	п		
3	Масло ДВС + масляный фильтр	3	3	3	3	3	3	3	3	3	3	3	3
4	Охлаждающая жидкость	замена 1 раз в 2 года или 40000 км											
5	Воздушный фильтр двигателя		3		3		3		3		3		3
6	Салонный фильтр кондиционера	3	3	3	3	3	3	3	3	3	3	3	3
7	Топливный фильтр (бензиновый двигатель)						3						3
8	Топливный фильтр (дизельный двигатель)	п	3	п	3	п	3	п	3	п	3	п	3
9	Проверка состояния АКБ	п	п	п	п	п	п	п	п	п	п	п	п
10	Тормозная жидкость	замена 1 раз в 3 года											
11	Жидкость в приводе сцепления, тормозная	п	п	п	п	п	п	п	п	п	п	п	п
12	Стояночный тормоз	п	п	п	п	п	п	п	п	п	п	п	п
13	Трубопроводы тормозной системы, шланги и соединения	п	п	п	п	п	п	п	п	п	п	п	п
14	Топливные трубопроводы, шланги и соединения	п	п	п	п	п	п	п	п	п	п	п	п
15	Шарниры и пыльники рулевого управления, жидкость гидроусилителя	п	п	п	п	п	п	п	п	п	п	п	п
16	Детали подвески (включая пыльники), шаровые опоры, крепежные болты	п	п	п	п	п	п	п	п	п	п	п	п
17	Свечи зажигания				3						3		
18	Масло в МКПП	Замена масла 1 раз в 4 года или 60000 км											

### Продолжение (1) таблицы интервалов обслуживания

№	работы	период, мес	12	24	36	48	60	72	84	96	108	120
		пробег, x1000 км	10	20	30	40	50	60	70	80	90	100
19	Жидкость в АКПП		П	П	П	П	П	П	П	3	П	П
20	Масло раздаточной коробки (4WD)			П		3		П		3		П
21	Масло заднего дифференциала (4WD)			П		3		П		3		П
22	Чистка карданного вала, протяжка болтов (4WD)				П			П			П	
23	Герметичность системы выпуска		П	П	П	П	П	П	П	П	П	П
24	Свободный ход педалей сцепления и тормоза		П	П	П	П	П	П	П	П	П	П
25	Проверка колес и шин, давление и износ, момент затяжки колесных гаек		П	П	П	П	П	П	П	П	П	П
26	Тормозные колодки, диски		П	П	П	П	П	П	П	П	П	П
27	Дверные замки, петли, фиксаторы		С	С	С	С	С	С	С	С	С	С
28	Стеклоочистители, омыватели фар, стекло		П	П	П	П	П	П	П	П	П	П
29	Осветительные приборы (внешние/внутренние)		П	П	П	П	П	П	П	П	П	П
30	Карта поверхности кузова	1 раз в год										
31	Дорожный тест		П	П	П	П	П	П	П	П	П	П

П - поддержка  
 З - замена  
 С - смазка



### 3. Инструкции по проведению планового технического обслуживания

#### (1) Моторное масло и масляный фильтр

Заменить моторное масло и масляный фильтр в соответствии с требованиями к плановому техническому обслуживанию в графике технического обслуживания. В случае эксплуатации в тяжелых условиях замена моторного масла и масляного фильтра должна производиться более часто.

#### (2) Ремни привода агрегатов

Проверить состояние всех ремней привода агрегатов и заменить, в случае необходимости. Регулярно проверять натяжение ремней привода агрегатов и выполнять регулировку, в случае необходимости.

#### (3) Топливный фильтр

В случае загрязнения фильтра будет ограничена скорость движения, может быть повреждена система выпуска отработавших газов и затруднен запуск двигателя. Если топливо в баке загрязнено, замена фильтра должна производиться чаще.

После установки нового фильтра следует запустить двигатель на несколько минут и проверить места соединений на наличие протечек. Установка топливного фильтра должна производиться обученным техническим специалистом.

#### (4) Топливные трубопроводы, топливные шланги и соединительные элементы

Проверить топливные трубопроводы, топливные шланги и соединительные элементы на наличие протечек или повреждений. Замена поврежденных или негерметичных компонентов должна производиться обученным техническим специалистом.

#### (5) Зубчатый ремень привода механизма газораспределения

Проверить все связанные с зубчатым ремнем привода механизма газораспределения детали на наличие повреждений или деформации. Поврежденные детали должны быть немедленно заменены.

#### (6) Шланг отвода паров и крышка топливного фильтра

Проверять шланг отвода паров и крышку топливного фильтра в соответствии с графиком технического обслуживания. Убедиться, что новый шланг отвода паров и крышка топливного фильтра установлены корректно.

#### (7) Вакуумный шланг и шланг вентиляции картера

Проверить поверхность шланга вентиляции на наличие повреждений и общее ухудшение состояния. Недопустимо касание поверхности шланга с горячими поверхностями, такими как выпускной коллектор.

Проверить трубопроводы и убедиться, что трубки не соприкасаются с источником тепла, острыми кромками или движущимися деталями, которые могут вызвать тепловое повреждение или механический износ. Проверить все соединения шлангов, такие как хомуты и соединительные элементы, на надежность обтяжки и отсутствие протечек. В случае ухудшения состояния или повреждения шланги должны быть немедленно заменены.

#### (8) Воздушный фильтр

Замену рекомендуется производить на оригинальный воздушный фильтр HAWTAI motor.

#### (9) Свеча зажигания (бензиновый двигатель)

Убедиться, что установлена новая свеча зажигания с соответствующим калильным числом.

### **(10) Система охлаждения**

Проверить компоненты системы охлаждения, такие как радиатор, расширительный бачок, шланги и места соединений на наличие протечек охлаждающей жидкости или повреждений. Заменить поврежденный компонент, в случае необходимости.

### **(11) Охлаждающая жидкость двигателя**

Охлаждающая жидкость должна заменяться регулярно, в соответствии с требованиями к техническому обслуживанию.

### **(12) Масло механической коробки передач**

Масло механической коробки передач должно проверяться регулярно, в соответствии с графиком технического обслуживания.

### **Справка**

**Если уровень масла слишком низкий, перед пополнением следует убедиться в отсутствии протечек. Чрезмерный уровень масла недопустим.**

### **(13) Жидкость автоматической коробки передач**

После прогрева двигателя и коробки передач до рабочей температуры уровень жидкости должен находиться на указателе уровня в пределах метки «HOT» (горячий). Уровень жидкости в автоматической коробке передач должен проверяться при работающем двигателе после установки рычага селектора в нейтральное положение. При этом должен быть задействован стояночный тормоз. Для пополнения уровня или замены следует использовать ATF-I или другие рекомендованные компанией HAWTAI motor марки.

### **(14) Тормозные шланги и трубки**

Выполнить визуальный контроль на предмет корректного монтажа, отсутствия следов износа, трещин, ухудшения состояния и протечек

тормозной жидкости. Все некачественные или поврежденные соединения должны быть немедленно заменены.

### **(15) Тормозная жидкость**

Проверить уровень тормозной жидкости в бачке гидропривода тормозов. Уровень жидкости должен находиться между метками «MIN» (мин.) и «MAX» (макс.) на стенке бачка. В качестве тормозной жидкости следует использовать DOT3 или DOT4.

### **(16) Тормозные барабаны и фрикционные накладки заднего тормоза и стояночного тормоза**

Проверить тормозные барабаны и фрикционные накладки заднего тормоза на наличие царапин, следов перегрева и протечек тормозной жидкости, повреждения крепежных элементов и чрезмерного износа. Проверить стояночную тормозную систему, включая рычаг и тросы привода стояночного тормоза. Подробное описание процедуры приводится в руководстве по техническому обслуживанию.

### **(17) Тормозные колодки, суппорты и диски**

Тормозные колодки необходимо проверить на наличие чрезмерного износа, тормозные диски на плавность вращения и отсутствие биения, а суппорты тормоза на отсутствие протечки тормозной жидкости.

### **(18) Выпускные трубы и глушитель**

Выполнить визуальный контроль выпускных труб глушителя и элементов крепления на наличие трещин, повреждений и общего ухудшения состояния. Запустить двигатель и проверить герметичность выпускной системы на слух. Выполнить протяжку соединений или заменить элементы крепления, в случае необходимости.

### **(19) Крепежные болты подвески**

Проверить места соединений подвески на предмет ослабления или повреждения крепежа, выполнить протяжку крепежных болтов с номинальным моментом затяжки.

### **(20) Картер рулевого управления, рулевые тяги, защитные чехлы и наконечники рулевых тяг**

Запарковать автомобиль и заглушить двигатель для проверки зазора в рулевом приводе.

Проверить рулевые тяги на наличие изгибов или повреждений. Проверить защитные чехлы и наконечники рулевых тяг на наличие повреждений. Заменить, в случае необходимости.

### **(21) Насос усилителя рулевого управления, ремни и шланги**

Проверить насос усилителя рулевого управления и шланги на наличие протечек или повреждений. В случае наличия протечек или повреждения поврежденные компоненты должны быть немедленно заменены. Проверить ремень привода на наличие повреждений и соответствие натяжения. Произвести замену или регулировку, в случае необходимости.

### **(22) Ведущий вал и муфта (карданный вал и приводные валы)**

Проверить ведущий вал, приводные валы и элементы крепления на наличие повреждений и выравнивание. Заменить все поврежденные компоненты и выполнить смазку, в случае необходимости.

### **(23) Хладагент кондиционера**

Проверить трубки системы кондиционера и соединения на герметичность и наличие повреждений. Проверить функционирование кондиционера в соответствии с руководством по обслуживанию.

## **4. Проверка и замена охлаждающей жидкости двигателя**

Если температура окружающего воздуха достигает  $-45^{\circ}\text{C}$ , рекомендуется использовать охлаждающую жидкость двигателя на основе этиленгликоля с температурой замерзания  $-45^{\circ}\text{C}$ . Заменить охлаждающую жидкость, если температура окружающего воздуха ниже  $-45^{\circ}\text{C}$ .

**Самостоятельное техническое обслуживание**

- 1. Компоненты двигателя..... 2
- 2. Ежедневные проверки..... 5
- 3. Проверка двигателя и шасси ..... 6
- 4. Место расположения блока предохранителей..... 8
- 5. Проверка аккумуляторной батареи..... 9
- 6. Проверка и замена предохранителей..... 11
- 7. Добавление стеклоомывающей жидкости..... 12
- 8. Замена лампы..... 13

### 1. Компоненты двигателя

#### Бензиновый двигатель (1.8T)

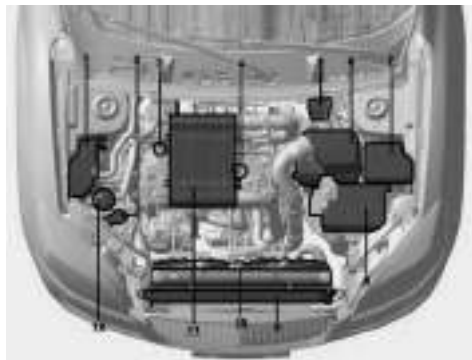

1. Расширительный бачок системы охлаждения
2. Бачок омывателя
3. Щуп уровня масла
4. Крышка маслоналивной горловины
5. Модуль АБС
6. Воздушный фильтр
7. Блок предохранителей
8. Аккумуляторная батарея
9. Конденсатор
10. Вентилятор радиатора в сборе
11. Охладитель наддувочного воздуха
12. Масляный бачок гидроусилителя рулевого управления

### Дизельный двигатель (2.0L)



1. Расширительный бачок системы охлаждения
2. Бачок омывателя
3. Крышка маслосливной горловины
4. Модуль АБС
5. Воздушный фильтр
6. Блок предохранителей
7. Аккумуляторная батарея
8. Конденсатор
9. Вентилятор радиатора в сборе
10. Охладитель наддувочного воздуха
11. Щуп уровня масла
12. Масляный бачок гидроусилителя рулевого управления

# HAWTAI BOLIGER

## Руководство по эксплуатации

### Бензиновый двигатель (2.4L)

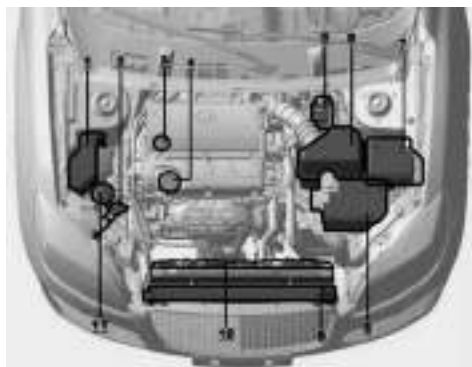

1. Расширительный бачок системы охлаждения
2. Бачок омывателя
3. Щуп уровня масла
4. Крышка маслоналивной горловины
5. Модуль АБС
6. Воздушный фильтр
7. Блок предохранителей
8. Аккумуляторная батарея
9. Конденсатор
10. Вентилятор радиатора в сборе
11. Масляный бачок гидроусилителя рулевого управления

## 2. Ежедневные проверки

### Компоненты двигателя

Следующие позиции должны проверяться регулярно:

- уровень и состояние масла в картере двигателя;
- уровень и состояние жидкости (масла) коробки передач;
- уровень тормозной жидкости;
- уровень охлаждающей жидкости двигателя;
- уровень жидкости в бачке омывателя ветрового стекла;
- состояние ремня привода агрегатов;
- состояние шлангов системы охлаждения двигателя;
- утечка жидкости;
- масляный бачок гидроусилителя;
- аккумуляторная батарея;
- состояние воздушного фильтра.

### Снаружи автомобиля

Следующие позиции должны проверяться каждый месяц:

- внешнее состояние кузова;
- состояние колес и момент затяжки гаек крепления колес;
- состояние системы выпуска отработавших газов
- состояние и функционирование электрических ламп;
- состояние ветрового окна;
- состояние щеток стеклоочистителя
- состояние лакокрасочного и антикоррозионного покрытий кузова;
- утечка жидкости;
- блокировка дверей и капота;
- состояние шин и давление воздуха в шинах (включая запасное колесо).

### Внутри автомобиля

Следующие позиции должны проверяться перед каждым использованием:

- функциональность световых приборов;
- работа стеклоочистителя ветрового стекла;
- работа звукового сигнала;
- функциональность обогрева ветрового окна работа свечей накала;
- состояние и функциональность рулевого управление;
- состояние и функциональность зеркал заднего вида;
- функциональность указателей поворота;
- функциональность педали акселератора;
- функциональность тормозной системы, включая стояночный тормоз;
- функциональность механической коробки передач, включая сцепление;
- состояние и функциональность регулировки сидений;
- состояние и функциональность ремней безопасности;
- функциональность противосолнечного козырька.

В случае обнаружения неисправностей проверка должна быть выполнена более тщательно. При необходимости проведения технического обслуживания следует обратиться к дилеру HAWTAI Motor.



### 3. Проверка двигателя и шасси

#### 1. Проверка уровня масла в картере двигателя



Остановить двигатель и проверить уровень масла с помощью щупа уровня масла.

1. Для корректного измерения автомобиль должен быть установлен на ровной горизонтальной площадке.
2. После остановки двигателя следует сделать выдержку в течение нескольких минут, чтобы все масло стекло в картер двигателя.
3. Извлечь щуп уровня масла и протереть чистой тканью.
4. Установить щуп уровня масла на место.
5. Извлечь щуп уровня масла и проверить уровень масла.



#### Предупреждение

Недопустимо прикасаться к горячему выпускному коллектору.



#### Внимание!

Недопустимо попадание капель масла на компоненты автомобиля.

Если уровень масла ниже метки нижнего уровня, необходимо долить в картер двигателя моторное масло того же самого типа.

Открыть крышку маслосливной горловины, добавить немного моторного масла и проверить уровень вышеописанным способом еще раз. Для заливки масла в двигатель рекомендуется использовать воронку.

Уровень масла должен находиться между метками нижнего и верхнего уровня, как показано на рисунке. Емкость системы смазки двигателя указана в главе 9 «Карта смазки». После заполнения маслом установить на место должным образом крышку маслосливной горловины.



#### Внимание!

- Недопустимо попадание капель масла на компоненты автомобиля.
- Недопустимо переполнять двигатель маслом, иначе он может быть поврежден.
- После добавления масла необходимо проверить уровень еще раз.

### Выбор моторного масла

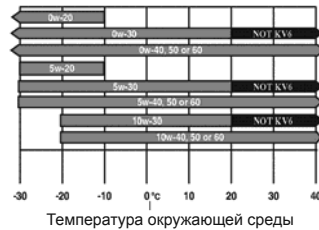

Если уровень охлаждающей жидкости ниже метки «L», необходимо добавить охлаждающую жидкость, чтобы уровень находился между метками «F» и «L».

Если охлаждающую жидкость приходится часто добавлять, это указывает на наличие утечки в системе. В этом случае необходимо выполнить визуальную проверку радиатора, шлангов, пробки расширительного бачка системы охлаждения, пробки радиатора, сливной пробки и водяного насоса. Если утечка не обнаружена, следует проверить у дилера HAWTAI Motor давление открытия клапана пробки радиатора и проверить систему охлаждения на наличие протечек.

Для бензинового двигателя 18K4G может использоваться моторное масло ACEA A3/B3 с вязкостью 5W-40 или моторное масло марки API SL или выше. Для дизельного двигателя OED483Q может использоваться дизельное моторное масло марки API CH-4 или выше с вязкостью SAE 0W-40 или 5W-40. Для двигателя 4G69S4N может использоваться моторное масло API SJ или выше с вязкостью 10W-40. Если температура окружающего воздуха ниже 25 °C, должно использоваться смазочное масло с вязкостью 5W-40.

Класс вязкости масла выбирается согласно приведенной таблице, в зависимости от региона эксплуатации и температуры окружающего воздуха.

### 2. Проверка уровня охлаждающей жидкости двигателя

Проверить расширительный бачок, когда двигатель в холодном состоянии. Уровень охлаждающей жидкости в бачке должен находиться между метками «F» и «L». Добавить охлаждающую жидкость, в случае необходимости. Уровень охлаждающей жидкости в расширительном бачке изменяется в зависимости от температуры двигателя.



#### Предупреждение

При горячем двигателе не допускается открывать пробку радиатора, так как вероятно получение ожогов.

### Выбор типа охлаждающей жидкости

Несоответствующая охлаждающая жидкость может стать причиной повреждения системы охлаждения двигателя.

Может использоваться только автомобильный антифриз с температурой замерзания  $-45\text{ }^{\circ}\text{C}$  с добавлением различных присадок на основе этиленгликоля. Автомобильный антифриз с температурой замерзания  $-45\text{ }^{\circ}\text{C}$  имеет высокую температуру кипения и обеспечивает надлежащую защиту от коррозии и образования ржавчины и накипи.



### Внимание!

Недопустимо использовать только воду.



### Предупреждение

При горячем двигателе не допускается прикасаться к радиатору или конденсатору, так как вероятно получение ожогов.

### Проверка радиатора и конденсора

В случае сильного загрязнения или неисправности указанных выше компонентов автомобиль следует доставить к дилеру HAWTAI Motor.



### Внимание!

Для предотвращения повреждения радиатора и конденсатора не допускается проводить их обслуживание или ремонт самостоятельно.

### 3. Свеча зажигания (бензиновый двигатель)

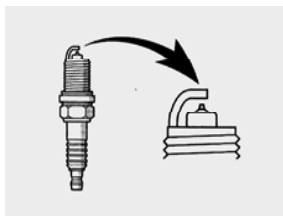

На двигателе используются свечи зажигания.



### Внимание!

Недопустимо регулировать зазор, так как это может повлиять на рабочие характеристики двигателя и устойчивость при движении.

### Справка

Недопустимо производить чистку свечей зажигания или регулировать зазор.

### Замена свечей зажигания

Замена свечей зажигания должна производиться в соответствии с установленными интервалами в графике технического обслуживания или характеристиками двигателя. При установке несоответствующих свечей зажигания вероятно следующее: пропуски зажигания, недостаточная мощность, высокий расход топлива, низкая приемистость и т. д. При замене следует использовать рекомендованный дилером HAWTAI Motor тип свечей. Использование других свечей зажигания может повлиять на характеристики автомобиля, стать причиной радиопомех или повреждения двигателя.

### 4. Место расположения блока предохранителей

#### Справка

- При замене свечей должна использоваться оригинальная продукция HAWTAI motor.
- Рекомендуется, чтобы замена свечей зажигания двигателей выполнялись официальным дилером HAWTAI Motor.

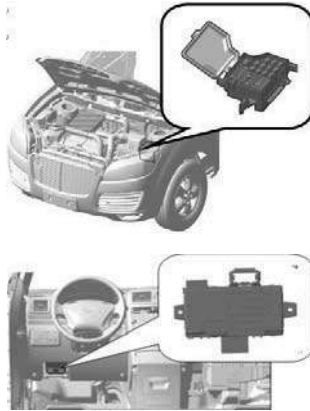

- 1 Блок предохранителей моторного отсека установлен с левой стороны моторного отсека.
- 2 Блок предохранителей в салоне установлен с левой стороны панели приборов.

### 5. Проверка аккумуляторной батареи



#### Предупреждение

Аккумуляторной батареей может выделяться воспламеняемый и взрывоопасный водород.

- При контакте инструмента с аккумуляторной батареей вероятно образование искры.

- Запрещается курить или использовать открытый огонь в непосредственной близости от аккумуляторной батареи, поскольку в электролите содержится токсичная и агрессивная серная кислота.
- Недопустимо попадание электролита в глаза, на кожу или одежду.
- При работе около аккумуляторной батареи должны использоваться защитные очки.
- Недопустимо нахождение детей около аккумуляторной батареи.

#### Действия в чрезвычайных ситуациях

- В случае попадания электролита в глаза их необходимо немедленно промыть большим количеством чистой воды и обратиться за медицинской помощью. По пути в больницу пораженный участок желательно закрыть смоченной чистой водой губкой.
- При попадании электролита на кожу пораженный участок следует промыть большим количеством чистой воды. При наличии покраснения или химического ожога следует немедленно обратиться за медицинской помощью.
- При попадании электролита на одежду он может пропитать ткань и войти в контакт с кожей, поэтому следует немедленно снять загрязненную одежду и принять вышеупомянутые меры, в случае необходимости.
- В случае попадания электролита в пищевой тракт следует выпить большое количество воды или молока, поскольку в молоке содержится магнезия, выпить сырые яйца или растительное масло, затем обратиться за неотложной медицинской помощью.

# HAWTAI BOLIGER

## Руководство по эксплуатации

Проверить внешнее состояние аккумуляторной батареи

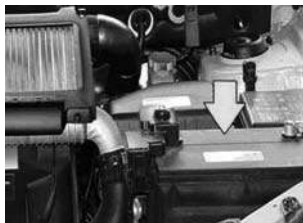

Проверить полюсные выводы аккумуляторной батареи на предмет коррозии или ослабления затяжки, корпус на наличие трещин.

- а. Если на аккумуляторной батарее имеются следы коррозии, промыть батарею водным раствором пищевой соды. Смазать полюсные выводы консистентной смазкой для предотвращения коррозии.
- б. Если зажимы на полюсных выводах ослабли, затянуть с номинальным моментом затяжки.
- в. Выполнить протяжку крепежа аккумуляторной батареи. При чрезмерном затягивании может быть поврежден корпус аккумуляторной батареи.



**Внимание!**

- Перед монтажом следует убедиться в отключении двигателя и всего вспомогательного оборудования.
- Перед проверкой аккумуляторной батареи следует отключить провод массы от отрицательного вывода (с меткой «-»), затем снова подключить.

- Следует остерегаться короткого замыкания при использовании инструмента.
- При очистке должны быть приняты меры, чтобы жидкость не попала внутрь аккумуляторной батареи.

**Меры предосторожности при зарядке аккумуляторной батареи**  
При зарядке аккумуляторной батареей выделяется водород.

Перед зарядкой должно быть выполнено следующее:

1. отключить от аккумуляторной батареи провод массы, в случае зарядки на транспортном средстве;
2. перед подключением или отключением провода для зарядки аккумуляторной батареи выключить питание зарядного устройства.



**Предупреждение**

- Зарядка аккумуляторной батареи должна производиться в просторных помещениях. Недопустимо производить зарядку в гараже или в закрытых помещениях с недостаточной вентиляцией.
- Перед началом зарядки должны быть вывернуты пробки аккумуляторной батареи.



**Внимание!**

Недопустимо производить зарядку при работающем двигателе. Кроме того, должны быть выключены все вспомогательные устройства.

### 6. Проверка и замена предохранителей

#### Замена предохранителя

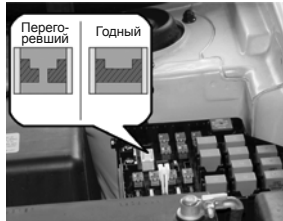

Если в цепи аккумуляторной батареи будет превышена допустимая нагрузка, плавкий предохранитель перегорит. Поэтому следует избегать перегрузки проводки (обычно из-за короткого замыкания или включения слишком мощного устройства). Ремонт поврежденной системы и замена плавкого предохранителя должны производиться дилером HAWTAI Motor. Плавкие предохранители в блоке реле удобны для проверки.



#### **Внимание!**

**Для замены перегоревшего предохранителя должен использоваться плавкий предохранитель с таким же номиналом. Использование предохранителей с более высоким номиналом недопустимо, так как это может привести к серьезному повреждению и даже к пожару.**

#### Замена предохранителей вспомогательных систем



Блок предохранителей световых приборов и различных электронных устройств расположен в нижней части приборной панели со стороны водителя. Монтажный блок сверху закрывается крышкой, на которой нанесены символы, указывающие назначения реле, номера предохранителей и защищаемые ими цепи.

Если лампы или электронные устройства неисправны, предохранитель может перегореть. Перегоревший предохранитель можно определить визуально по обрыву плавкой перемычки. При обнаружении перегоревшего предохранителя должны быть выполнены указанные ниже процедуры.

1. Выключить зажигание и все другие электрические потребители.
2. Открыть крышку блока предохранителей и проверить все предохранители. Каждый предохранитель вытаскивается по направлению к себе. (Для удобства вытаскивания предохранителей в блоке предохранителей имеется специальный ключ).
3. Необходимо проверить все предохранители, даже если перегоревший предохранитель уже обнаружен.

# HAWTAI BOLIGER

## Руководство по эксплуатации



4. При замене перегоревшего предохранителя должен использоваться предохранитель того же самого номинала. Предохранители должны плотно удерживаться в гнездах. В противном случае следует обратиться к дилеру HAWTAI Motor для замены гнезда плавкого предохранителя. При отсутствии запасного предохранителя временно может использоваться плавкий предохранитель другого вспомогательного оборудования (радиоприемник, прикуриватель и т. д.) того же самого или более низкого номинала. Важно потом не забыть заменить несоответствующий предохранитель.



### Внимание!

Перегорание предохранителя указывает на наличие неисправности в цепи. Повторный выход из строя предохранителя указывает на наличие серьезной неисправности цепи. Следует обратиться к дилеру HAWTAI Motor для выполнения диагностики и ремонта.

При замене должны использоваться плавкие предохранители того же самого номинала. Использование предохранителей более высокого номинала приведет к повреждению цепи или пожару.

## 7. Добавление стеклоомывающей жидкости

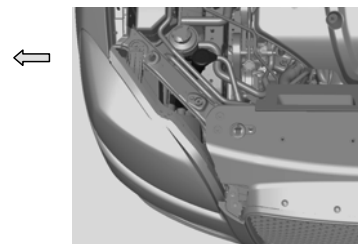

Если омыватель не работает, это указывает на отсутствие жидкости в баке омывателя. В этом случае следует проверить с помощью измерителя уровень стеклоомывающей жидкости. Если уровень ниже метки «LOW» (низкий), следует добавить стеклоомывающую жидкость. В регионах с холодным климатом, где температура опускается ниже нуля, должна использоваться незамерзающая

стеклоомывающая жидкость. Данный продукт может быть приобретен у дилера HAWTAI Motor и в большинстве магазинов автомобильных запасных частей. Отношение концентрации при смешивании с водой указано в прилагаемой к продукции инструкции изготовителя.



### Внимание!

Недопустимо использовать охлаждающую жидкость двигателя или подобные продукты, так как при этом будет повреждено лакокрасочное покрытие кузова.

## 8. Замена лампы

Замена лампы производится при выключенном зажигании и при выключенном световом приборе. Для замены должна использоваться лампа с такой же номинальной мощностью (см. таблицу).

В фонарях сигналов торможения (включая дополнительный) и габаритных огней используются лампы накаливания. В случае перегорания ламп накаливания замена должна производиться дилером HAWTAI Motor.



### Предупреждение

- Недопустимо прикасаться к горячим лампам.
- С галогенным лампами требуется особое обращение, так как в них содержится газ под давлением. При ударах или падении лампа может разбиться или выйти из строя. Руками допускается брать лампу только за пластмассовую часть или цоколь, а не за колбу.

### Транспортное средство с ксеноновыми фарами

- Недопустимо прикасаться к патрону ксеноновых ламп при включении фары. Для питания лампы используется напряжение 20 000 В (вольт), что в случае поражения электрическим током может стать причиной серьезной травмы и даже смерти.
- Недопустимо производить какие-либо работы с лампой фары ближнего света, соединениями, цепью питания или другими компонентами, при этом, в случае поражения электрическим током, вероятно получение серьезной травмы и даже смерть. Ремонт цепи питания фар, включая замену и утилизацию ламп, должен производиться дилером HAWTAI Motor.



### Внимание!

Допустимо использование только указанных в приведенной ниже таблице ламп.

Если автомобиль мокрый после вождения в дождливую погоду или после мойки, рассеиватели внешних световых приборов, таких как фары, могут запотеть. Запотевание вызвано разностью температур снаружи и внутри фары и не является неисправностью. Однако если внутри фары скапливается большое количество воды, следует обратиться к дилеру HAWTAI Motor.



# HAWTAI BOLIGER

## Руководство по эксплуатации

Лампа	Вт (ватт)	Тип
Фары (ближний свет), ксеноновая лампа галогенная лампа	35	А
	55	Б
Фары (дальний свет)	60	В
Противотуманная фара	55	Б
Стояночный фонарь	5	Г
Передний указатель поворота	21	Д
Боковой указатель поворота	5	Д
Задний указатель поворота	21	Д
Фонарь заднего хода	16	Г
Противотуманный фонарь	21	Г
Фонарь освещения номерного знака	5	Г
Передний плафон индивидуального освещения	5	Г
Задний плафон индивидуального освещения	8	Е
Плафон освещения салона	8	Е
Плафон декоративного освещения	8	Г
Плафон освещения перчаточного ящика	1,2	Г
Плафон освещения багажного отделения	3,8	Г
Дверной фонарь	5	Г

А: ксеноновая лампа D4S

Б: галогенная лампа H11

В: галогенная лампа HВ3

Г: лампа с клиновидным цоколем (бесцветная)

Д: лампа с клиновидным цоколем (желтая)

Е: цилиндрическая лампа с концевыми цоколями

### (1) Фары (ближний свет, галогенные лампы)

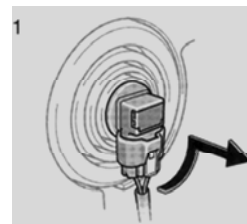

1. Как показано на рисунке: повернуть патрон лампы против часовой стрелки в направлении передней части.

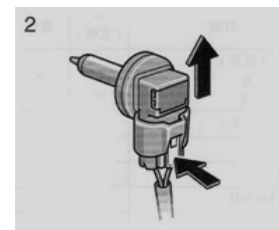

2. Нажать на защелку и разобрать соединение. Если соединение слишком плотное, покачать несколько раз.

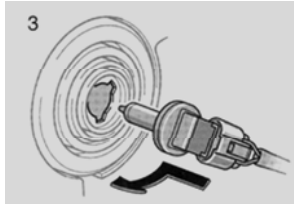

- Установить новую лампу и вставить патрон в отверстие. После замены лампы регулировка света не требуется. При необходимости регулировки света фар следует обратиться к дилеру HAWTAI Motor.

### (2) Фара дальнего света

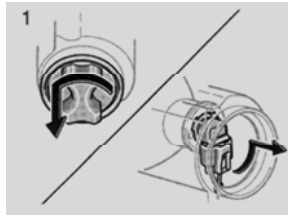

- Повернуть заднюю крышку против часовой стрелки и снять ее. Как показано на рисунке: повернуть патрон лампы против часовой стрелки в направлении передней части.

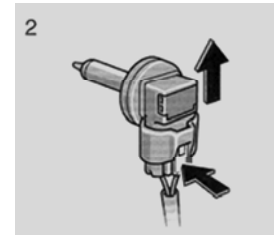

- Нажать на защелку и разобрать соединение. Если соединение слишком плотное, покачать несколько раз.

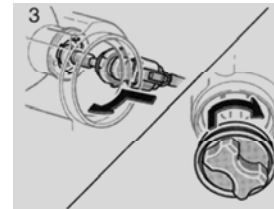

- Установить новую лампу и вставить патрон в отверстие. Установить на место крышку и повернуть по часовой стрелке. После замены лампы регулировка света не требуется. При необходимости регулировки света фар следует обратиться к дилеру HAWTAI Motor.

# HAWTAI BOLIGER

## Руководство по эксплуатации

### (3) Передний указатель поворота



### (4) Задний указатель поворота

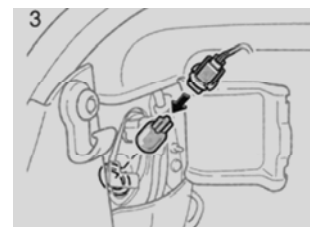
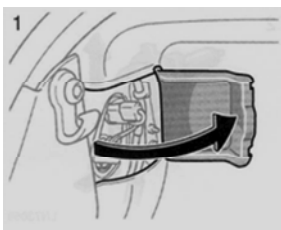

### (5) Другие внешние световые приборы

Если лампы указателей поворота, света заднего хода, противотуманных фонарей, освещения номерного знака, сигналов торможения (включая дополнительный) и СИД габаритных огней (дневных ходовых огней) перегорят, следует обратиться к дилеру HAWTAI Motor.



#### Внимание!

Недопустимо самостоятельно менять лампы противотуманных фар, стояночных фонарей, сигналов поворота, света заднего хода, противотуманных фонарей или освещения номерного знака. Это может привести к повреждению автомобиля.

**Самостоятельное техническое обслуживание**

- 1. Система снижения токсичности отработавших газов ..... 2
- 2. Система рециркуляции отработавших газов (РОГ (EGR)) ..... 2
- 3. Трехкомпонентный нейтрализатор ..... 3

### 1. Система снижения токсичности отработавших газов

Установленная на транспортном средстве система снижения токсичности отработавших газов должна соответствовать местным нормам по выбросам вредных веществ в отработавших газах. На автомобилях устанавливаются три типа систем снижения токсичности выбросов:

- (1) система снижения токсичности выбросов из картера двигателя;
- (2) система снижения токсичности выбросов из топливного бака;
- (3) система снижения токсичности отработавших газов.

Для обеспечения нормальной работы системы снижения токсичности отработавших газов предполагается, что все проверки и технические обслуживания автомобиля выполняются официальным дилером HAWTAI Motor в соответствии с указанными в настоящем руководстве интервалами технического обслуживания.

#### • Система снижения токсичности выбросов из картера двигателя

Система принудительной вентиляции картера (ПВК) позволяет предотвратить загрязнение атмосферы картерными газами. Системой подается в картер отфильтрованный свежий воздух из воздухозаборного рукава. Из картера смесь свежего воздуха и картерных газов подается через клапан ПВК в систему выпуска воздуха.

#### • Система снижения токсичности выбросов из топливного бака

Системой снижения токсичности выбросов из топливного бака предотвращается попадание паров топлива в атмосферу.

#### • Адсорбер

При неработающем двигателе пары топлива из бака поглощаются и собираются в адсорбере. При работе двигателя пары топлива из адсорбера подаются через электромагнитный клапан продувки адсорбера в систему впуска воздуха.

#### • Электромагнитный клапан продувки адсорбера

Управление электромагнитным клапаном продувки адсорбера производится БУД (блок управления двигателем). Если двигатель холодный, температура низкая и он работает на холостом ходу, клапан закрыт и пары топлива не подаются в систему впуска воздуха. После прогрева двигателя при нормальной работе клапан открывается и пары топлива всасываются системой впуска воздуха.

#### • Система снижения токсичности отработавших газов

Система снижения токсичности отработавших газов позволяет эффективно контролировать выбросы системы выпуска двигателя автомобиля, поддерживая при этом надлежащие характеристики автомобиля.

### 2. Система рециркуляции отработавших газов (РОГ (EGR))

Эта система позволяет снижать концентрацию оксидов азота в отработавших газах путем возврата части отработавших газов обратно в двигатель, тем самым снижая температуру сгорания в цилиндре.

### 3. Трехкомпонентный нейтрализатор

В целях снижения выбросов загрязняющих веществ в отработавших газах, на автомобилях с бензиновым двигателем устанавливается трехкомпонентный нейтрализатор, а на автомобилях с дизельным двигателем — окислительный нейтрализатор.

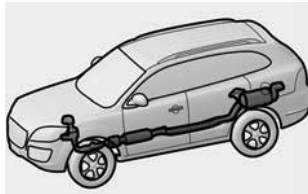

Для автомобилей\*, соответствующих GB18352.3-2005 (Пределы и методы измерения выбросов от легковых автомобилей (нормы III и IV Китая)), для обеспечения соответствия нормам дымности и выбросов вредных веществ в отработавших газах и снижения уровня неисправностей для транспортных средств с бензиновыми и дизельными двигателями должны применяться требования национального Евростандарта IV и рекомендуется использовать малосернистый бензин, предписанный местными стандартами (DB11/238-2007 в Пекине, например).

\*: см. главу 9 «Нормы токсичности».



#### Предупреждение

- При работе двигателя персонал и воспламеняемые материалы должны находиться на достаточном расстоянии от выпускной трубы, поскольку отработавшие газы чрезвычайно горячие.

- Недопустимо ехать, работать на холостом ходу или парковать автомобиль на горючем материале, таком как трава, листья, бумага или ветошь.



#### Внимание!

В трехкомпонентный нейтрализатор поступает значительное количество несгоревших газов, при этом нейтрализатор очень сильно нагревается и может стать причиной пожара. Для предотвращения перегрева трехкомпонентного нейтрализатора, пожара и других опасностей должны соблюдаться приведенные ниже меры предосторожности.

- Использовать только предназначенные для данного автомобиля топлива.
- Поддерживать в баке достаточный уровень топлива. При нехватке топлива происходит неполное сгорание и перегрузка трехкомпонентного нейтрализатора.
- Недопустима работа двигателя на холостом ходу больше 20 минут.
- Следует избегать работы двигателя на предельной частоте вращения.
- Недопустим запуск двигателя путем толкания или буксировки автомобиля.
- Недопустимо выключать зажигание при движении автомобиля.

## HAWTAI BOLIGER

### Руководство по эксплуатации

- Следует поддерживать надлежащее техническое состояние двигателя. Неисправность электрической системы двигателя, электронной системы зажигания или топливной системы приведет к перегреву трехкомпонентного нейтрализатора.
- Если двигатель с трудом запускается или часто останавливается, следует немедленно доставить автомобиль к дилеру HAWTAI Motor для проверки и ремонта. Дилер HAWTAI Motor может предоставить наиболее квалифицированную помощь при ремонте и обслуживании автомобиля и его трехкомпонентного нейтрализатора.
- Для обеспечения нормальной работы трехкомпонентного нейтрализатора и всей системы снижения токсичности автомобиль должен регулярно проверяться в соответствии с графиком технического обслуживания HAWTAI motor.

**Информация для потребителей**

- 1. Идентификационный номер (VIN) транспортного средства..... 2
- 2. Серийный номер двигателя ..... 3
- 3. Информация по шинам ..... 4
- 4. Запасное колесо и водительский инструмент ..... 7



# HAWTAI BOLIGER

## Руководство по эксплуатации

### 1. Идентификационный номер (VIN) транспортного средства

#### (1) Табличка изготовителя



Табличка расположена с правой стороны моторного отсека. На сводной табличке изготовителя указана следующая информация: марка и модель автомобиля, дата изготовления, изготовитель, страна, идентификационный номер (VIN) транспортного средства, модель двигателя, рабочий объем цилиндров, максимальная полезная мощность двигателя, технически допустимая общая масса и количество пассажиров.

#### (2) Идентификационный номер (код) транспортного средства



#### 1. Показан на поперечине передка в моторном отсеке

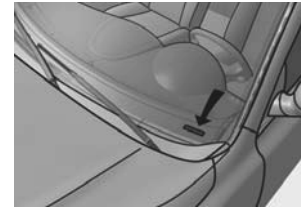

#### 2. и на левой верхней части панели приборов.

Идентификационный номер (код) транспортного средства является официальной маркировкой транспортного средства, нанесен на поперечину передка в моторном отсеке. Это основной идентификационный номер автомобиля HAWTAI motor, который используется для регистрации. Этот номер также показан на табличке изготовителя.

WMI	VDS	VIS
□ □ □	□ □ □ □ □	□ □ □ □ □ □ □ □
1 2 3	4 5 6 7	8

□ : Буквы или цифры  
○ : Цифры

Z20013

### Построение идентификационного номера (кода) VIN

1. Географическая зона
2. Страна
3. Изготовитель
4. Код варианта исполнения и комплектации
5. Контрольное число
6. Модельный год
7. Сборочный завод
8. Порядковый производственный номер

Код VIN состоит из трех разделов: международный идентификационный код изготовителя (код WMI), описательная часть (VDS) и указательная часть (VIS), всего 17 знаков.

### 2. Серийный номер двигателя

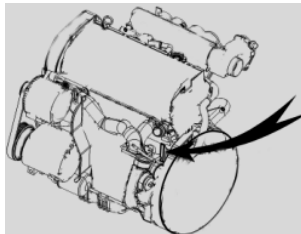

18K4G

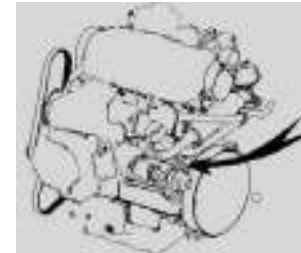

OED483Q

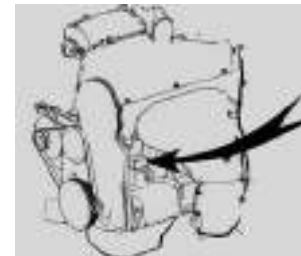

4G69S4N

Номер двигателя выбит на блоке цилиндров, как показано на рисунке.

### 3. Информация по шинам



Стандартное давление воздуха в шинах указано на этикетке, прикрепленной к центральной стойке со стороны водителя.



#### **Внимание!**

Всегда должны соблюдаться приведенные ниже правила.

- Давление воздуха проверяется на холодных шинах. Это подразумевает, что автомобиль был запаркован больше 3 часов и пробег за это время был не более 1,6 км или одной мили.
- Одновременно проверяется давление в шине запасного колеса.
- Недопустима перегрузка. Особое внимание к загрузке должно проявляться после установки полки для багажа или багажника на крыше.



#### **Предупреждение**

В шинах должно поддерживаться надлежащее давление воздуха, иначе вероятно возникновение указанных ниже условий, следствием которых может быть серьезная травма или смерть.

1. Давление в шинах ниже нормы
  - Чрезмерный износ
  - Неравномерный износ
  - Неуправляемость
  - Утечка воздуха вследствие перегрева шины
  - Ослабление прилегания основания борта покрышки к ободу
  - Деформация и (или) расслоение шины
  - На дорогах с твердым покрытием шины изнашиваются быстрее
2. Давление в шинах выше нормы
  - Неуправляемость
  - Чрезмерный износ
  - Неравномерный износ
  - На дорогах с твердым покрытием шины изнашиваются быстрее

### Зимние шины

Если на транспортном средстве установлены зимние шины, их размерность с индексами грузоподъемности и скорости должна соответствовать указанной на этикетке. Рекомендуется устанавливать зимние шины на все колеса.

При использовании зимних шин скорость не должна быть выше 120 км/ч (75 миль в час).

### Колесные цепи

Колесные цепи должны устанавливаться на передние колеса. На полноприводных автомобилях колесные цепи надеваются на все колеса. Установка цепей производится в соответствии с инструкциями изготовителя.

Если цепи больше не требуются, их необходимо снять, так как при их использовании увеличивается износ шин и самих колесных цепей.



### Предупреждение

- При движении по заснеженной или обледеневшей дороге скорость должна быть не выше 30 км/ч (20 миль в час).
- Рекомендуется использовать колесные цепи марки «S» по SAE или изготовленные из свинца и пластмассы.
- Контакт колесных цепей с кузовом недопустим.
- В целях предотвращения повреждения кузова цепи необходимо подтянуть после преодоления 0,5—1,0 км.

### Перестановка колес

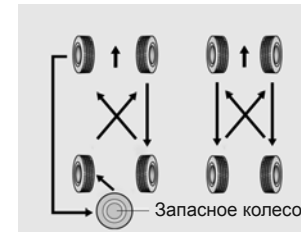

Перестановку колес необходимо производить через каждые 10 000 км (6000 миль). В случае неравномерного износа после перестановки колес следует обратиться к дилеру HAWTAI Motor для выполнения проверки и корректировки. После перестановки необходимо проверить давление воздуха в шинах и затяжку гаек крепления колес.

# HAWTAI BOLIGER

## Руководство по эксплуатации



### Предупреждение

Недопустимо комбинирование радиальных и диагональных шин на одном автомобиле. При этом значительно увеличивается вероятность попасть в аварию.

### Балансировка колес

Если балансировка шины нарушена, это может повлиять на ее характеристики и увеличит износ шины. Автомобили HAWTAI motor поставляются с отбалансированными колесами, но при обслуживании должна быть выполнена повторная балансировка. Если колесо демонтировано, перед его установкой должна быть выполнена балансировка.

### Сцепление шины с поверхностью дороги

У изношенных шин, в случае недостаточного давления в шине или при движении по скользким дорогам, сцепление шины с покрытием дороги будет низким. Шины с чрезмерным износом должны быть заменены. На скользких дорогах скорость необходимо снижать, иначе вероятна потеря контроля над автомобилем.

### Перестановка шин



На шине предусмотрен индикатор износа протектора покрышки. Индикатор износа появится при износе протектора до уровня 1,6 мм (0,06 дюйма). Когда останется две или больше канавок протектора, шина должна быть заменена. При замене должна использоваться шина соответствующего размера. В случае замены колеса должны соблюдаться инструкции компании HAWTAI motor.



### Предупреждение

На транспортном средстве установлены шины, которыми обеспечивается максимальная безопасность и управляемость.

Использование колес и шин другого размера не допускается. Иначе это скажется на характеристиках и управляемости автомобиля и может стать причиной аварии.

В случае замены должны устанавливаться шины и колеса одного размера, типа, с одинаковым рисунком протектора, одной марки и с одинаковым индексом нагрузки. Если на транспортном средстве используется другая комбинация шин и колес для вождения во внедорожных условиях, отличающаяся от рекомендованной HAWTAI motor, автомобиль не должен использоваться на автомагистралях.

В комплект поставляемого HAWTAI motor инструмента входит:

- 1) рукоятка домкрата;
- 2) баллонный ключ;
- 3) буксирный ;
- 4) домкрат;
- 5) запасное колесо.

#### 4. Запасное колесо и кий инструмент

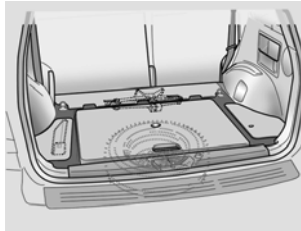

**HAWTAI BOLIGER**

**Руководство по эксплуатации**



**Техническая характеристика автомобиля**

- 1. Габаритные размеры и параметры ..... 2
- 2. Двигатель ..... 3
- 3. Рулевое управление с усилителем ..... 4
- 4. Топливная система ..... 4
- 5. Регулировка передних колес ..... 4
- 6. Шины ..... 4
- 7. Тормоза ..... 4
- 8. Электрическая система..... 4
- 9. Карта смазки ..... 5



# HAWTAI BOLIGER

## Руководство по эксплуатации

### 1. Габаритные размеры и параметры

Позиция		Механическая коробка передач (МКП)					Автоматическая коробка передач (АКП)						
Двигатель		OED483Q		18K4G	4G69S4N			OED483Q		18K4G		4G69S4N	
Трансмиссия		2WD	4WD	2WD	2WD	4WD	2WD	4WD	2WD	4WD	2WD	4WD	
Габаритные размеры	Длина (мм)	4618											
	Ширина (мм)	1858											
	Высота (мм)	1753											
Передний свес (мм)		941											
Задний свес (мм)		1057											
Колесная база (мм)		2620											
Колея	Спереди (мм)	1540											
	Сзади (мм)	1540											
Передний угол свеса		27											
Задний угол свеса		26											
Количество пассажиров		5											
Емкость топливного бака (л)		65											
Разрешенная максимальная масса (кг)		2505	2505	2120	2170	2255	2505	2505	2170	2255	2205	2290	
Снаряженная масса (кг)		1765	1855	1665	1712	1803	1805	1875	1712	1770	1753	1836	
Нормы токсичности		GB18352.3-2005 National IV											

**2. Двигатель**

Позиция	Единица	OED483Q+ MF86	OED483Q+ 4FA33	18K4G+ H5M215Q	18K4G+ 4FA33	4G69S4N+ MF86	4G69S4N+ 4FA33
Модель двигателя		OED483Q		18K4G		4G69S4N	
Тип		Четырехцилиндровый, рядный дизельный двигатель с турбонаддувом		Четырехцилиндровый, рядный бензиновый двигатель с турбонаддувом		Четырехцилиндровый, рядный бензиновый двигатель	
Тип подачи топлива		Электронное управление		Электронное управление		Электронное управление	
Диаметр x ход поршня	ммxмм	83x92		80x89,3		87x100	
Рабочий объем	л	1,991		1,796		2,378	
Степень сжатия		17,5:1		9,2:1		9,5:1	
Количество клапанов и цилиндров		16/4		16/4		16/4	
Частота вращения холостого хода	мин <sup>-1</sup>	800 ± 50		750 ± 50		750 ± 50	

# HAWTAI BOLIGER

## Руководство по эксплуатации

### 3. Рулевое управление с усилителем

Тип	Типа «шестерня-рейка»
Свободный ход рулевого колеса	0—30 мм (0—1,18 дюйма)
Ход рейки	132 мм
Топливный насос	Лопастного типа

### 4. Топливная система

Двигатель	Емкость топливного бака
Дизельный двигатель OED483Q	65 л
Бензиновый двигатель 18K4G	65 л
Бензиновый двигатель 4G69S4N	65 л

### 5. Регулировка передних колес

Позиция	Передние колеса	Задние колеса
Угол развала	0°±30' (разность слева и справа ≤50')	0°±30' (разность слева или справа ≤45')
Угол продольного наклона оси поворота	2°30'±30' (разность слева и справа ≤50')	
Схождение	-5,4'±5,4'	0°±5,4'
Угол наклона	12,59°	-

### 6. Шины

Позиция	Размер	Давление воздуха в шинах, Атм
Стандартная шина	235/55R18	2.3
Шина в варианном исполнении	225/70R16	
Запасное колесо	Габаритные размеры	
Момент затяжки гаек крепления колес	90—110	Н•м (кгс•м)

### 7. Тормоза

Тип	Гидравлическая, двухконтурная, с диагональным разделением на контуры
Передний тормоз	Вентилируемый, дискового типа
Задний тормоз	Дискового типа
Стояночный тормоз	Тросовый, на задние колеса

### 8. Электрическая система

Позиция	Бензиновый двигатель		Дизельный двигатель
	18K4G	4G69S4N	OED483Q
Аккумуляторная батарея	MF68AH	MF68AH	MF 90 AH
Генератор	120 A (12 В)	120 A (12 В)	120 A (12 В)

**9. Карта смазки**

Позиция		Моторные и смазочные масла				Количество (л)
Моторное масло (должно выбираться специальное масло, одобренное HAWTAI motor)		Бензиновый двигатель	18K4G	ACEA A3/B3 или API SL	Вязкость SAE 5W-40	Картер и масляный фильтр двигателя 4,5—4,9
			4G69S4N	API SJ	Вязкость 10W-40	
		Дизельный двигатель	OED483Q	API CH-4	Вязкость 0W-40 или 5W-40	Картер и масляный фильтр двигателя 6,3
Коробка передач	Механическая	H5M215Q		GL-4 75W-90		2,5 л
		MF86		GL-4 75W-90		2,3 л
	Автоматическая	4FA33		ATF-I		8,8 л
Раздаточная коробка		API GL-5, SAE 80W/90 (эквивалент SHELL SPIRAX AX)				0,8
Мост задний		API GL-5, SAE 80W/90 (эквивалент SHELL SPIRAX AX)				1,1
Охлаждающая жидкость		На основе этиленгликоля с температурой замерзания –45 °С				8,5 л (бензиновый двигатель), 9,0 л (дизельный двигатель)

ООО "ХАОТАЙ АВТО-ПУС"

[www.hawtaimotor.ru](http://www.hawtaimotor.ru)