

ПРЕДИСЛОВИЕ

РЕКОМЕНДАЦИЯ

Данное руководство устанавливает правила эксплуатации и обслуживания автомобиля Vortex Estina и поможет Вам разобраться с управлением его оборудованием и системами. Перед началом использования Вашего автомобиля, пожалуйста, внимательно изучите данное руководство пользователя.

ПРЕДИСЛОВИЕ

РУКОВОДСТВО ПО ЭКСПЛУАТАЦИИ АВТОМОБИЛЯ VORTEX ESTINA

Искренне поздравляем Вас с приобретением седана Vortex Estina! Вместе с этим от всей души благодарим Вас за доверие к нашей продукции!

Вам гарантировано дружелюбное и качественное обслуживание в авторизованных центрах продаж и технического обслуживания ООО «ТатАЗ», весь персонал которых прошёл специальное обучение.

Седан Vortex Estina исполнен с применением передовых технологий, он превосходен в эксплуатации. Выбор седана Vortex Estina показывает, что Вы предъявляете исключительно высокие требования к эксплуатационным характеристикам и стилю автомобиля.

Пожалуйста, внимательно прочитайте данное руководство. Вы узнаете о том, как управлять Вашим автомобилем, как его обслуживать и как получать максимальное удовольствие от вождения. Данное руководство применимо к модели Vortex Estina производства ООО «ТатАЗ».

ООО «ТатАЗ», 2009 г.

ПРЕДИСЛОВИЕ

Данное руководство применимо к автомобилям Vortex Estina, находящимся в эксплуатации в настоящее время. Это руководство содержит самую последнюю информацию на момент публикации. ООО «ТатАЗ» полностью отвечает за переработку и разъяснение данного руководства и оставляет за собой право вносить изменения в продукцию без уведомления. Некоторые рисунки, приведённые в данном руководстве, представляют собой схематические изображения и предназначены только для ознакомления. В случае несоответствия реальных деталей изображённым на рисунке следует ориентироваться на реальные детали.

Придерживаясь этого руководства, Вы сможете получать удовольствие от управления автомобилем и в полной мере воспользоваться его лучшими качествами. Положите руководство в Ваш автомобиль, чтобы всегда иметь его под рукой в случае необходимости. Если Вы захотите продать Ваш автомобиль, пожалуйста, вместе с автомобилем передайте данное руководство и полный набор бортовых документов новому владельцу, чтобы он мог воспользоваться ими в любой момент.

ПРЕДИСЛОВИЕ

ВАЖНО!

Перед тем, как сесть за руль Вашего автомобиля, Вам следует внимательно ознакомиться с данным руководством и эксплуатировать Ваш автомобиль в строгом соответствии с ним, чтобы не допустить потерю права получать качественное гарантийное обслуживание по причине нарушений правил эксплуатации.

ООО «ТагАЗ» (далее именуемое «наша компания» или компания «ТагАЗ») устанавливает правила обкатки нового автомобиля и технического обслуживания на различных стадиях эксплуатации. Вышеуказанные правила крайне важны для Вашего безопасного вождения и для сохранения Вашего автомобиля в хорошем состоянии, поэтому Вам следует строго их придерживаться.

В случае, если Ваш автомобиль или его части вышли из строя по причине неправильного использования или обслуживания, халатности, непрохождения планового технического обслуживания в указанные интервалы пробега/времени, переделки или установки на автомобиль дополнительного оборудования неавторизованными центрами, а также при отсутствии подписи или печати, подтверждающей факт прохождения планового технического обслуживания, Вы можете потерять право на предъявление претензий. Ваше обращение по вопросам техобслуживания/ремонта будет отклонено сервисными станциями дилерской сети ООО «ТагАЗ» в случае выявления подобных нарушений.

В случае выявления неисправности Вашего автомобиля в процессе эксплуатации его следует тщательно осмотреть и произвести работы по техническому обслуживанию на сервисных станциях дилерской сети ООО "ТагАЗ". В процессе технического обслуживания сервисные станции дилерской сети ООО "ТагАЗ" имеют право решить, исходя из состояния автомобиля, что те или иные детали требуют замены или необходимо провести текущий ремонт автомобиля, его узлов или агрегатов.

В случае, если после прочтения данного руководства у Вас останутся вопросы, сервисные станции дилерской сети ООО «ТагАЗ» дадут Вам подробные разъяснения. Мы также приветствуем ценные замечания наших клиентов.

ЖЕЛАЕМ ВАМ ПРИЯТНОГО ВОЖДЕНИЯ!

Авторское право на данное руководство принадлежит ООО «ТагАЗ».

Все права защищены.

СОДЕРЖАНИЕ

КРАТКОЕ ВВЕДЕНИЕ.....10

Комплектация.....	11
Предупреждающие символы, содержащиеся в данном руководстве	11
Осмотр нового транспортного средства	12
Обкатка нового автомобиля.....	12
Расшифровка символов в автомобиле	13

РАБОТА И РЕГУЛИРОВКА ВНУТРЕННЕГО ОБОРУДОВАНИЯ16

Блокировка рулевого колеса/ включение зажигания	17
Регулировка рулевого колеса	17
Звуковой сигнал	18
Система очистителя и омывателя ветрового стекла.....	18
Омывание стекла.....	19
Внутреннее зеркало заднего вида.....	19
Солнцезащитный козырек	19
Органы управления на двери	19
Внешние электрические зеркала заднего вида .	19
Электрические стеклоподъемники	20
Блокировка задних стеклоподъемников	20
Выключатель подушки безопасности для переднего пассажирского сиденья.....	21
Переключатель подогрева сидений.....	21
Пепельница и прикуриватель в передней панели.....	21
Пепельница в заднем ряду	22
Штепсельная розетка.....	22
Система радара заднего хода	22

УПРАВЛЕНИЕ АВТОМОБИЛЕМ 26

Пуск двигателя	28
Остерегайтесь выхлопных газов.....	28
Саморегулирующаяся функция системы контроля двигателя.....	29
Ограничение оборотов двигателя.....	29
Выключение двигателя.....	29
Тормоз	29
Тормозная система двойного контура	29
Тормозная жидкость.....	29
Описание работы тормозной системы	30
Усилитель тормозной системы.....	30
Антиблокировочная тормозная система ABS.....	30
Работа ABS	31
Использование ABS для торможения	31
Автоматическая проверка ABS	31
Ручной тормоз	32
Переключение передач	32
Поворот.....	32
Движение по воде.....	33
Трехступенчатый каталитический дожигатель выхлопных газов.....	33
Парковка автомобиля.....	34
Теплозащитный экран	34
Расход топлива	34
Вентилятор радиатора.....	35

СОДЕРЖАНИЕ

ПАРПРИЗ	36
Приборы и индикаторы	37
Приборная панель (*)	38
Устройство предупреждения	39
Предупредительная лампа низкого уровня топлива	39
Предупредительная лампа ABS	39
Предупредительная лампа стояночного тормоза	39
Предупредительная лампа тормозной системы	39
Лампа индикатора стояночных/ габаритных огней	40
Предупредительная лампа ремня безопасности	40
Предупредительная лампа неполадки двигателя	40
Индикатор дальнего света	40
Индикатор указателя поворота	40
Предупредительная лампа подушки безопасности (*)	41
Индикатор переключателя подушки безопасности переднего пассажира (*)	41
Предупредительная лампа низкого давления моторного масла	41
Предупредительная лампа генератора	41
Предупредительная лампа температуры/ уровня охлаждающей жидкости	42
Предупредительная лампа открытой двери/багажника	42
Предупредительная лампа тормозных колодок (*)	42
Лампа индикатора планового технического обслуживания (*)	42
Лампа индикатора круиза (*)	42

Указатель температуры охлаждающей жидкости двигателя	43
Топливный расходомер	43
Спидометр	44
Одометр, электронные часы	44
Тахометр двигателя	44

УПРАВЛЕНИЕ ОСВЕЩЕНИЕМ

Переключатель фар	47
Переключатель ближнего/дальнего света фар	47
Мигающий сигнал фар	47
Включатель передних противотуманных фар ...	47
Включатель задних противотуманных фонарей	47
Сигналы указателя поворота	48
Кнопки в нижнем левом углу приборной доски (*)	48
Регулятор освещения приборной панели	48
Регулятор наклона фар (*)	48
Передняя потолочная лампа (без кнопки управления люком)	49
Задняя потолочная лампа	49
Освещение багажника	49
Лампа подсветки замка зажигания	49
Включатель аварийного сигнала	49
Косметическая лампа	50
Лампа стоп-сигнала	50
Фонарь заднего хода	50

СОДЕРЖАНИЕ

ДВЕРНОЙ ЗАМОК И ПРОТИВОУГОННАЯ СИСТЕМА51

Ключ и пульт дистанционного управления	52
Центральная система замков	52
Дверной замок	52
Замок безопасности на задней двери (для детей)	53
Открывание крышки багажника	53
Рычажок открывания лючка топливного бака ...	53
Открытие капота	54
Система дистанционного открывания дверей с функцией защиты от угона (*)	54
Запирание и отпирание дверей.....	54
Открывание багажника с помощью ПДУ	55
Сигнализация	55
Замена батарейки в ПДУ	55
Электронная противоугонная система	55

СИДЕНЬЯ И СИСТЕМА БЕЗОПАСНОСТИ56

Сиденье	57
Регулировка переднего пассажирского сиденья	57
Регулировка водительского сиденья	57
Передний подголовник.....	58
Задние подголовники.....	59
Заднее сиденье	59
Перевоз багажа	59
Ремни безопасности	60
Подушка безопасности (*)	61
Передняя подушка безопасности	62
Индикатор подушки безопасности.....	63
Детское кресло безопасности	63

СИСТЕМА КОНДИЦИОНИРОВАНИЯ, ОТОПЛЕНИЯ И ВЕНТИЛЯЦИИ САЛОНА..... 65

Система кондиционирования воздуха	66
Вентиляция	66
Воздушный фильтр салона	68
Распределение воздушного потока.....	68
Центральные и боковые дефлекторы.....	68
Максимальный воздушный поток	68
Электронный кондиционер воздуха (автоматический)	69
Индикаторная панель кондиционера воздуха...	70
Экономичный режим работы кондиционера	73
Общие сведения о системе кондиционирования воздуха.....	73
Простые инструкции по использованию автоматической системы кондиционирования воздуха в жаркую погоду	73
Выявление неисправностей	74
Сбой в работе системы кондиционирования.....	74
Снижение эффективности охлаждения	74
Обогрев заднего стекла.....	74

СОДЕРЖАНИЕ

ЧРЕЗВЫЧАЙНЫЕ СИТУАЦИИ.....75

Аварийная сигнализация	76
Своевременная заправка	76
Замена ламп	76
Передняя блок-фара (дальний свет/ Ближний свет/ габаритные огни/лампа указателя поворота)	77
Лампы передней противотуманной фары.....	77
Лампы заднего фонаря	77
Лампа дополнительного стоп-сигнала	77
Лампочка освещения номерного знака	78
Внутренние передняя и задняя потолочные лампы.....	78
Лампочка зеркала на солнцезащитном козырьке.....	78
Лампочка освещения багажного отсека.....	78
Регулировка направления луча передних фар ..	78
Предохранители и реле.....	78
Малый предохранитель	78
Силовой предохранитель	78
Блок предохранителей в моторном отсеке	79
Замена предохранителей	80
Замена колес.....	80
Аккумулятор.....	82
Демонтаж и установка	82
Пуск двигателя от другого аккумулятора (метод «прикуривания»)	83
Аварийная буксировка	84

ТЕХНИЧЕСКОЕ ОБСЛУЖИВАНИЕ 86

Сервисные станции дилерской сети ООО «ТагАЗ»	87
Техническое обслуживание, которое вам следует выполнять самостоятельно	87
Регулярное техническое обслуживание автомобиля	87
Элементы, подлежащие техническому обслуживанию	88
План технического обслуживания	89
Масляный щуп	89
Крышка маслоналивной горловины	89
Тормозная жидкость/ жидкость гидропривода сцепления.....	90
Охлаждающая жидкость	90
Проверка уровня рабочей жидкости усилителя руля	91
Аккумулятор	91
Система стеклоомывателей.....	92
Шины	92
Замена шин	93
Цепь противоскольжения	93
Приводной ремень	93
Мойка машины.....	94
Предотвращение коррозии шасси.....	94
Моющие аксессуары.....	95
Устранение повреждений лакокрасочного покрытия.....	95
Защита краски	95
Уход за кожаными поверхностями	95
Очистка радиатора.....	95
Периодическое техническое обслуживание	96

СОДЕРЖАНИЕ

Система безопасности	96
ТЕХНИЧЕСКИЕ ПАРАМЕТРЫ	97
Идентификационный номер автомобиля	98
Номер двигателя.....	99
Топливо	99
Моторное масло	99
Жидкости и масла	100
Трансмиссионное масло для механической коробки передач	100
Масло гидроусилителя руля	100
Тормозная жидкость и жидкость гидропривода сцепления.....	100
Охлаждающая жидкость.....	100
Жидкость для стеклоомывателя	100
Заправочные объемы	100
Вес автомобиля	101
Параметры массы	101
Колеса и шины	102
Давление в шине	102
Момент затяжки болтов колеса	102
Колесо	102
Данные двигателя	102
Заправочные ёмкости, смазывающие материалы и эксплуатационные жидкости для автомобиля Vortex Estina.....	103
Потребление топлива.....	104
Габаритные размеры автомобиля	105

РУКОВОДСТВО В СЛУЧАЕ АВАРИИ	106
Краткое введение	107
Воспользуйтесь полным комплектом услуг на сервисной станции дилерской сети ООО «ТагАЗ»	107
Профессиональные знания	107
Срочный заказ комплектующих на автомобиль Vortex Estina	107
Качество техобслуживания	107
Профессиональная покраска	107
Антикоррозийная обработка	108
Ваш авторизованный центр продаж и технического обслуживания ООО «ТагАЗ» надеется увидеть Вас снова!.....	108
Первая помощь при аварии	108
Вызовите помощь.....	108
Позаботьтесь о пострадавшем.....	108
Если раненый перестает дышать	108
Кровотечение	109
Не трогайте раненого	109

КРАТКОЕ ВВЕДЕНИЕ

КРАТКОЕ ВВЕДЕНИЕ

Прежде чем ознакомиться с данным руководством, Вам следует знать следующее:

Благодарим Вас за приобретение автомобиля Vortex Estina. Для того, чтобы правильно обращаться с Вашим автомобилем и полностью использовать все его возможности, Вам необходимо посвятить некоторое время внимательному прочтению данного руководства.

Данное руководство содержит важные указания и советы, касающиеся обычного вождения, регулярного ухода и обслуживания, которые могут помочь Вам лучше ознакомиться с возможностями Вашего автомобиля.

Чем лучше Вы будете понимать Ваш автомобиль, тем более безопасное и экономичное вождение Вы сможете себе обеспечить, а значит, будете получать больше удовольствия от вождения.

Любое неверное действие может нанести вред Вашему автомобилю и в то же время может лишить Вас прав на предъявление претензий.

Регулярный уход за Вашим автомобилем поможет ему сохранить хорошие ходовые качества и ценность при перепродаже. Опытные специалисты, работающие на сервисных станциях дилерской сети ООО «ТагАЗ» по всей стране, окажут Вам качественные услуги по техническому обслуживанию и ремонту Вашего автомобиля.

В любом авторизованном центре продаж и технического обслуживания мастера,

прошедшие специальную подготовку, имеют навыки правильного обслуживания и поддержке в рабочем состоянии Вашего автомобиля и его оборудования. Все запасные части на сервисных станциях дилерской сети ООО «ТагАЗ» - оригинальные и поставляются заводом-изготовителем.

Комплектация

Данное руководство составлено для различных рынков поставки автомобилей модели Vortex Estina на момент печати и включает описание стандартных и дополнительных опций. При этом отдельное оборудование, возможно, будет устанавливаться на автомобили в будущем или для определенных рынков, поэтому некоторые виды оборудования могут быть не установлены на Вашем автомобиле.

ПРЕДУПРЕЖДАЮЩИЕ СИМВОЛЫ, СОДЕРЖАЩИЕСЯ В ДАННОМ РУКОВОДСТВЕ



Треугольным предупредительным знаком отмечены те разделы данного руководства, в которых говорится о том, как в процессе управления снизить риск повреждения автомобиля и оборудования и избежать нанесения вреда здоровью людей. Пожалуйста, внимательно прочитайте и всегда соблюдайте эти предписания.



Оборудование, отмеченное символом астериска, устанавливается только на автомобили определенной комплектации и на автомобили, производимые отдельными партиями. Такое оборудование является дополнительной опцией для некоторых типов автомобилей или автомобилей, поставляемых на определенные рынки.



Если этот символ встречается на Вашем автомобиле, Вам следует, прежде всего, прочитать соответствующие главы данного руководства перед тем, как эксплуатировать Ваш автомобиль.



Мы обязаны заботиться о защите окружающей среды. Для достижения этой цели важно, чтобы Вы предпринимали меры для защиты окружающей среды, правильно использовали Ваш автомобиль и утилизировали отработавшие детали, масла и технические жидкости в соответствии с местным законодательством. В настоящем руководстве такого рода информация помечена знаком «дерево».

КРАТКОЕ ВВЕДЕНИЕ

Осмотр нового транспортного средства

Официальный дилер ООО «ТатАЗ» перед передачей Вам транспортного средства Вам провёл его предпродажную подготовку согласно правилам ООО «ТатАЗ». Дилер обязан заполнить сервисную книжку, поставить дату продажи и печать в акте осмотра.

Дилер расскажет о технических характеристиках автомобиля согласно данным ООО «ТатАЗ» и предоставит Вам общие сведения по эксплуатации автомобиля, после чего менеджер по продажам и Вы поставите свои подписи.

Обкатка нового автомобиля

На начальном этапе эксплуатации нового транспортного средства сопротивление трению между каждой парой подвижных деталей гораздо больше, нежели между приработавшимися деталями. Это обусловлено особенностями обработки и сборки деталей. Процесс обкатки нового автомобиля самым непосредственным образом повлияет на срок службы, надежность и экономичность транспортного средства. Поэтому при эксплуатации нового автомобиля обязательно строго соблюдайте правила обкатки.

Правила обкатки при пробеге до 1000 км

- Движение на максимальной скорости категорически запрещено.
- Движение на скорости, превышающей 100 км/ч, не рекомендуется.
- Не следует эксплуатировать Ваш автомобиль на максимальной скорости для каждой передачи.
- Категорически запрещается буксирование Вашим автомобилем других транспортных средств до пробега 2000 км.

Правила обкатки при пробеге от 1000 до 1500 км

- Скорость движения может постепенно увеличиваться до предельной или допустима кратковременная работа двигателя на максимальных оборотах.

После периода обкатки следует обращать внимание:

- В случае, если автомобиль оснащен тахометром, ориентируйтесь на его показания. Максимально допустимое количество оборотов составляет 6000 об./мин. в короткий интервал времени. При ручном переключении передач передачи следует переключать на следующую, более высокую, прежде, чем стрелка тахометра достигнет красного спектра.



Избегайте эксплуатации двигателя на повышенных оборотах. Следует как можно быстрее переходить на более высокую передачу в целях экономии топлива, уменьшения уровня шума и снижения загрязнения окружающей среды.

Для двигателя также нежелательны слишком низкие обороты. Необходимо своевременно переключаться на соответствующие передачи.

Когда двигатель находится в холодном состоянии, его не следует эксплуатировать на повышенных оборотах, будь то холостой ход или любая из передач.

Поскольку новое колесо обладает не самой лучшей силой сцепления с дорожным покрытием в начале службы, новые шины также требуют обкатки, поэтому первые 100 км. пробега автомобиль следует вести на небольшой скорости и с особой аккуратностью.

Новые тормозные колодки также требуют обкатки. Ввиду того, что при первых 200 км. пробега тормозные накладки не могут обеспечить идеальные фрикционные свойства, при нажатии на педаль тормоза может потребоваться большее усилие. Появление такого эффекта возможно каждый раз при замене тормозных колодок.

Гайки крепления колес нового автомобиля необходимо подтянуть установленным моментом затяжки после пробега 800 км. Значение усилия момента

КРАТКОЕ ВВЕДЕНИЕ

затяжки приведено в главе «Технические параметры» настоящего руководства. По аналогии, в случае замены колеса или ослабления гаек крепления, они должны быть снова подтянуты после пробега 800 км.

Персональное обслуживание

Для того, чтобы предоставить Вам наилучший сервис и обеспечить наилучшие условия вождения, при совершении покупки дилер ООО «ТатАЗ» назначит для Вас отдельного сервисного консультанта. В случае возникновения каких-либо проблем при эксплуатации Вашего автомобиля Вы сможете связаться с Вашим сервисным консультантом, и он окажет Вам необходимую информационную поддержку.

Расшифровка общих символов в автомобиле

Символ	Описание
EPS	Сигнал предупреждения при возникновении проблем в двигателе
	Кнопка блокировки задних стеклоподъёмников
	Задний противотуманный фонарь
	Передние противотуманные фары
	Антиблокировочная тормозная система (ABS)

Символ	Описание
	Предупреждение
SRS	Система пассивной безопасности (подушка безопасности)
	Прикуриватель
	Габаритные огни
	Предупредительная лампа давления моторного масла

КРАТКОЕ ВВЕДЕНИЕ

Символ	Описание
	Индикатор топлива
	Индикатор температуры охлаждающей жидкости
A/C	Система кондиционирования воздуха
	Аккумулятор
	Индикатор дальнего света

Символ	Описание
	Индикатор ближнего света
	Переключатель фар
	Индикатор тормозной системы
	Пристегнуть ремни безопасности
	Аварийная сигнализация

Символ	Описание
B+	Положительная клемма аккумуляторной батареи
	Индикатор подушки безопасности
	Крышка багажника открыта
	Омывание лобового стекла
	Звуковой сигнал

КРАТКОЕ ВВЕДЕНИЕ

Символ	Описание
	Подогрев сидений
	Обдув лобового стекла
	Индикатор стояночного тормоза
	Индикатор закрытого замка
	Индикатор открытого замка

Символ	Описание
	Предупреждающая лампа «двери и багажник открыты»
	Индикатор технического осмотра автомобиля
	Индикатор круиз-контроля
	Подогрев внешнего зеркала заднего вида
	Индикатор включения лампы внутреннего освещения

Символ	Описание
	Звуковой сигнал
	Индикатор износа тормозных колодок
РАВ	Индикатор блокировки боковой подушки безопасности переднего пассажира
	Индикатор обогрева заднего стекла
	Внешняя рециркуляция воздуха
	Внутренняя рециркуляция воздуха

РАБОТА И РЕГУЛИРОВКА ВНУТРЕННЕГО ОБОРУДОВАНИЯ

РАБОТА И РЕГУЛИРОВКА ВНУТРЕННЕГО ОБОРУДОВАНИЯ

Блокировка рулевого колеса/включение зажигания



Рабочие положения ключа для комбинированной блокировки рулевого колеса/включения зажигания приведены ниже:

LOCK - зажигание выключается, рулевое колесо блокируется.

При удалении ключа из замка зажигания активируется блокировка рулевого колеса. Для того, чтобы заблокировать рулевое колесо, после того, как Вы удалили ключ из замка зажигания, Вам следует слегка повернуть рулевое колесо до тех пор, пока не послышится легкий щелчок.

ACC - разблокировка рулевого колеса. Цепи электрических приборов с низким уровнем нагрузки, такие как лампа внутреннего освещения и т.п., замкнуты, могут быть включены, но цепи зажигания и основного электрического оборудования остаются разомкнутыми.

В случае, если не получается или с трудом получается повернуть ключ из

положения **LOCK** в эту позицию, Вы можете слегка повернуть руль, после чего блокирующий механизм может быть открыт.

Замок зажигания не следует оставлять в этом положении на долгое время, чтобы избежать разряда аккумуляторной батареи.

ON - замыкает цепь зажигания вместе со всеми доступными электрическими цепями, при этом загораются контрольные и предупреждающие лампы индикаторов.

Эта позиция является нормальной при вождении и обязательной при буксировке автомобиля.

START - включение стартера для пуска двигателя.

Когда ключ находится в таком положении, все фары и электрическое оборудование большой нагрузки находятся в состоянии открытого контура.

В замок зажигания встроен ограничитель повторного срабатывания. Когда двигатель уже запущен, это устройство не позволит повторно включить стартер, защищая таким образом стартер и маховик двигателя от повреждения.

В случае затруднения при пуске двигателя следует вернуть ключ в замок зажигания в положение **LOCK**, после чего перевести его снова в положение **START**. Когда пуск двигателя произошел, отпустите ключ. Ключ автоматически вернется в положение **ON**.



Когда пуск двигателя произошёл, Вы должны немедленно отпустить ключ зажигания. Никогда не держите ключ зажигания в положении **START** в течение длительного времени!

Регулировка рулевого колеса

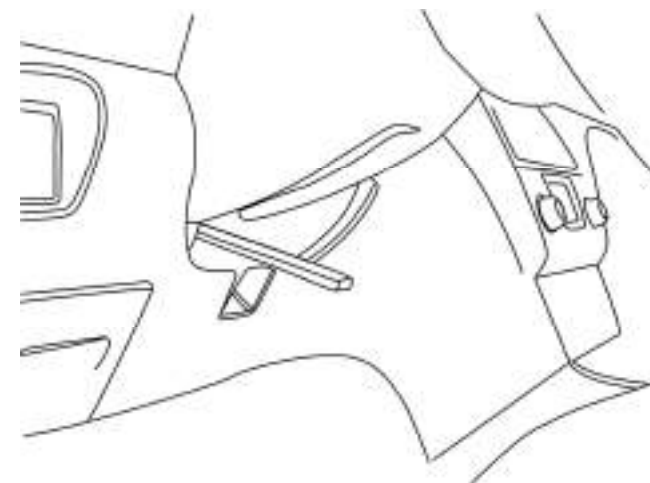

Иногда для более безопасной и комфортной езды следует подрегулировать высоту рулевого колеса. Отожмите блокирующий рычаг за крышкой рулевой колонки и отрегулируйте рулевое колесо в направлении вверх-вниз. После того, как нужное положение найдено, верните блокирующий рычаг в исходную позицию, чтобы зафиксировать положение рулевого колеса.

РАБОТА И РЕГУЛИРОВКА ВНУТРЕННЕГО ОБОРУДОВАНИЯ



Никогда не регулируйте рулевое колесо во время управления автомобилем.

Звуковой сигнал

Для подачи звукового сигнала нажмите на подушку рулевого колеса, обозначенную символом .



Звуковой сигнал может работать даже при выключенном зажигании.

Система очистителя и омывателя ветрового стекла



В холодное время года, перед использованием стеклоочистителей, следует проверить, не примёрзли ли щётки стеклоочистителей к ветровому стеклу. Если они примёрзли, их следует разморозить, после чего стеклоочистители можно использовать. Если этого не сделать, мотор стеклоочистителя может быть повреждён. В случае, если на ветровом стекле присутствует такое препятствие, как нарост инея, включение стеклоочистителя также может повредить мотор стеклоочистителя. Перед включением стеклоочистителя препятствие должно быть удалено. Не включайте стеклоочиститель при сухом ветровом стекле, иначе вы поцарапаете ветровое стекло и повредите щётки стеклоочистителя.

Мотор стеклоочистителя будет работать, только когда замок зажигания находится в положении **ON**. Всего существует пять режимов работы стеклоочистителя. Когда стеклоочиститель не используется, переключатель должен находиться в положении **OFF**.

Разовая очистка

Нажмите рычаг управления вверх до положения **MIST** и отпустите. Рычаг управления автоматически вернется в положение **OFF**. В данном случае стеклоочиститель сработает только один раз.

Периодическая очистка



Переключите рычаг управления из положения **OFF** вниз, до положения **INT**. Стеклоочиститель будет автоматически срабатывать через короткие интервалы времени.

Регулярная очистка

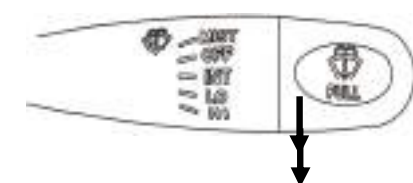

Переключите рычаг управления из положения **OFF** на два деления вниз, до положения **LO**.

Высокоскоростная очистка

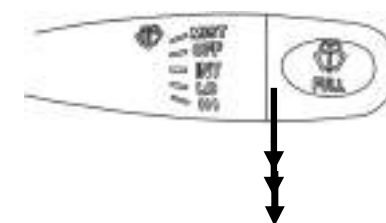

Переключите рычаг управления из положения **OFF** на три деления вниз, до положения **HI**.

РАБОТА И РЕГУЛИРОВКА ВНУТРЕННЕГО ОБОРУДОВАНИЯ

Омывание стекла

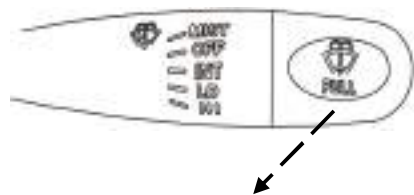

Потяните рычаг переключателя по направлению к рулевому колесу и удерживайте в таком положении. Моющая жидкость будет подаваться из отверстий форсунок, расположенных перед ветровым стеклом, и одновременно с этим будут работать стеклоочистители. При отпускании рычага переключателя подача моющей жидкости прекратится, но стеклоочистители совершат еще несколько движений.

 Подавать воду нельзя более 10 секунд подряд. Эта операция также не может быть произведена при отсутствии моющей жидкости в бачке, иначе мотор стеклоомывателя может быть поврежден.

Внутреннее зеркало заднего вида

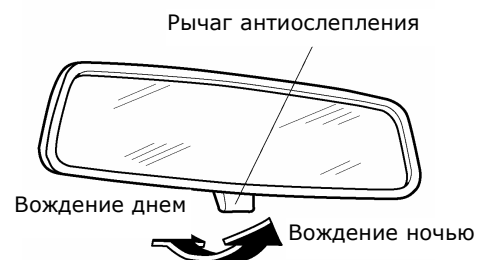

При езде в ночное время Вы можете отжать рычаг антиослепления, чтобы

изменить угол зеркала заднего вида и снизить ослепляющее воздействие дальнего света.

Солнцезащитный козырек

Ослабив пружинную защелку, можно отстегнуть солнцезащитный козырек и развернуть его на боковое стекло.

На солнцезащитный козырек можно положить права и другие документы.

Органы управления на двери

Органы управления со стороны водителя



Внутренняя дверная ручка Блокиратор задних стеклоподъемников Центральный замок дверей

Органы управления стеклоподъемником Переключатель зеркала заднего вида

Органы управления со стороны пассажира

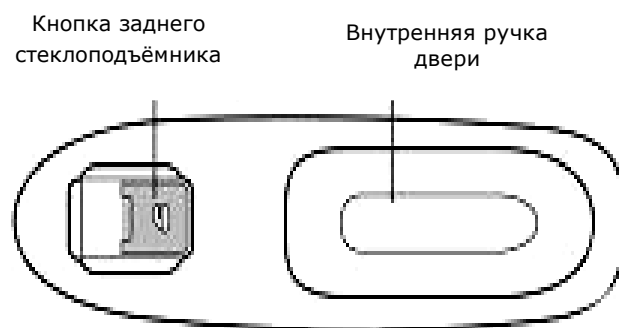

Кнопка заднего стеклоподъемника Внутренняя ручка двери

Внешние электрические зеркала заднего вида

Регулировка положения левого зеркала Среднее положение Регулировка положения правого зеркала



Электрические зеркала заднего вида могут регулироваться при помощи переключателя, расположенного на двери со стороны водителя. Этот переключатель может работать, только когда ключ зажигания находится в положении **ON**.

Когда переключатель повернут в направлении против часовой стрелки, можно регулировать левое зеркало заднего вида; когда переключатель повернут в направлении по часовой стрелке, можно регулировать правое зеркало заднего вида.

Когда переключатель повернут влево или вправо до соответствующего положения, смещение переключателя вперед, назад, влево или вправо может соответственно менять положение зеркала вверх, вниз, влево и вправо. Переключатель должен быть возвращен в

РАБОТА И РЕГУЛИРОВКА ВНУТРЕННЕГО ОБОРУДОВАНИЯ

центральную позицию по окончании настройки.

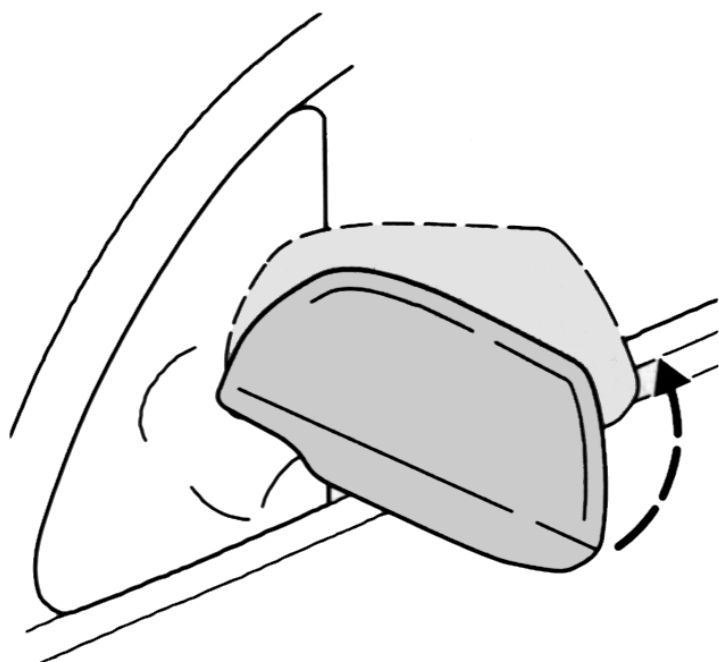

При необходимости, например, когда автомобиль находится в узком месте, внешние зеркала заднего вида могут быть убраны вручную. Одним простым движением зеркало заднего вида может быть легко возвращено в исходное положение.



Изображение объекта в выпуклой линзе зеркала заднего вида кажется меньше и дальше, чем есть на самом деле, поэтому следует обращать особое внимание на то, чтобы не переоценить реальное расстояние до объектов.

Электрические стеклоподъемники

Органы управления со стороны водителя

Внутренняя дверная ручка Блокиратор задних стеклоподъемников Центральный замок дверей

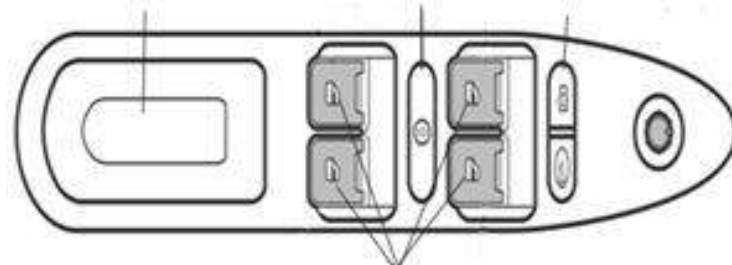

Органы управления стеклоподъемника Переключатель зеркала заднего вида

Пассажирская дверь

Органы управления со стороны пассажиров

Кнопка заднего стеклоподъемника Внутренняя ручка двери

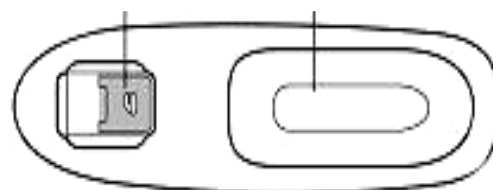

Электрический стеклоподъемник может работать, только когда ключ зажигания находится в положении **ON**.

Каждым окном можно управлять при помощи органов управления, расположенных на внутренней панели каждой из дверей. Окно можно открыть или закрыть при помощи нажатия или отжима соответствующего переключателя. Если в процессе опускания или подъема

стекла отпустить кнопку переключателя, стекло останется в текущем положении.

Переключатель подъема стекла имеет функцию задержки, иными словами, он может работать в течение 60 секунд после того, как ключ зажигания вынут из замка зажигания.

Органы управления каждого стеклоподъемника оснащены функцией легкого прикосновения, то есть оконное стекло автоматически будет опускаться до конца, если кнопка нажата более чем одну секунду.

Окна всех четырех дверей могут управляться при помощи кнопок, расположенных на дверной панели со стороны водителя.

Блокировка задних стеклоподъемников

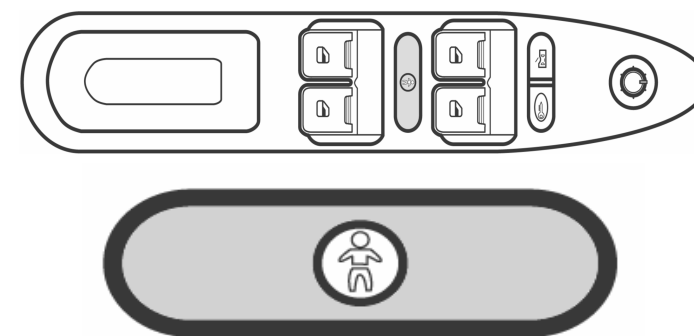

На дверной панели со стороны водителя расположена кнопка блокировки стеклоподъемников в целях безопасности. Когда эта кнопка находится в нажатом положении, кнопки стеклоподъемников на передней правой и двух задних дверях не работают. Теперь только кнопка со стороны водителя может открывать и за-

РАБОТА И РЕГУЛИРОВКА ВНУТРЕННЕГО ОБОРУДОВАНИЯ

крывать соответствующее окно. Это рекомендуется делать в случае, если на заднем сидении находятся дети.

Примечание

Будьте внимательны при закрывании окна!

Выключатель подушки безопасности для переднего пассажирского сиденья *

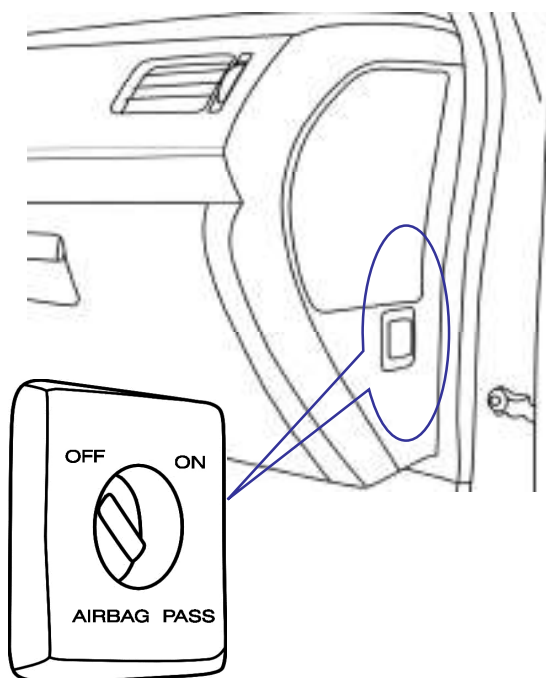

Выключатель подушки безопасности переднего пассажирского места имеет два рабочих положения - **ON** (ВКЛ.) и **OFF** (ВЫКЛ.), которые могут быть выбраны, если вставить ключ зажигания в замок со стороны приборной доски и повернуть ключ зажигания. В положении **OFF** на панели приборов загорается лампочка

индикатора **РАВ** и подушка безопасности переднего пассажирского сиденья отключена. Если на переднем пассажирском сидении установлено детское сиденье, необходимо установить выключатель в положение **OFF**. (Пожалуйста, ознакомьтесь с главой «Сиденья и система безопасности».)



Во время поездки никогда не ставьте горячие напитки в передние и задние подстаканники, чтобы пассажиры не пострадали, если напиток разольётся.

Переключатель подогрева сидений *

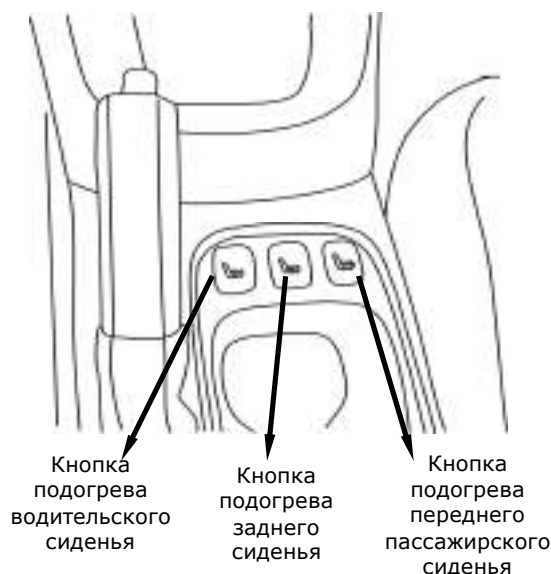

При нажатии каждой кнопки включается обогрев соответствующего сиденья. Повторное нажатие кнопки выключает обогрев.

Пепельница и прикуриватель в передней панели

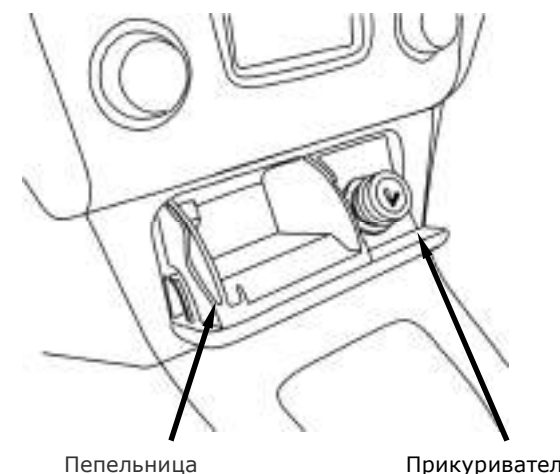

Пепельница расположена напротив рычага переключения передач и открывается нажатием на верхний край крышки. Если требуется опорожнить пепельницу, пожалуйста, выньте съемную часть. Прикуриватель расположен под крышкой пепельницы и доступен, когда крышка пепельницы открыта. Вдавите прикуриватель и ждите, пока он не выскочит автоматически, после этого прикуриватель можно использовать. Прикуриватель можно использовать даже при выключенном зажигании.



Прикуриватель не должен находиться в нажатом состоянии долгое время во избежание несчастного случая. Если в салоне автомобиля остается ребёнок без присмотра, прикуриватель следует унести с собой.

РАБОТА И РЕГУЛИРОВКА ВНУТРЕННЕГО ОБОРУДОВАНИЯ

Пепельница в заднем ряду

Эта пепельница находится с обратной стороны центрального подлокотника.

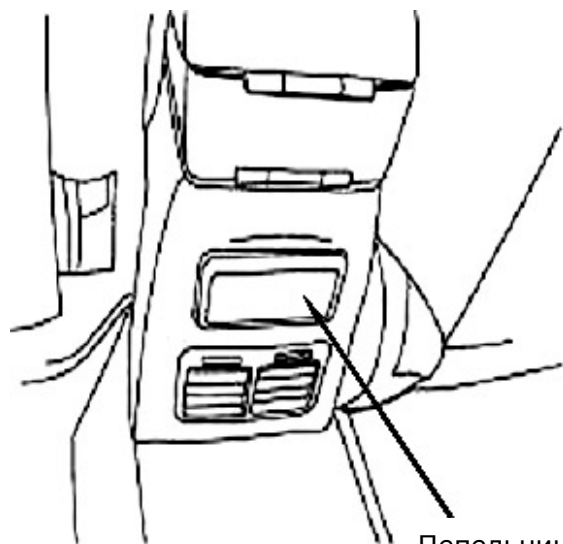

Пепельница

Штепсельная розетка

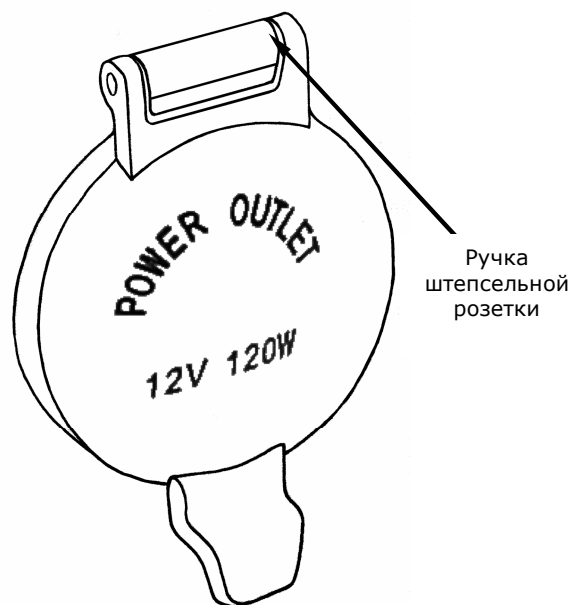

Ручка штепсельной розетки

Эта штепсельная розетка расположена слева от переднего пассажирского сиденья на нижней панели с правой стороны центральной консоли и служит для питания дополнительного электрооборудования, такого как бортовой холодильник и т.д.



Розетка рассчитана на напряжение 12 вольт и номинальную мощность 120 ватт. Электрическое оборудование номинальной мощности выше 120 ватт не может питаться от этой розетки по причине возможного возгорания. Электрическое оборудование с напряжением, отличным от 12 вольт, также не может питаться от этой розетки по причине возможного повреждения электрического оборудования или возможного возгорания.



Ввиду того, что эта розетка потребляет энергию аккумулятора, установленного на автомобиле, при длительном использовании розетки для питания электрического оборудования после остановки двигателя, аккумулятор серьезно разрядится и пуск двигателя станет невозможным.

Система радаров заднего хода (*)

Вспомогательная система заднего радаров - это устройство, информирующее водителя при помощи звукового сигнала и

отображения дистанции на дисплее о приближении задней части автомобиля к препятствию.

При использовании этого устройства ключ зажигания должен находиться в положении **ON**, а рычаг переключения передач должен быть установлен на передачу заднего хода. Когда препятствие приблизится к центральному датчику радара на расстояние около 90 см, будет подан редкий прерывистый звуковой сигнал. Когда левый/правый задний датчик радара окажется на расстоянии 60 см от какого-либо препятствия, будет подан частый прерывистый звуковой сигнал. (Чувствительность датчиков можно проверить, если поместить руку в область действия радара.)

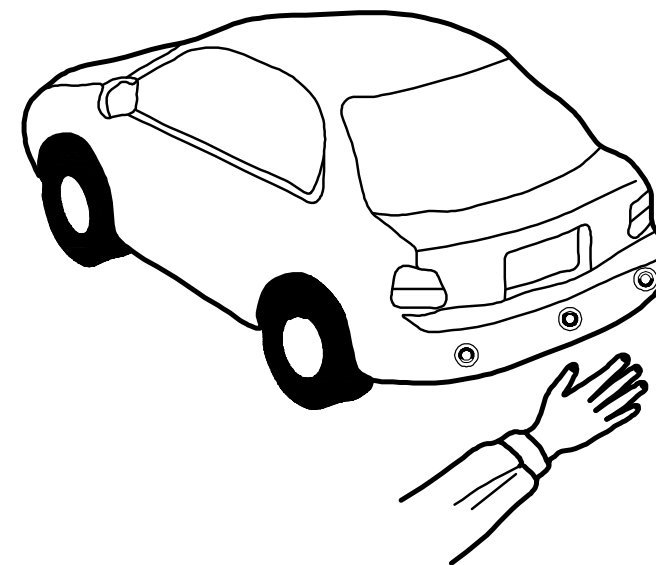

Чтобы редкий прерывистый звуковой сигнал начал меняться на частый звуковой сигнал, рука должна находиться примерно в 60 см. от центрального

РАБОТА И РЕГУЛИРОВКА ВНУТРЕННЕГО ОБОРУДОВАНИЯ

датчика радара. Чтобы постоянный звуковой сигнал появился, рука должна находиться примерно в 35 см от датчика радара. Звуковые сигналы исчезнут или снова станут прерывистыми, если поднести руку слишком близко к датчику.

Всего три датчика установлены на заднюю часть автомобиля: центральный датчик парковочного радара с радиусом действия 0-150 см. и четырьмя режимами звукового сигнала и левый/правый датчики заднего радара с радиусом действия 0-90 см и тремя режимами звукового сигнала. Детальное описание следует ниже: С - центральный датчик радара; L/R - левый/правый датчики радара. Показываемое расстояние округляется до 5 см, например, при реальной дистанции в 123 см будет показано 120 см.

Датчик парковочного радара чувствует объект, расположенный в непосредственной близости. Следует помнить о том, что датчик может не почувствовать бампер автомобиля со слишком высокой посадкой.

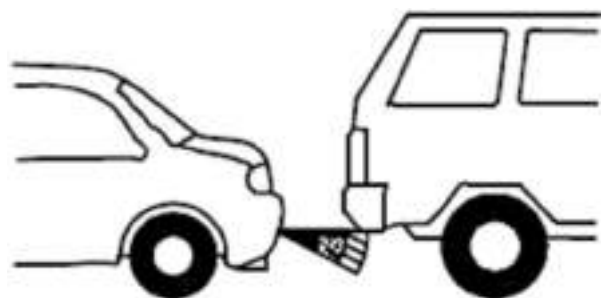

С учетом того, что спецификация автомобиля меняется, есть вероятность несовпадения между описанием,

приведенным в данной инструкции, и настоящим автомобилем, и Вам следует это понимать. Снег или грязь на поверхности датчика радара заднего хода следует вытирать тряпкой или мыть слабым напором воды.

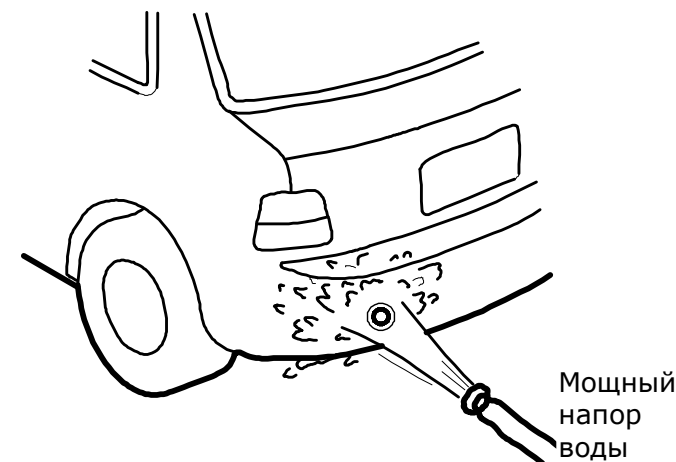
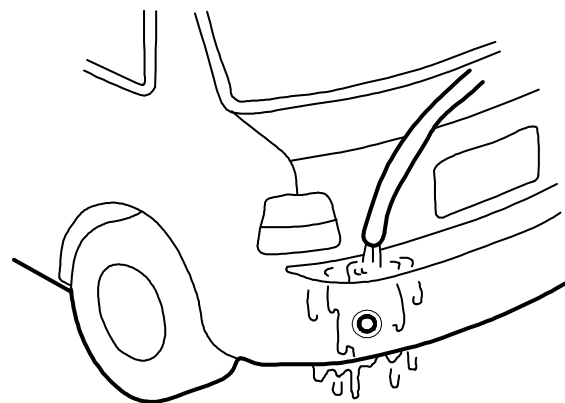

 Мощный напор воды и относительно сильное внешнее воздействие могут нарушить работу датчика радара. Поверхность датчика радара никогда не должна подвергаться давлению, сжатию или ударам.

В случае, если звуковой сигнал отсутствует даже при непосредственном приближении датчика к препятствию, необходимо проверить следующее:

- Не покрыта ли поверхность датчика радара снегом или грязью?
- Не замерзла ли поверхность датчика радара?
- Не простаивал ли автомобиль без эксплуатации в течение длительного времени в холодное или жаркое время года?

Если ни один из вышеуказанных пунктов не помог, Вам следует доставить Ваш автомобиль на сервисную станцию дилерской сети ООО «ТатАЗ» для детального осмотра.

Положение датчика радара заднего хода	Расстояние до препятствия	Тон сигнала
С	До 150 см	Редкий прерывистый звуковой сигнал
С/L/R	До 90 см	Редкий прерывистый звуковой сигнал
С/L/R	До 60 см	Частый прерывистый звуковой сигнал
С/L/R	До 35 см	Постоянный звуковой сигнал

РАБОТА И РЕГУЛИРОВКА ВНУТРЕННЕГО ОБОРУДОВАНИЯ



Датчик радара может не работать при температурах ниже -20°C и выше $+50^{\circ}\text{C}$.

В случаях, описанных далее, когда звуковой сигнал не появится, даже если датчик радара вплотную приблизится к препятствию, обратите внимание на следующее:

- Тонкие объекты, такие, как стальная проволока, трос, забор и т. д.

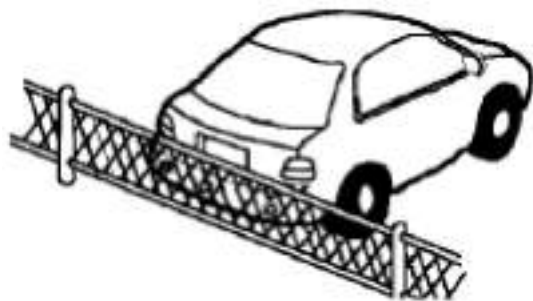

- Низкие объекты, такие как камни и т.д.



- Мягкие объекты, легко поглощающие ультразвук, такие как снег, хлопок, губчатые материалы и т.д.



- Замерзшие капли воды, образовавшиеся на поверхности датчика радара.



- Датчик радара покрыт снегом или грязью.

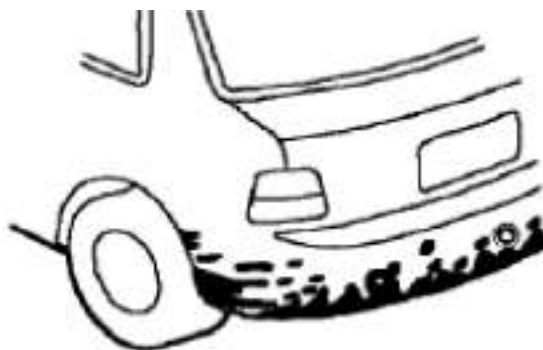

В следующих случаях звуковой сигнал может срабатывать ошибочно:

- Тонкие предметы, такие как стальная проволока, трос, забор и т. д.

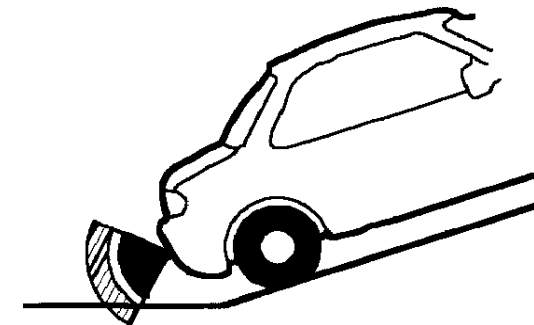

- В случае установки и использования радио или антенны большой мощности.

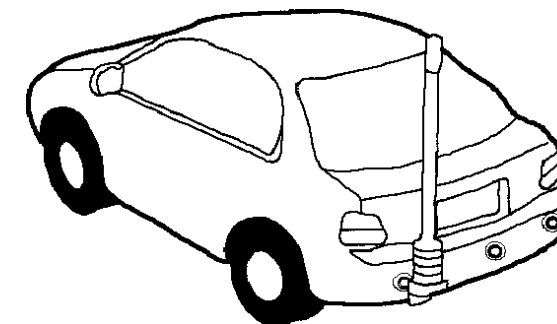

Звуковой сигнал не сработает, если препятствие находится за пределом чувствительности.

При встрече с несколькими объектами датчик радара заднего хода передает сигнал о приближении только к ближайшему предмету.

РАБОТА И РЕГУЛИРОВКА ВНУТРЕННЕГО ОБОРУДОВАНИЯ

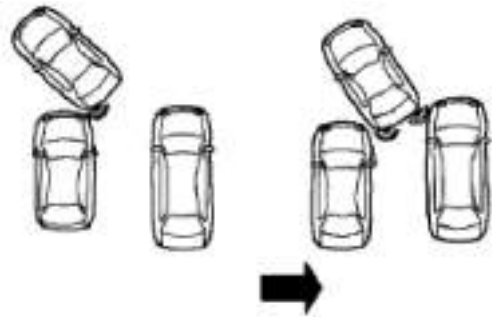

- Звуковой сигнал других транспортных средств, звук двигателя мотоцикла, звук тормозов и т.д. вблизи от датчика радара.

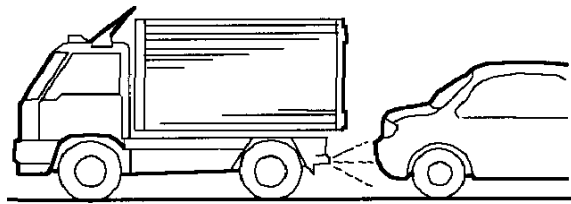

- Езда в условиях мокрого снега или дождя.

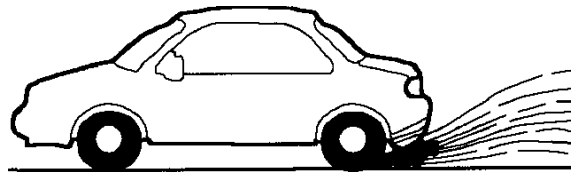

- В зависимости от формы препятствия - звуковой сигнал радара может не сработать в случаях приближения к предметам, слабо отражающим ультразвук, которые показаны на следующей картинке.

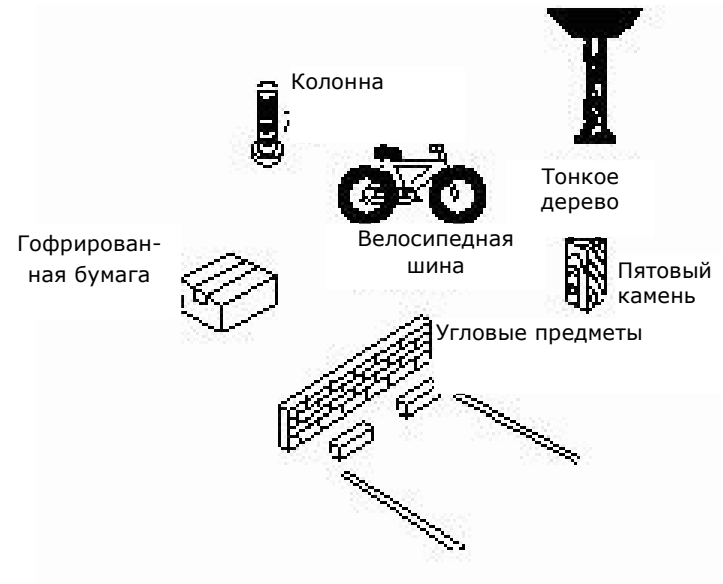

УПРАВЛЕНИЕ АВТОМОБИЛЕМ

УПРАВЛЕНИЕ АВТОМОБИЛЕМ

•Управление автомобилем

•Пуск

•Предпусковая подготовка

Пуск двигателя контролируется электронной системой.

При пуске двигателя с электронным впрыском топлива не нажимайте на педаль акселератора до пуска и во время пуска. Используйте педаль акселератора только если пуск двигателя затруднён. Для получения более подробной информации по пуску двигателя прочтите раздел «Пуск двигателя» в данной главе.



Длительная эксплуатация двигателя на повышенных оборотах может привести к перегреву двигателя и выхлопной системы, появится опасность возникновения возгорания или других повреждений. Поэтому не паркуйте автомобиль, не газуйте на холостых оборотах и не ездите по земле, покрытой сеном или иным сухим материалом. Повышенная температура в выхлопной системе и в моторном отсеке может стать причиной возгорания.



Выхлопные газы ядовиты, поэтому не запускайте двигатель в тесном гараже или других слабо вентилируемых помещениях. Удостоверьтесь в том, что дверь гаража открыта прежде чем запускать двигатель. Для более подробной информации смотрите раздел «Остерегайтесь выхлопных газов».

Примечание по безопасности

Количество оборотов двигателя на холостом ходу контролируется электронной системой. Двигатель начинает работать на более высоких оборотах с целью прогрева. Обороты холостого хода начнут автоматически падать, когда двигатель достигнет нужной температуры. Если обороты холостого хода не будут снижаться автоматически, доставьте автомобиль на сервисную станцию дилерской сети ООО "ТагАЗ" для проведения ремонтных работ. Не позволяйте двигателю работать более чем 10 минут на повышенных оборотах.

Перед тем как завести автомобиль:

1. Убедитесь в том, что у всех пассажиров ремни безопасности пристегнуты правильно. Смотрите главу «Сиденья и система безопасности» для более подробной информации о ремнях безопасности и их правильном использовании.

2. Убедитесь в том, что фары и другое электрическое оборудование выключены.

3. Удостоверьтесь, что ручной тормоз включен.

4. Убедитесь, что рычаг переключения передач находится в нейтральном положении.

5. Поверните замок зажигания в положение **ON**, а не **START**.

Если поворот ключа затруднён, поверните рулевое колесо влево и вправо до тех пор, пока ключ не начнет проворачиваться свободно. Возможно, это происходит по следующим причинам:

- Переднее колесо уперлось в бордюр.

- Рулевое колесо было повернуто при посадке или высадке из автомобиля. (Рулевое колесо автоматически блокируется.)

6. Убедитесь, что на приборной доске загорелись контрольные лампы при повороте ключа зажигания. Если этого не происходит, доставьте автомобиль на сервисную станцию дилерской сети ООО "ТагАЗ" для проведения ремонтных работ.



Предупредительный сигнал ремня безопасности не будет мигать, если ремень безопасности водителя пристегнут до поворота ключа зажигания.

УПРАВЛЕНИЕ АВТОМОБИЛЕМ

Пуск двигателя

1. Поверните ключ в положение ON и включите зажигание, на панели приборов загорятся контрольные лампы. Дождитесь, пока самодиагностика завершится (лампа EPC на панели приборов может продолжать гореть), и поверните ключ зажигания в положение START, не нажимая на педаль акселератора. После пуска двигателя отпустите ключ и он вернется обратно в положение ON.



Перед включением стартера, пока горит контрольная лампа EPC, система контроля двигателя производит самодиагностику и настраивает параметры для лучшего пуска двигателя. Не включайте стартер пока самодиагностика не завершится (лампа EPC может гаснуть в момент пуска или в течение нескольких секунд после запуска двигателя), это может привести к плохому запуску двигателя, неустойчивой работе на холостых оборотах и снижению ресурса элементов системы зажигания.

2. При температуре выше -12°C , если двигатель не запускается в течение 5 секунд после старта, верните ключ в положение OFF и повторите попытку через 10 секунд.

3. При температуре ниже -12°C , если двигатель не запускается в течение 15 секунд после старта, верните ключ в положение OFF и повторите попытку через 10 секунд. Если двигатель не

заведется за две попытки, нажмите на педаль акселератора и держите нажатой, после чего поверните ключ в положение START. После пуска двигателя отпустите ключ и медленно отпустите педаль акселератора по мере увеличения оборотов двигателя.

4. Дайте двигателю поработать на холостом ходу несколько секунд после пуска, затем нажмите педаль сцепления, включите нужную скорость и снимите ручной тормоз. Теперь Вы можете ехать.

Остерегайтесь выхлопных газов

Хотя выхлопные газы не имеют цвета и запаха, в них содержится ядовитый угарный газ, которого следует остерегаться.

Некоторые соединения в составе выхлопных газов двигателя и в химических веществах, содержащихся или генерирующихся некоторыми узлами автомобиля, могут быть канцерогенными, вызывать пороки у новорожденных или оказывать иное пагубное воздействие на репродуктивную систему.



Если внутри автомобиля появится запах выхлопных газов, немедленно обратитесь к персоналу сервисной станции дилерской сети ООО "ТатАЗ" для ремонта автомобиля. Не продолжайте езду, т.к. в выхлопных газах содержатся ядовитые вещества, опасные для жизни и здоровья.

Проверяйте выхлопную систему автомобиля и систему вентиляции салона в следующих случаях:

- При подъеме автомобиля во время осмотра или ремонта.
- При изменении звука работы выхлопной системы.
- При ударе или повреждении автомобиля.

Примечание по вентиляции

Вентилятор

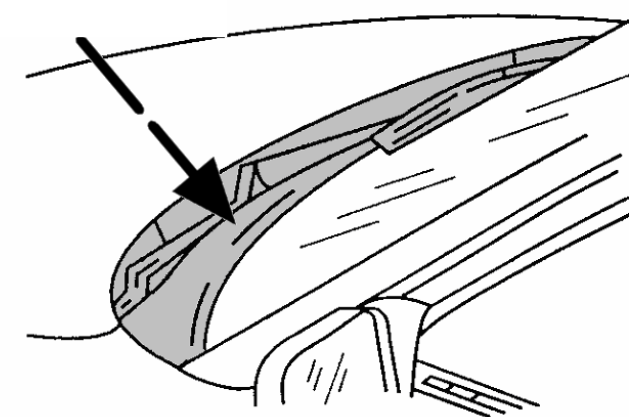

При длительной стоянке с работающим двигателем на открытом воздухе откройте окно автомобиля более чем на 2,5 см. Для подачи свежего воздуха внутрь автомобиля можно также использовать функцию вентиляции в бортовой системе кондиционирования воздуха.

УПРАВЛЕНИЕ АВТОМОБИЛЕМ



Для нормальной работы системы вентиляции Вашего автомобиля удалите снег, опавшие листья и другие предметы, блокирующие воздухозаборное отверстие.

Саморегулирующаяся функция системы контроля двигателя

Если кабель аккумуляторной батареи снимался с клеммы, после обратного подключения кабеля на начальной стадии движения автомобиль может вести себя некорректно. Это нормально, так как система контроля двигателя обновляет данные, чтобы адаптировать двигатель.

Ограничение оборотов двигателя

В целях защиты двигателя количество оборотов ограничено электронным устройством (ECU).

Выключение двигателя

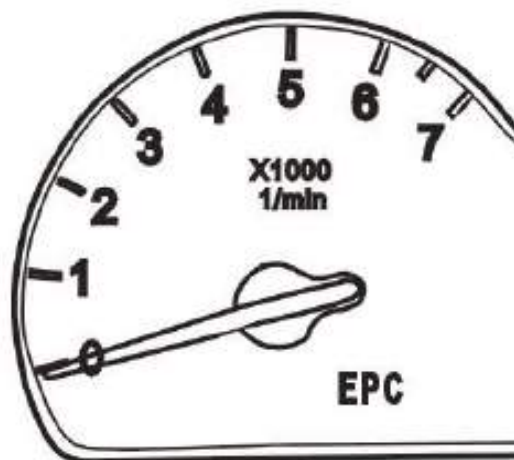

Отпустите педаль акселератора. Подождите, пока количество оборотов двигателя снизится до минимального, и выключите зажигание.



Не нажимайте на педаль акселератора при выключении двигателя.

При парковке не выключайте двигатель сразу после длительного пробега на большой скорости, дайте двигателю поработать две минуты на более высоких оборотах, чем обороты холостого хода, чтобы температура двигателя понизилась.

ПРИМЕЧАНИЕ

Температура двигателя будет оставаться высокой после того, как Вы выключите зажигание и двигатель остановится. Позвольте электрическому вентилятору охлаждения радиатора проработать ещё 10 минут. Даже если вентилятор охлаждения остановится, он может вновь неожиданно заработать из-за высокой температуры. Поэтому будьте осторожны, особенно если работаете в моторном отсеке.

Тормозная система

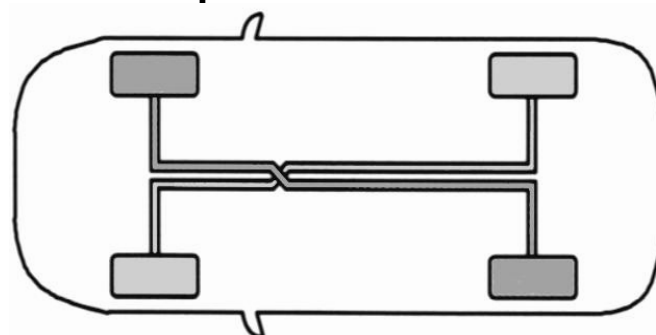

Тормозная система двойного контура

Ваш автомобиль оснащен диагональной двухконтурной тормозной системой; если один контур откажет, другой контур сможет продолжать работать.



Когда один тормозной контур отказывает, Вам потребуется прикладывать намного большее усилие при нажатии на педаль тормоза, также увеличивается и тормозной путь. Если такое случится, прежде всего доставьте автомобиль на сервисную станцию дилерской сети ООО "ТатАЗ" для проведения ремонтных работ.

Тормозная жидкость

Если после того, как Вы сняли автомобиль с ручного тормоза, предупреждающая лампа тормозной системы продолжает гореть, это означает, что уровень тормозной жидкости понижен.

Регулярно проверяйте уровень тормозной жидкости согласно предписаниям.



Долейте тормозную жидкость до уровня отметки MAX и доставьте автомобиль на сервисную станцию дилерской сети ООО "ТатАЗ" для проверки тормозной системы.

УПРАВЛЕНИЕ АВТОМОБИЛЕМ



Заливайте только рекомендуемую ООО «ТагАЗ» тормозную жидкость. Спецификация тормозной жидкости приведена в главе «Технические параметры».

Описание работы тормозной системы

Считается нормальным, что иногда тормозная система производит различный шум. Однако, если она издает звуки, похожие на звуки металлического трения или скрежет, возможно, тормозные колодки сильно изношены и требуют замены. В таком случае доставьте автомобиль на сервисную станцию дилерской сети ООО "ТагАЗ" для проведения ремонтных работ.

Если впоследствии при торможении рулевое колесо дрожит или вибрирует, также доставьте автомобиль на сервисную станцию дилерской сети ООО "ТагАЗ" для проведения ремонтных работ.

Новые тормозные колодки должны пройти период обкатки прежде чем достичь своих оптимальных тормозных характеристик. Тормозные характеристики будут несколько ниже первые 200 километров. В этот период Вам потребуется прикладывать на педаль тормоза большее усилие. Этот пункт распространяется также на новые тормозные колодки при их замене.

Степень износа тормозных колодок в большой степени зависит от манеры вождения и условий эксплуатации

автомобиля. Автомобили, большую часть времени используемые в городских условиях, подвержены большим нагрузкам во время частых стартов и торможений, поэтому по достижении определенного пробега доставьте автомобиль на сервисную станцию дилерской сети ООО "ТагАЗ" для проверки толщины тормозных колодок и их замены.

При спуске по уклону своевременно переключайтесь на более низкую передачу, чтобы использовать торможение двигателем и снизить нагрузку на тормозную систему. Не нажимайте постоянно на педаль тормоза, даже если требуется торможение.

Влажный тормозной диск может снизить эффективность торможения. После езды по воде, во время дождя или после мытья автомобиля легко нажмите на педаль тормоза, чтобы просушить тормозные механизмы и удалить влагу, что в свою очередь восстановит эффективность торможения.



Если на кузове установлен передний спойлер, убедитесь в том, что поток воздуха попадает на передние тормозные механизмы, иначе тормозная система может перегреться и потерять эффективность торможения по причине плохого отвода тепла.

Усилитель тормозной системы



Усилитель тормозной системы управляется вакуумом двигателя и функционирует только при работающем двигателе, поэтому не выключайте двигатель при спуске по уклону.

Когда усилитель тормозной системы не работает при буксировке или поломке, прикладывайте большее усилие на педаль тормоза, чтобы компенсировать отсутствие работы усилителя.



Все педали должны доходить до пола, полностью возвращаться в исходное положение и двигаться свободно.

На пол вокруг педали не следует класть упор для ступни или другие покрытия. Если это действительно необходимо, убедитесь в том, что упор для ступни не мешает движению педали и не сможет съехать в сторону.

Антиблокировочная тормозная система (ABS)

ABS может предотвращать блокировку колеса. Она также поможет сохранить управляемость автомобиля при экстренном торможении, что может позволить Вам избежать препятствия.

УПРАВЛЕНИЕ АВТОМОБИЛЕМ

Работа ABS

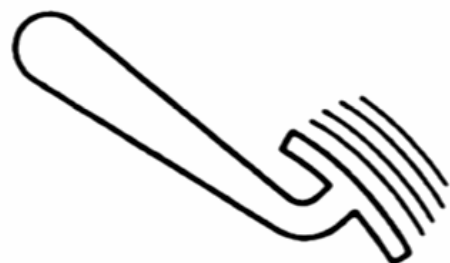

ABS не работает при нормальном торможении; она запускается, только когда колесо блокируется. Если при торможении педаль тормоза пульсирует и издает шум, это означает, что работает ABS; пульсация и шумы при этом нормальны. В таком случае не отпускайте педаль тормоза.

Использование ABS для торможения

В случае опасности в полную силу нажмите на педаль тормоза, заработает ABS, которая позволит Вам контролировать траекторию движения автомобиля и избежать столкновения с препятствием при наличии достаточного пространства для маневра.

Мы рекомендуем Вам сразу ознакомиться с этой техникой торможения, однако старайтесь избегать неоправданных рисков.



Хотя ABS может обеспечить оптимальные тормозные характеристики и управляемость, тормозной путь может сильно варьироваться в зависимости от дорожного покрытия. ABS не может гарантировать сокращение тормозного пути. Например, на песке или снегу тормозной путь автомобиля с ABS может оказаться длиннее, чем у автомобиля без ABS. Вы также не можете использовать ABS для ухода от опасности при несоблюдении дистанции, при езде по воде, при резких поворотах или плохом дорожном покрытии, так же как и в случае аварии по небрежности или из-за неправильной езды. Будьте аккуратны при управлении автомобилем, соблюдайте безопасную дистанцию и замедляйте скорость перед тем, как осуществить поворот.

Автоматическая проверка ABS

ABS осуществляет автоматическую проверку системы при пуске автомобиля. При этом нормально, если Вы услышите механический звук в процессе выполнения этой операции.



Если во время поездки загорится предупредительная лампа ABS, это будет означать наличие сбоев в системе ABS. Вам нужно будет остановить автомобиль и связаться с сервисной станцией дилерской сети ООО "ТатАЗ".

Принципы использования ABS при торможении



1. Нажмите на педаль тормоза в полную силу и удерживайте в нажатом положении

2. Поверните рулевое колесо, чтобы объехать препятствие. Каким бы коротким ни был тормозной путь, Вы сможете контролировать траекторию автомобиля.

УПРАВЛЕНИЕ АВТОМОБИЛЕМ

Ручной тормоз

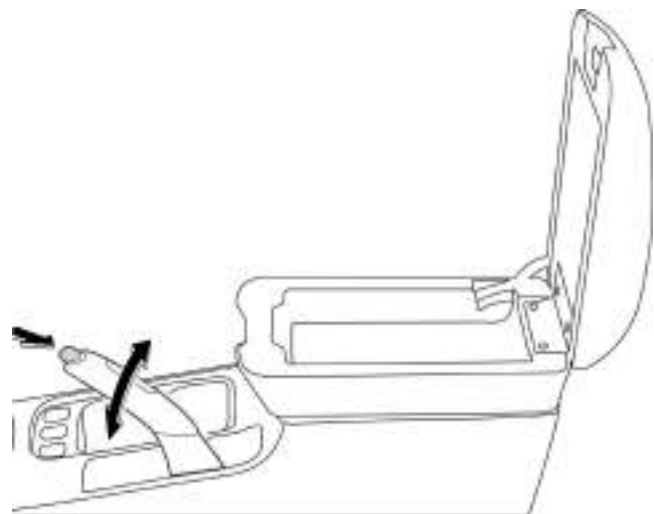

После постановки автомобиля на стоянку потяните ручной тормоз до упора вверх, чтобы предотвратить случайный откат автомобиля.



Поставьте автомобиль на ручной тормоз прежде чем выйти из него, для этого потяните рычаг ручного тормоза до упора вверх.

Когда Вы ставите автомобиль на ручной тормоз при включенном зажигании, загорается предупредительная лампа тормозной системы.

Для включения ручного тормоза потяните рычаг ручного тормоза на себя.

Для того, чтобы отключить ручной тормоз, потяните рычаг ручного тормоза слегка на себя, нажмите на кнопку выключения, расположенную на конце

ручки, и просто опустите рычаг тормоза в исходное положение.

Ручной тормоз блокирует задние колеса. При включении ручного тормоза нажмите на педаль тормоза. Это облегчит включение ручного тормоза.

Переключение передач

Методы и рекомендации по использованию:

- При переключении передач нажмите педаль сцепления до упора, чтобы на ведомый диск сцепления не передавался крутящий момент двигателя, после чего включите нужную передачу.
- Используйте низшие передачи при спуске по наклонной поверхности и при поворотах. Не держите сцепление выжатым при движении по наклонной поверхности.
- Следует соблюдать очередность переключения передач, не пропускайте передачи. Несоблюдение этого условия отразится на сроке службы синхронизатора.
- Переключайте передачи плавно, равномерным усилием, это значительно продлит срок службы синхронизаторов коробки передач.
- Не держите руку на рычаге переключения передач во время вождения, это может привести к износу механизма переключения передач.
- Остановите автомобиль, если услышите ненормальные звуки внутри трансмиссии и обнаружите странное поведение автомобиля, например, очевидное сопротивление при движении.

Доставьте автомобиль на сервисную станцию дилерской сети ООО "ТатАЗ" для проведения ремонтных работ и не эксплуатируйте автомобиль до тех пор, пока поломка не будет устранена.

- Включайте заднюю передачу только после полной остановки автомобиля. Когда двигатель работает, выжмите педаль сцепления в пол перед переключением, затем включите передачу. При включенном зажигании, как только включается задняя передача, включаются фонари заднего хода.

Поворот

Для того чтобы избежать повреждения системы усиления руля:

- Не удерживайте рулевое колесо в крайних положениях (влево или вправо до упора) более нескольких секунд при включенном двигателе.
- Долейте жидкость усилителя руля если её уровень в бачке находится ниже отметки MIN. Не пользуйтесь автомобилем пока не наполните бачок.



Заливайте только жидкость, рекомендуемую ООО «ТатАЗ» для автомобилей Vortex Estina. Спецификации жидкостей приведены в главе «Технические параметры». Не допускайте смешивания жидкостей для усилителя руля разных марок, это может привести к поломке системы.

УПРАВЛЕНИЕ АВТОМОБИЛЕМ

При поломке системы усиления руля или при остановке двигателя усилие на рулевом колесе возрастет. Вы по-прежнему сможете поворачивать рулевое колесо, но для этого потребуется прикладывать большее усилие.

Если автомобиль отклоняется от заданного курса или раскачивается, проверьте следующее:

- Не понижено ли давление в отдельных шинах.
- Одинакова ли степень износа шин.
- Не ослаблены или не изношены ли отдельные элементы подвески.
- Не ослаблены или не изношены ли отдельные детали трансмиссии.
- Хорошо ли отбалансированы колеса.

Движение по воде

Если возникла необходимость пересечь водную преграду, ездите осторожно и медленно, особенно по незнакомой местности. Не продолжайте поездку, если ступицы колес могут оказаться под водой.

Помните, что при пересечении водной преграды тяговые характеристики и эффективность тормозной системы автомобиля снизятся, и двигатель автомобиля также может заглохнуть.

Если вода попадет во впускной тракт двигателя, это причинит огромный вред двигателю. При прохождении глубокой водной преграды вода может попасть в трансмиссию через вентиляционное отверстие и повредить её. Помните о необходимости ехать медленно. После

пересечения водной преграды несколько раз нажмите на педаль тормоза, чтобы удалить остатки воды и просушить тормозные механизмы. Присутствие влаги на тормозных механизмах снижает эффективность торможения.

Трехступенчатый каталитический дожигатель выхлопных газов

Трехступенчатый каталитический дожигатель выхлопных газов помогает уменьшить загрязнение окружающей среды выхлопными газами.



Помните о необходимости использования топлива без содержания свинца. Топливо со свинцом может нанести непоправимый вред каталитическому дожигателю выхлопных газов и датчику кислорода. ООО «ТагАЗ» не несет ответственности за какой-либо ущерб, возникший по причине использования некачественного топлива или топлива, содержащего свинец. Такого рода ущерб выходит за рамки гарантийного обслуживания. Если Вы по неосторожности заправили Ваш автомобиль топливом, содержащим свинец, пожалуйста, немедленно свяжитесь с ближайшей сервисной станцией дилерской сети ООО "ТагАЗ".



Топливная система оснащена узким заливным отверстием, которое может принимать только топливораздаточный пистолет для бензина без содержания свинца.



Не разрешается отсоединять высоковольтный провод от катушки или свеч зажигания для проверки работы двигателя. Это может испортить каталитический дожигатель выхлопных газов.



Примечание: При работе двигателя каталитический дожигатель выхлопных газов сильно нагревается, поэтому всегда надевайте защитные перчатки при выполнении работ с выхлопной системой, чтобы избежать ожога.

УПРАВЛЕНИЕ АВТОМОБИЛЕМ

Управление автомобилем, оснащённым трёхступенчатым каталитическим дожигателем выхлопных газов



Доставьте автомобиль на ближайшую сервисную станцию дилерской сети ООО "ТагАЗ" если двигатель не набирает обороты или характеристики его ухудшились. Постарайтесь не ехать на высокой скорости.

Избегайте любых случаев, при которых не сгоревшее топливо может попасть в катализатор, особенно при перегреве двигателя.

Избегайте следующих ситуаций:

- Остановка двигателя по причине отсутствия топлива.
- Без необходимости длительный запуск двигателя.
- Работа двигателя хотя бы при одном отсоединенном проводе свечи зажигания.
- Пуск двигателя с еще рабочей температурой путем толкания или буксировки.
- Выключение зажигания во время движения.

Парковка автомобиля

Не паркуйте автомобиль, не газуйте на холостом ходу и не водите автомобиль по сухой траве или листве. Существует риск возгорания даже при выключенном двигателе, так как в течение

непродолжительного времени выхлопная система все еще будет выпускать газы, нагретые до высокой температуры.

Прежде чем выходить из машины, убедитесь, что зажигание выключено. Не оставляйте двигатель включенным, если водитель и все пассажиры покидают автомобиль. Если пренебречь этим пунктом, Ваш автомобиль может случайно тронуться с места и причинить вред людям или нанести ущерб.

Теплозащитный экран

Ваш автомобиль оборудован теплозащитным экраном. Не наносите лакокрасочных покрытий на теплозащитный экран, выхлопную трубу или катализатор, а также в непосредственной близости от них. Не снимайте теплозащитный экран.

Расход топлива

Расход топлива зависит от следующих факторов:

- **Скорость и выбранная передача**



Приведённый график показывает, как расход топлива зависит от скорости и выбранной передачи. Длительный разгон на пониженной передаче может вызвать увеличение расхода топлива.

Расход топлива

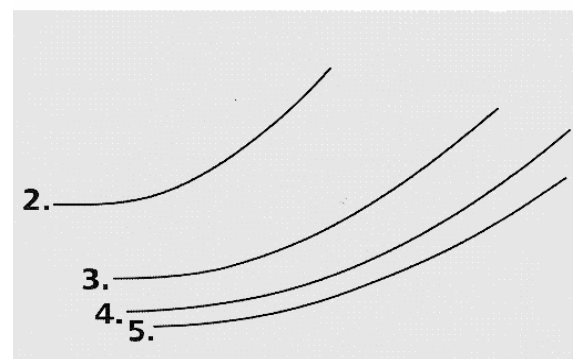

Скорость

- **Расстояние пробега/температура двигателя**

Частый холодный пуск и поездки на короткие расстояния могут увеличить расход топлива.

- **Уличное движение и состояние дорожного покрытия**

Городские пробки, подъем в гору, большое количество поворотов и плохая дорога оказывают влияние на увеличение расхода топлива.

- **Хорошие привычки при вождении автомобиля**

Будьте внимательны и соблюдайте безопасную дистанцию с едущим впереди Вас автомобилем. Это не только снизит расход топлива, но также снизит износ деталей тормозной системы.

УПРАВЛЕНИЕ АВТОМОБИЛЕМ



Рекомендуется выключать двигатель при длительном стоянии в пробке или при ожидании на переезде. Три минуты работы двигателя на холостом ходу эквивалентны пробегу в 1 километр.

• Загрузка автомобиля

Увеличение загрузки автомобиля может вызвать увеличение расхода топлива.

• Техническое состояние автомобиля

Пониженное давление в шинах или плохой уход за двигателем также могут увеличить расход топлива.

• Ключевые моменты для экономичной езды и защиты окружающей среды

• Экономьте топливо во время езды и используйте дополнительное электрическое оборудование только при необходимости.

• Начинайте движение без предварительного прогрева.

• Плавно нажимайте на педаль акселератора.

• Быстрее переключайтесь на более высокую передачу, чтобы снизить обороты двигателя.

• Прогнозируйте ситуацию на дорогах.

• Выключайте кондиционер и обогрев заднего стекла при отсутствии

необходимости.

• Регулярно проверяйте и поддерживайте рекомендуемое давление в шинах.

• Регулярно осуществляйте техническое обслуживание автомобиля на сервисных станциях дилерской сети ООО "ТагАЗ".

Вентилятор радиатора

Вентилятор радиатора системы охлаждения двигателя имеет электропривод, и его работа контролируется электронным устройством двигателя. Вентилятор автоматически включится, когда охлаждающая жидкость достигнет определённой температуры.



После того, как Вы поставили на стоянку автомобиль и выключили двигатель, вентилятор радиатора может продолжить работать какое-то время, так как температура двигателя может быть ещё слишком высока. Вентилятор выключится, когда двигатель охладится до определённой температуры. Даже в таком случае вентилятор может снова неожиданно начать работать по причине повышения температуры в моторном отсеке, вызванного высокой температурой окружающей среды (в условиях изоляции или в жарких регионах). Поэтому соблюдайте осторожность при проведении работ в моторном отсеке во избежание несчастного случая!

ОПИСАНИЕ

Если вентилятор не включается, когда температура охлаждающей жидкости достигает температуры включения вентилятора, проверьте предохранитель вентилятора и замените его при необходимости.

Скорость вращения вентилятора не зависит от оборотов двигателя, и переключение на пониженную передачу не увеличит охлаждающее действие вентилятора. Поэтому нет необходимости переключаться на пониженную передачу, если двигатель работает плавно и его мощность заметно не падает во время движения на подъём.

ПАРПРИЗ

ПАРПРИЗ

Приборы и индикаторы

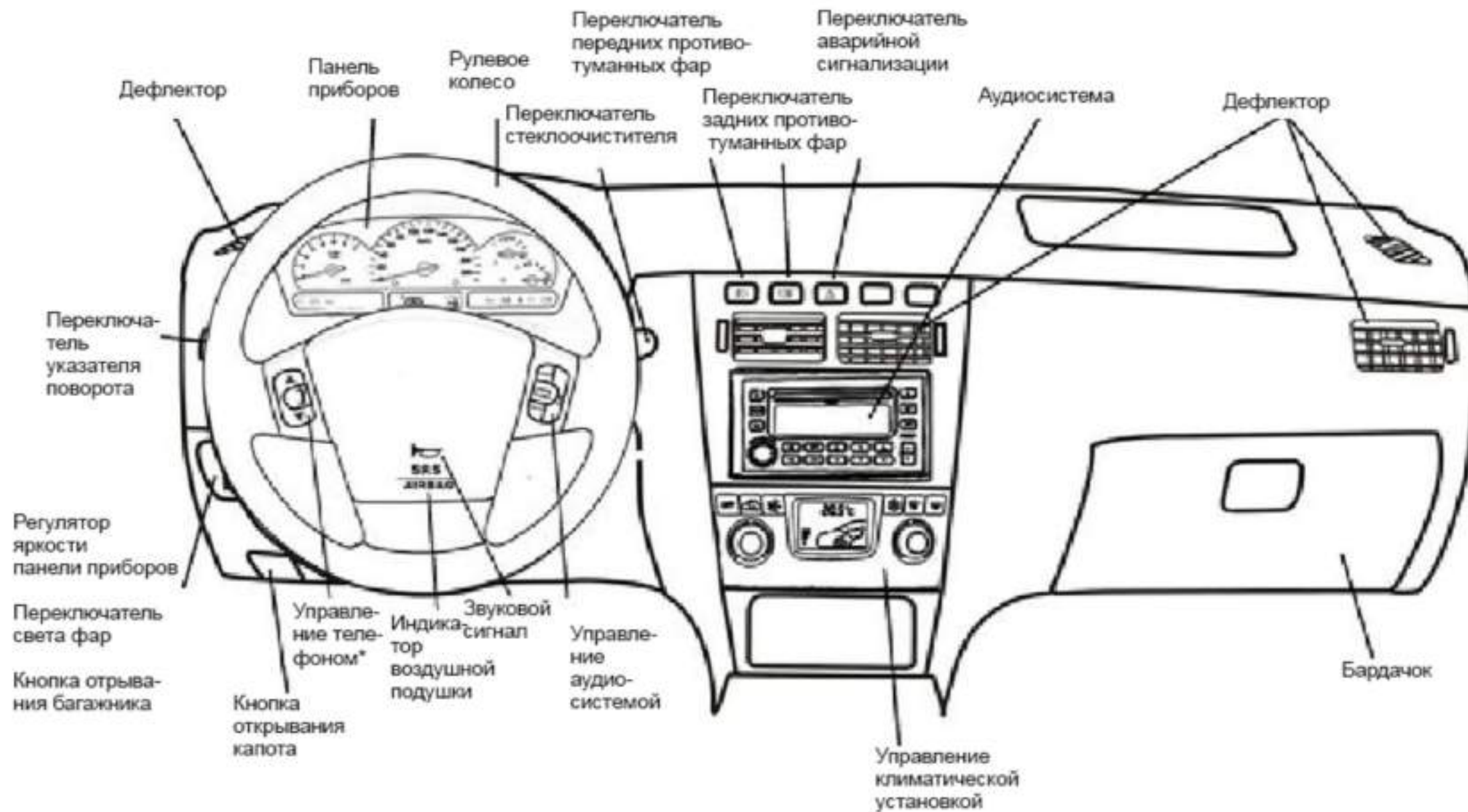

ПАРПРИЗ

Приборная панель (*)

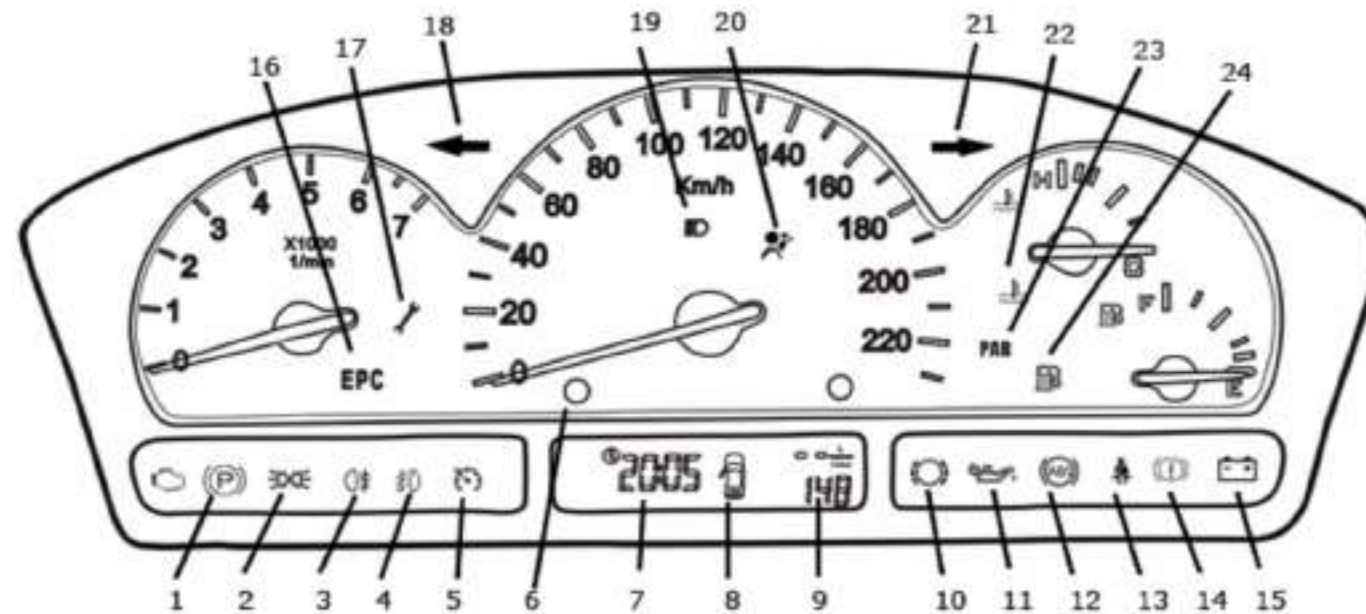

1. Лампа индикатора стояночного тормоза
2. Лампа индикатора габаритных огней
3. Задние противотуманные фонари
4. Передние противотуманные фары
5. Лампа индикатора круиз-контроля
6. Контрольная кнопка
7. Электронные часы, дисплей расстояния заднего хода
8. Лампа предупреждения об открытой двери/капоте
9. Счетчик километров
10. Предупредительная лампа тормозных колодок

11. Лампа предупреждения о низком давлении масла
12. Предупредительная лампа ABS
13. Предупредительная лампа ремней безопасности
14. Предупредительная лампа тормозной системы
15. Лампа индикатора питания
16. Предупредительная лампа неполадки с двигателем
17. Лампа индикатора технического обслуживания

18. Лампа сигнала левого поворота
19. Лампа индикатора дальнего света
20. Лампа индикатора подушки безопасности
21. Лампа индикатора правого поворота
22. Предупредительная лампа температуры/уровня охлаждающей жидкости
23. Индикатор блокировки боковой подушки безопасности переднего пассажира
24. Предупредительная лампа низкого уровня топлива

ПАРПРИЗ

Устройство предупреждения

Устройство предупреждения служит для того, чтобы показывать водителю рабочее состояние автомобиля и предупреждать о наличии достаточно существенных неполадок, способных нанести серьезный вред и ущерб. При отказе какой-либо системы автомобиля загорается или мигает соответствующая предупреждающая лампочка.

При включении зажигания большинство предупредительных огней загорится на короткое время, пока система осуществит самоконтроль. Если отдельные предупредительные лампы не загорятся или же продолжат гореть или мигать после пуска двигателя, пожалуйста, доставьте Ваш автомобиль на сервисную станцию дилерской сети ООО "ТагАЗ" для тщательного осмотра соответствующей системы.

Предупредительная лампа низкого уровня топлива



Когда топлива в баке останется менее 10 литров, эта лампа сразу же загорится, а стрелка топливного расходомера приблизится к красной линии. Когда предупредительная лампа загорится, заправьте бак топливом как можно скорее.

Предупредительная лампа ABS



При включении зажигания эта лампа загорится на короткое время, в течение которого система ABS осуществит самопроверку и определит, нормально ли работает система. Если она продолжает гореть или мигать, когда зажигание включено или во время движения, это говорит о неисправности системы ABS. В таком случае автомобиль все равно сохраняет возможность торможения без функции ABS, за исключением случаев, когда горит предупредительная лампа тормозной системы. В этом случае, пожалуйста, как можно быстрее доставьте Ваш автомобиль на сервисную станцию дилерской сети ООО "ТагАЗ" для детального осмотра. При этом ведите автомобиль предельно осторожно, избегая больших скоростей. Что касается важных мер предосторожности, касающихся работы системы ABS, пожалуйста, обратитесь к разделу «Тормоза».

Предупредительная лампа стояночного тормоза



Эта лампа работает только при включенном зажигании. Когда ручной тормоз включен, эта лампа будет гореть.

Предупредительная лампа тормозной системы



Эта лампа работает только при включенном зажигании. Когда тормозная система не в порядке или уровень тормозной жидкости слишком низкий, эта лампа будет гореть.

Когда эта лампа загорается, Вам следует проверить уровень тормозной жидкости. Если уровень тормозной жидкости слишком низкий, Вам следует немедленно долить её до уровня между отметками MIN и MAX, после чего система должна быть проверена на сервисной станции дилерской сети ООО "ТагАЗ".



Во время вождения автомобиля, если загорается предупредительная лампа тормозной системы автомобиля, это указывает на неисправность одного из двух контуров тормозной системы. В таком случае Вы должны аккуратно доставить автомобиль на сервисную станцию дилерской сети ООО "ТагАЗ", где профессионалы смогут тщательно его осмотреть и проверить. С учётом заметного снижения эффективности торможения и увеличения тормозного пути, Вам следует соблюдать особую дистанцию с едущим впереди Вас автомобилем и прикладывать большее усилие на педаль тормоза при торможении. Если предупредительные

ПАРПРИЗ

лампы ABS и тормозной системы продолжают гореть одновременно, Вам следует немедленно остановить автомобиль ради собственной безопасности. Прежде чем Вы продолжите поездку, тормозная система автомобиля должна быть проверена на сервисной станции дилерской сети ООО "ТагАЗ"

Лампа индикатора стояночных/ габаритных огней



Этот индикатор горит, когда габаритные огни включены.

Предупредительная лампа ремня безопасности



При включённом зажигании, если водитель не пристегнул ремень безопасности, загорится эта предупредительная лампа, которая напоминает о необходимости пристегнуть ремень безопасности.

Предупредительная лампа неполадки двигателя

EPS

При включении зажигания должен загораться индикатор EPS, который сигнализирует о процессе самодиагностики двигателя. Системы контроля и самодиагностики автомобиля Vortex Estina имеют ряд нововведений, направленных на улучшение качества диагностики и выявления ошибок в работе системы управления двигателем. Модификация системы самодиагностики заключается в первую очередь в пересмотре алгоритма и времени самодиагностики.

Данный индикатор может гореть вплоть до момента запуска двигателя. Если данный индикатор не гаснет сразу же или в течение нескольких секунд после запуска двигателя, это означает, что электронная система диагностики двигателя сигнализирует о наличии неисправности. В этом случае Вам следует как можно скорее доставить Ваш автомобиль на сервисную станцию дилерской сети ООО "ТагАЗ" для проведения диагностики.

Индикатор дальнего света



При включении дальнего света или при моргании фарами эта лампа будет загораться.

Индикатор указателя поворота

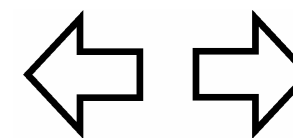

Имеются два индикатора: индикатор сигнала левого поворота и индикатор сигнала правого поворота. Когда левый/правый сигнал поворота включён, соответствующий индикатор поворота также мигает. Когда аварийный проблесковый сигнал включен, левая/правая лампы поворота и левый/правый индикаторы сигналов поворота будут синхронно мигать.

Если индикатор сигнала поворота мигает с двойной частотой, это означает, что лампа соответствующего указателя поворота неисправна.

ПАРПРИЗ

Предупредительная лампа подушки безопасности (*)



Если при включении зажигания эта лампа гаснет через 3-4 секунды, это говорит о том, что система подушки безопасности работает нормально; если предупредительная лампа неисправности продолжает гореть, это означает, что возможно присутствие неисправности.

Если эта лампа горит во время поездки, это указывает на наличие неисправности, которая должна быть устранена на сервисной станции дилерской сети ООО "ТагАЗ".

Индикатор переключателя подушки безопасности переднего пассажира (*)

РАВ

Переключатель подушки безопасности переднего пассажира расположен на приборной доске со стороны переднего пассажира и может находиться в двух положениях, **ON** (ВКЛ.) и **OFF** (ВЫКЛ.), которые можно выбрать, вставив и повернув ключ зажигания. При выборе положения OFF (ВЫКЛ.) лампа индикатора **РАВ** (пассажирская подушка безопасности) на приборной панели

загорается, а подушка безопасности переднего пассажира будет выключена; при выборе положения ON (ВКЛ.) лампа индикатора погаснет. (Смотрите главу «Работа и регулировка внутреннего оборудования»).

Предупредительная лампа низкого давления моторного масла



При включении зажигания лампа индикатора мигает. После пуска двигателя лампа должна гаснуть. Если после пуска двигателя лампа не гаснет или же мигает во время езды, пожалуйста, немедленно остановите автомобиль, выключите двигатель и проверьте уровень моторного масла.

Если давление моторного масла меньше 0,3 Бар и обороты двигателя меньше 300 об./мин. - лампа индикатора мигает.

Если давление моторного масла меньше 0,3 Бар, а обороты двигателя больше 300 об./мин., лампа индикатора мигает одновременно со звуковым предупредительным сигналом.

Если уровень моторного масла слишком низок, следует немедленно долить масло.



Если расход моторного масла слишком высок, пожалуйста, доставьте Ваш автомобиль на сервисную станцию дилерской сети ООО "ТагАЗ".

Предупредительная лампа генератора



При включении зажигания эта предупредительная лампа загорается и выключается через некоторое время после пуска двигателя.

Если эта предупредительная лампа не выключается и горит во время езды, пожалуйста, немедленно остановитесь, выключите двигатель и проверьте ремень генератора.

Если с ремнём генератора всё в порядке, пожалуйста, доставьте Ваш автомобиль на сервисную станцию дилерской сети ООО "ТагАЗ" для детального осмотра. С учётом того, что в процессе движения аккумуляторная батарея будет разряжаться, все ненужное электрооборудование, включая систему кондиционирования воздуха, должно быть выключено.

Если ремень генератора повреждён, Вам не следует возобновлять движение, т.к. автомобиль должен быть тщательно осмотрен специалистами сервисной станции дилерской сети ООО "ТагАЗ".

ПАРПРИЗ

Предупредительная лампа температуры/уровня охлаждающей жидкости

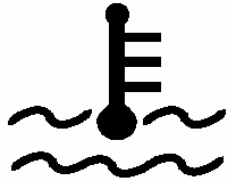

При включении зажигания эта предупредительная лампа загорается на несколько секунд, после чего гаснет. Если она не выключится через несколько секунд или продолжает мигать в сопровождении звукового сигнала, сообщая о слишком высокой температуре и низком уровне охлаждающей жидкости, Вам следует остановиться, выключить двигатель и проверить уровень охлаждающей жидкости и долить охлаждающую жидкость согласно предписаниям.



Остерегайтесь ожогов!

Когда двигатель разогрет, система охлаждения находится в состоянии повышенной температуры и высокого давления. Поэтому не следует отвинчивать крышку радиатора прежде, чем двигатель остынет. Никогда не прикасайтесь к вентилятору радиатора!

Предупредительная лампа открытой двери/багажника

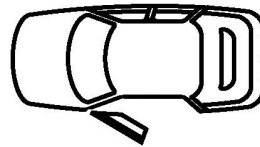

Эта предупредительная лампа находится в центре дисплея с часами. При включении зажигания, если двери или крышка багажника неплотно закрыты, эта лампа уведомит Вас об этом.

Предупредительная лампа тормозных колодок (*)



Когда тормозные колодки изношены, загорается эта сигнальная лампа. В таком случае, пожалуйста, ведите Ваш автомобиль как можно осторожнее и сразу же обратитесь на сервисную станцию дилерской сети ООО "ТагАЗ" для замены тормозных колодок.

Лампа индикатора планового технического обслуживания (*)



Когда общее количество километров на одометре превысит 5000 км., что является

фабричной установкой, загорится эта предупредительная лампа, которая напомним клиенту о необходимости доставить автомобиль на станцию техобслуживания для планового осмотра и технического обслуживания автомобиля.



Кнопка регулировки часов

Кнопка переключения режимов

Лампа индикатора круиза (*)

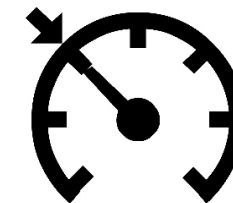

Этот индикатор работает в двух режимах. Когда автомобиль находится в состоянии ожидания круиза, символ индикатора мигает. Когда автомобиль находится в состоянии круиза, символ индикатора горит.

ПАРПРИЗ

Указатель температуры охлаждающей жидкости двигателя

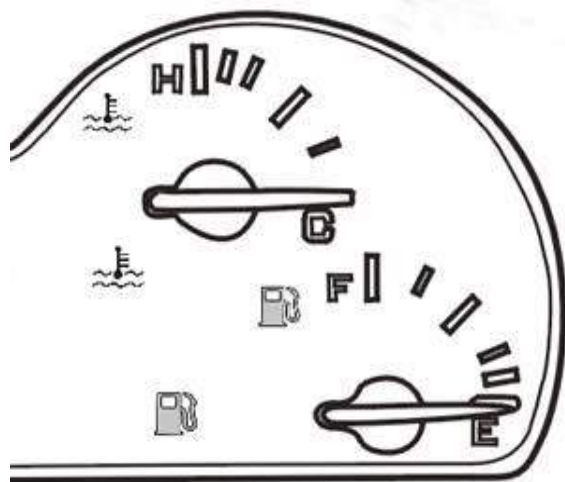

Он показывает температуру охлаждающей жидкости двигателя.

- **Ниже отметки С - зона низкой температуры**

При пуске и прогреве двигателя в течение короткого отрезка времени работы двигателя указатель будет находиться в этой зоне. В этой температурной зоне не следует использовать двигатель на повышенных оборотах, а рабочая нагрузка на двигатель не должна быть слишком большой.

Если стрелка указателя температуры двигателя остается в этой зоне слишком долгое время, пожалуйста, доставьте Ваш автомобиль на сервисную станцию дилерской сети ООО "ТагАЗ" для детального осмотра.

- **Между отметками С и Н – зона нормальной температуры**

В режиме нормального вождения стрелка указателя температуры должна находиться в этой зоне.

При повышенной температуре окружающей среды и слишком большой нагрузке на двигатель стрелка термометра может выйти за границы этой зоны. Только если предупредительная лампа охлаждающей жидкости не мигает, машиной можно управлять в обычном режиме. Если предупредительная лампа охлаждающей жидкости мигает, Вам следует выключить двигатель и проверить систему охлаждения.

- **Выше отметки Н - зона перегрева**

Если стрелка термометра перешла в красную зону, это означает, что двигатель перегревается. Пожалуйста, немедленно остановите Ваш автомобиль, выключите зажигание и установите причину перегрева после того, как двигатель охладится.



Чтобы не получить ожога, никогда не открывайте крышку радиатора, пока двигатель ещё горячий. Двигатель можно снова запустить только после выявления и устранения неисправности.

Инструкция

Если Вы установили дополнительные фары напротив заборных отверстий воздуха охлаждения под передним бампером, это может нарушить циркуляцию охлаждающего воздуха и повредить систему охлаждения.

При повышенной температуре окружающей среды и слишком высокой нагрузке двигатель наиболее подвержен перегреву!

Передний спойлер также играет важную роль в направлении воздушного потока для охлаждения. Если он поврежден или разбит в результате столкновения, это может привести к перегреву двигателя. Пожалуйста, своевременно доставьте Ваш автомобиль на сервисную станцию дилерской сети ООО "ТагАЗ" для ремонта спойлера.

Топливный расходомер

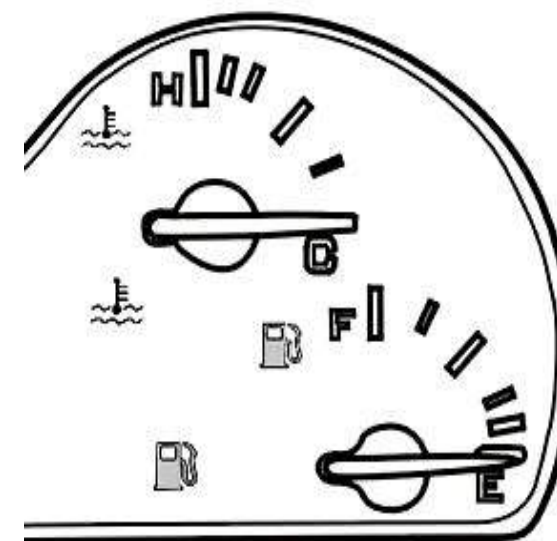

Емкость топливного бака составляет **52 литра**.

Когда стрелка топливного расходомера приближается к отметке «Е» (положение, показанное на картинке), которая говорит о том, что топливный бак пуст, в топливном баке ещё остается примерно 5 литров топлива.

ПАРПРИЗ

При заполнении топливного бака стрелка топливного расходомера приблизится к отметке «F», что означает, что топливный бак заполнен.

При заправке топливом количество топлива, необходимое для заправки полного бака, может быть меньше, чем ёмкость топливного бака, т.к. в баке ещё оставалось топливо.

Если загорелась предупредительная лампа низкого уровня топлива, пожалуйста, заправьте топливный бак как можно скорее.

За дополнительной информацией обращайтесь к разделу «Предупредительная лампа низкого уровня топлива».

Спидометр

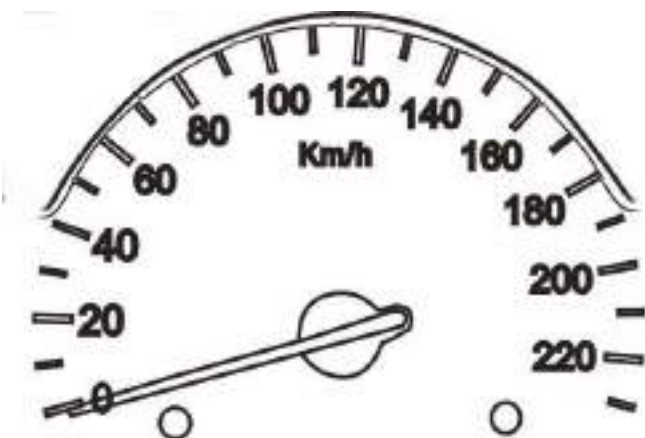

Скорость движения показывается в режиме реального времени.

Примечание:

Ввиду того, что размер используемых шин влияет на показания спидометра, пожалуйста, используйте шины оригинального размера, установленного

ООО «ТатАЗ»; в противном случае спидометр не сможет правильно отображать скорость автомобиля.

Одометр, электронные часы

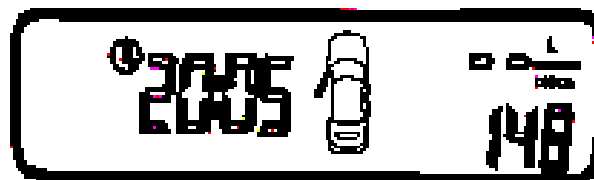

Время показывается слева от одометра в двух режимах: стрелочном и цифровом. Состояние открытых/закрытых дверей и крышки багажного отделения показаны в центре одометра.

Расход топлива на 100 км. пробега и километраж каждой поездки показаны в правом верхнем углу одометра. (Этот режим можно переключать.) Общее количество километров пробега показывается в правом нижнем углу одометра. В случае, если автомобиль оснащен радаром заднего хода, при включении задней передачи в верхнем правом углу одометра может быть показано расстояние до препятствия.

• Часы настраиваются следующим образом:

Часы можно настраивать, зажав «контрольную кнопку» на спидометре на некоторое время.

• Переключение между режимами «отображения расхода топлива на 100 километров»/«километража

каждой поездки» осуществляются следующим образом:

Показ километража каждой поездки и общего пробега переключается кнопкой переключения режимов расхода на 100 километров и километража каждой поездки. В режиме километража каждой поездки показываемое расстояние можно сбросить на ноль, если нажать и удерживать эту кнопку.

Тахометр двигателя

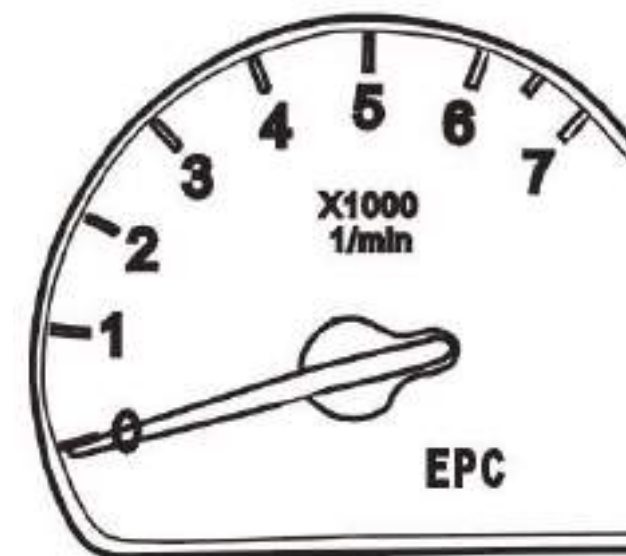

Этот прибор показывает обороты двигателя (об./мин.).

Красная зона в правой части круговой шкалы показывает диапазон максимальных оборотов, допустимых только на короткое время при рабочей температуре для двигателя, прошедшего обкатку.

Однако рекомендуется переключать рычаг переключения передач на более высокую передачу или убирать ногу с

ПАРПРИЗ

педали акселератора до того, как стрелка достигнет этой зоны.

Примечание:

Раннее переключение на более высокую скорость помогает экономить топливо и снизить шум от езды.

Если двигатель начинает работать нестабильно, пожалуйста, немедленно переключитесь на более низкую передачу.



Во время обкатки никогда не используйте двигатель на больших оборотах!

УПРАВЛЕНИЕ ОСВЕЩЕНИЕМ

УПРАВЛЕНИЕ ОСВЕЩЕНИЕМ



Управление освещением

При управлении световыми приборами, пожалуйста, руководствуйтесь правилами дорожного движения.

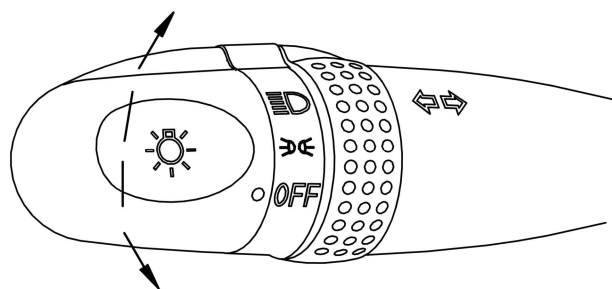
Переключатель фар



OFF - внешнее освещение отключено

В положении 1  включаются стояночные/габаритные огни, лампа освещения и лампа номерного знака, освещение приборной доски, кнопок и т.д. Одновременно включается индикатор  на приборной панели.

В положении 2  включаются фары (ближний/дальний свет).



Примечание:

Фары могут работать только при включённом зажигании. Фары автоматически выключаются при пуске двигателя или после выключения зажигания!

Переключатель ближнего/дальнего света фар

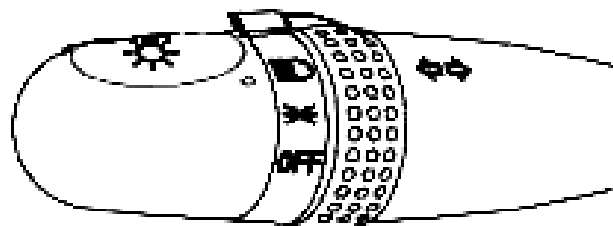

Когда переключатель фар находится в положении 2, поворот ручки в сторону панели приборов включает дальний свет. Лампа индикатора дальнего света  на приборной панели также загорится. Перевод ручки обратно в направлении рулевого колеса вернет фары в режим ближнего света.

Мигающий сигнал фар

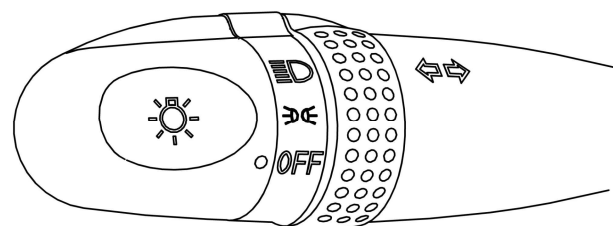

Во время поездки, если необходимо мигнуть фарами, просто нажмите на ручку в сторону рулевого колеса до упора, а потом отпустите, и она автоматически вернется в исходное положение. Повторяя эту операцию, можно мигать фарами неограниченное количество раз.

Включатель передних противотуманных фар

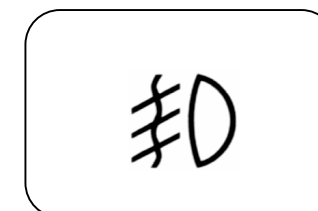

Включатель задних противотуманных фонарей

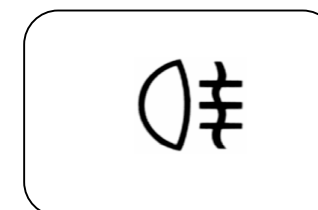

Кнопки включения передних/задних противотуманных фар расположены на центральной консоли над центральным вентиляционным отверстием приборной доски.

Когда переключатель фар находится в положении 1, кнопкой включения передних противотуманных фар можно включить передние противотуманные фары, однако нельзя сразу включить задние противотуманные фонари. Задние противотуманные фонари могут быть включены, только когда включены передние противотуманные фары.

Когда переключатель фар находится в положении 2, кнопкой включения передних/задних противотуманных фар можно включить соответственно передние

УПРАВЛЕНИЕ ОСВЕЩЕНИЕМ

/задние противотуманные фары, и, соответственно, кнопкой включения задних противотуманных фонарей можно включить задние противотуманные фонари.

Когда передние противотуманные фары включены, загорается лампа индикатора  на приборной панели.

Противотуманные фары следует использовать только в условиях недостаточной видимости, в туман, в снежную и дождливую погоду.

Когда задние противотуманные фонари включены, загорается лампа индикатора  на приборной панели.

Поскольку задний противотуманные фонари способны сильно ослепить, их использование разрешено только в условиях очень плохой видимости.

Сигналы указателя поворота

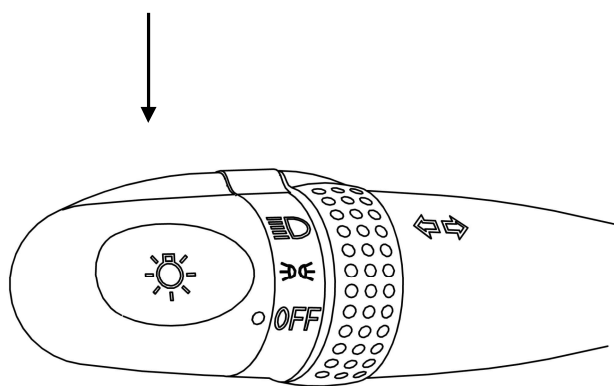

Сигналы указателя поворота могут работать только при включенном зажигании.

Чтобы включить сигнал левого поворота, переведите ручку вниз.

Чтобы включить сигнал правого поворота переведите ручку вверх.

Когда сигнал поворота включен, соответствующий индикатор на приборной панели будет мигать.

Кнопки в нижнем левом углу приборной доски (*)

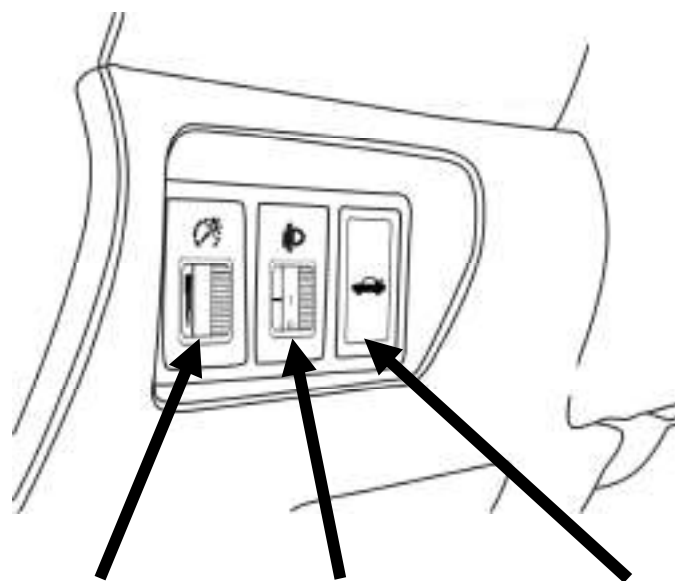

Регулятор яркости приборной панели

Электрическая регулировка угла наклона фар

Кнопка открывания багажника

Регулятор яркости приборной панели

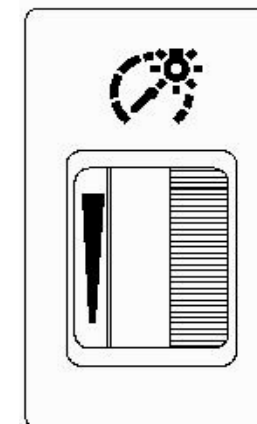

При включенных лампах внешнего освещения интенсивность освещения приборной доски может быть изменена при помощи регулятора яркости. Этот регулятор расположен за регулятором угла наклона фар в нижнем левом углу приборной доски.

Регулятор угла наклона фар (*)

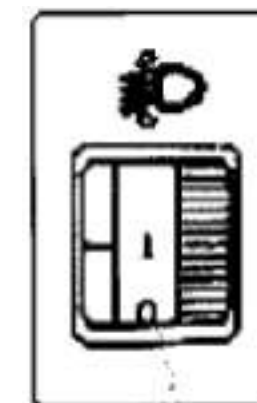

Регулятор угла наклона фар расположен в левой нижней части приборной доски. Он имеет четыре позиции - 0, 1, 2, 3, и эти четыре позиции могут использоваться

УПРАВЛЕНИЕ ОСВЕЩЕНИЕМ

для электрической регулировки наклона фар.

Передняя потолочная лампа

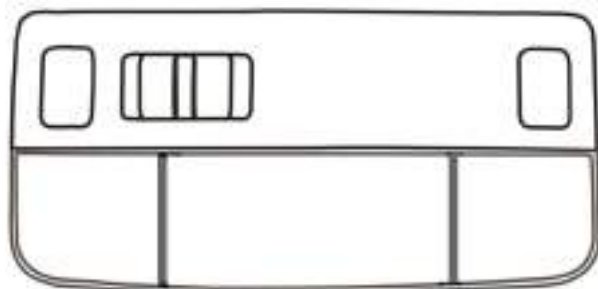

Нажмите на левую кнопку, левая лампа освещения загорится; нажмите на кнопку ещё раз, левая лампа освещения погаснет.

Нажмите на правую кнопку, правая лампа освещения загорится; нажмите на кнопку ещё раз, правая лампа освещения погаснет.

При переключении среднего ползункового переключателя в левое положение центральная лампа загорается.

Когда ползунковый переключатель находится в правом положении, при открывании двери загорается лампа внутреннего освещения; при закрывании двери лампа продолжает гореть в течение 15 секунд, чтобы пассажиры смогли удобно разместиться. Когда ключ находится в положении ON (ВКЛ.), при открывании двери загорается лампа внутреннего освещения; при закрывании двери лампа внутреннего освещения гаснет сразу, без функции задержки.

Задняя потолочная лампа

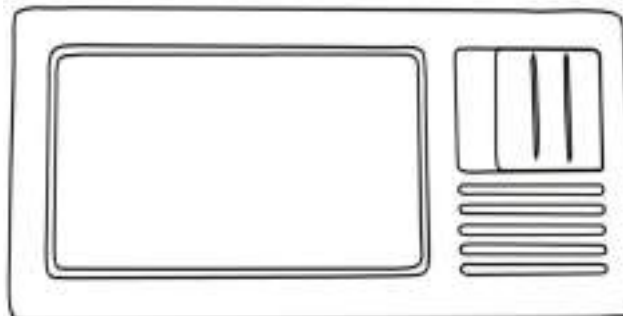

Когда ползунковый переключатель находится в среднем положении, лампа внутреннего освещения гаснет.

Когда ползунковый переключатель находится в левом положении, лампа горит постоянно.

Когда ползунковый переключатель находится в правом положении, при открывании двери загорается лампа внутреннего освещения; при закрывании двери лампа продолжает гореть в течение 15 секунд, чтобы пассажиры смогли удобно разместиться. Когда ключ находится в положении ON (ВКЛ.), при открывании двери загорается лампа внутреннего освещения; при закрывании двери лампа внутреннего освещения гаснет сразу, без функции задержки.

Освещение багажника

При открывании крышки багажника загорается лампа освещения, которая не зависит от наличия ключа в замке зажигания. После парковки автомобиля убедитесь в том, что крышка багажника надежно закрыта.

Лампа подсветки замка зажигания

Лампа подсветки замка зажигания установлена за замочной скважиной замка зажигания. При открывании любой передней двери эта лампа загорается и гаснет через шесть секунд, чтобы помочь водителю вставить ключ зажигания, либо гаснет при повороте ключа в положение «ON» (ВКЛ.).

Включатель аварийного сигнала

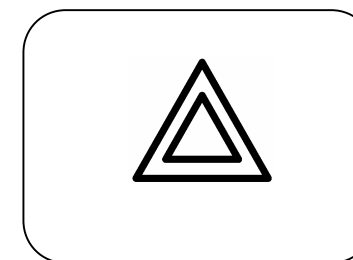

Эта кнопка находится на центральной консоли приборной доски, над центральным вентиляционным отверстием.

Эту лампу следует включать только в случае крайней необходимости, чтобы предупредить следующие позади автомобиля о неисправности или опасности Вашего автомобиля. Нажатие этой кнопки моментально включает/выключает данную систему. Мигающий аварийный сигнал будет работать, даже если ключ зажигания находится в положении OFF (ВЫКЛ.).

Когда аварийный сигнал включён, одновременно с ним мигают кнопка и индикаторы поворота на панели инструментов.

УПРАВЛЕНИЕ ОСВЕЩЕНИЕМ

Косметическая лампа

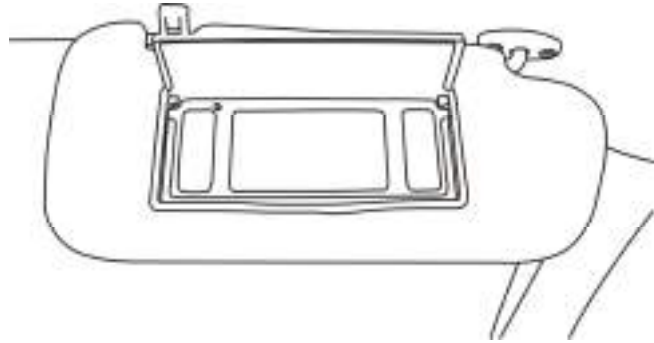

Косметическая лампа включается, если откинуть солнцезащитный козырек со стороны пассажира и открыть крышку косметического зеркала.

Лампа стоп-сигнала

Каждое нажатие/отпускание педали тормоза соответственно мгновенно включает/выключает лампу тормоза.

Фонарь заднего хода

При включенном зажигании фонарь заднего хода загорается, когда включена задняя передача. Фонарь гаснет при выключении зажигания или переходе на другую передачу.

ДВЕРНОЙ ЗАМОК И ПРОТИВОУГОННАЯ СИСТЕМА

УПРАВЛЕНИЕ ОСВЕЩЕНИЕМ

Ключ и пульт дистанционного управления



Ключ зажигания, объединенный с пультом дистанционного управления, открывает все замки в Вашей машине. В случае утраты ключа Вы можете заказать новый у официального дилера ООО «ТатАЗ». Храните вторую копию ключа в надежном месте.

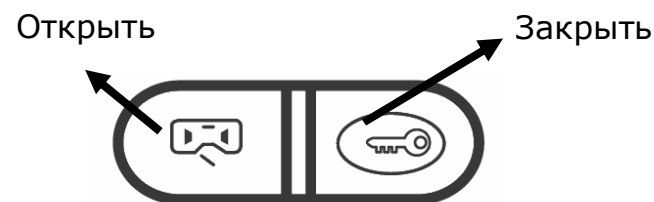

Чтобы извлечь ключ из пульта дистанционного управления, нажмите на кнопку. После использования можете убрать ключ обратно.

Центральная система замков



Все двери этого автомобиля могут открываться ключом, пультом дистанционного управления или

переключателем на внутренней обшивке двери водителя.

Все двери могут быть заперты или открыты с помощью ключей при открывании двери водителя снаружи. Чтобы запереть все двери, нажмите кнопку  на внутренней обшивке двери водителя. Чтобы отпереть все двери, нажмите кнопку  на внутренней обшивке двери водителя. При отпирании дверей переключатель блокировки на всех дверях сдвигается назад, а при запирании дверей переключатель блокировки на всех дверях сдвигается вперед. Дверь также можно запереть нажатием на переключатель блокировки двери.



Во время движения все замки должны быть закрыты.

Дверной замок

Передние двери могут отпираться и запираются снаружи с помощью ключа. Изнутри дверь можно открыть с помощью дверной ручки. При выходе из машины Вы можете сдвинуть переключатель блокировки вперед и закрыть дверь, чтобы запереть задние двери. В целях безопасности лучше закрывайте двери с помощью пульта дистанционного управления.

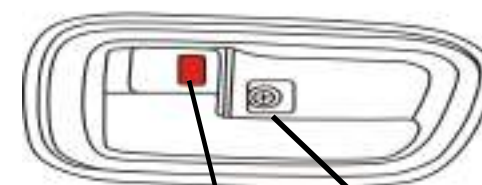
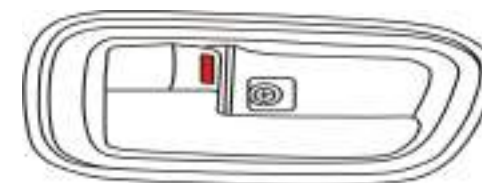

Кнопка блокировки замка

Ручка двери



Когда скорость автомобиля достигает 35-45 км/ч., все двери автоматически запираются. Функция автоматического запираения дверей включается один раз при каждом запуске двигателя. В случае, если центральный замок был открыт во время езды или при парковке, даже если скорость движения опять достигнет 35-45 км/ч., функция автоматического запираения дверей не реализуется. Запираение дверей отключается автоматически после остановки и выключения зажигания.

УПРАВЛЕНИЕ ОСВЕЩЕНИЕМ

Замок безопасности на задней двери (для детей)

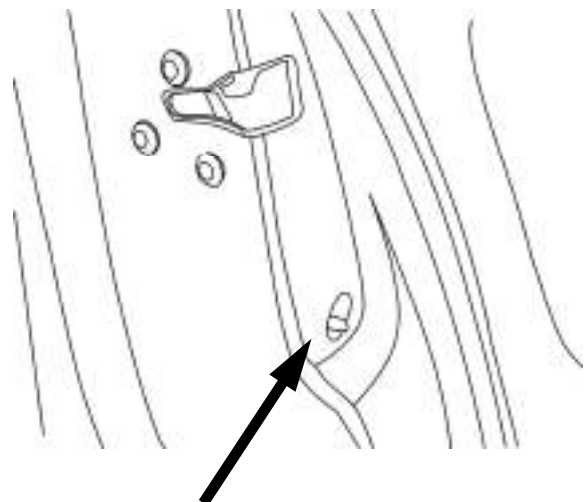

Замок безопасности для детей

Чтобы исключить возможность открытия задней двери изнутри детьми, находящимися в салоне автомобиля, сдвиньте переключатель замка вверх. В то же время задняя дверь может быть открыта снаружи автомобиля. Чтобы отключить замок безопасности на задней двери, сдвиньте переключатель замка вниз.

На рисунке изображен замок безопасности в открытом положении. Чтобы закрыть его, передвиньте рычаг замка вверх. Замки безопасности установлены только на задних дверях.



В жаркие дни, после остановки двигателя, температура внутри машины поднимается очень быстро. Если люди

или животные будут оставаться в такой среде даже короткое время, они могут почувствовать себя плохо или даже умереть от инсульта. Это особенно опасно для детей. В связи с этим, прежде чем запирать салон автомобиля, убедитесь, что внутри не остались дети или животные.

Открытие крышки багажника

Чтобы открыть крышку багажника, при включенном зажигании, нажмите на кнопку открытия багажника в левой нижней части приборной панели.



Крышка багажника также может быть открыта нажатием на кнопку  на пульте дистанционного управления.

Крышка багажника также может быть открыта ключом. Вставьте ключ в замочную скважину в крышке багажника и поверните по часовой стрелке.

При открытии багажника подсветка багажника включается автоматически.

Рычажок открывания лючка топливного бака

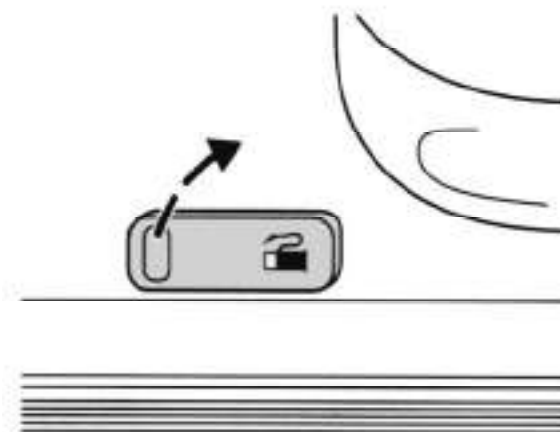

Чтобы открыть лючок топливного бака, потяните рычажок слева от сиденья водителя.

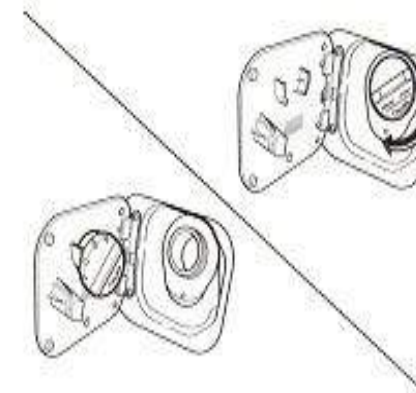

Как показано на рисунке, отвинченная крышка бака может быть надета на дверцу лючка топливного бака.

УПРАВЛЕНИЕ ОСВЕЩЕНИЕМ

Открытие капота

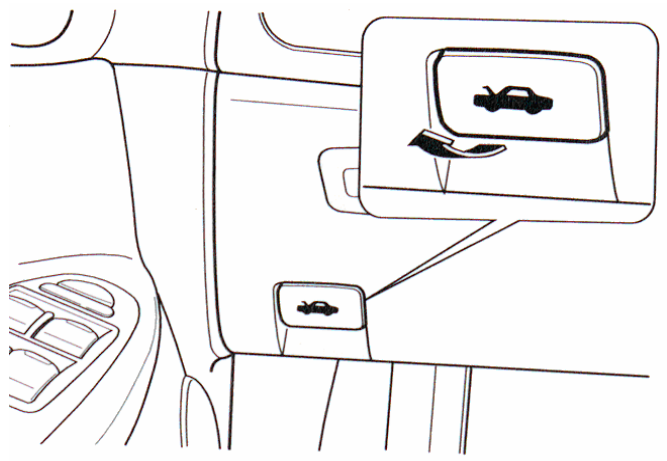

1. Чтобы приоткрыть капот, потяните за ручку открытия капота, расположенную слева под приборной панелью.

2. Встаньте перед машиной, засуньте руку под передний край капота и нащупайте там рычаг открытия капота. Нажмите на рычаг вверх и поднимите капот. Потяните за ручку и откройте замок капота.

3. Полностью откройте капот и подставьте подпорку.

4. Чтобы закрыть капот, сначала опустите его на высоту 20-30 см. от замка, после чего дайте ему упасть в фиксатор. Капот закрыт.

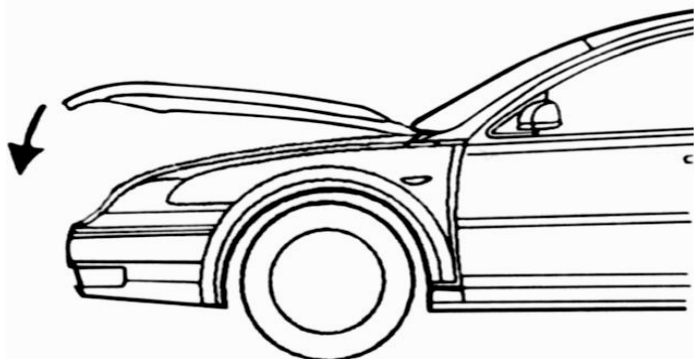

5. После закрытия капота попытайтесь приподнять крышку, чтобы убедиться, что она плотно защёлкнулась.





Во время езды крышка капота должна быть плотно зафиксирована. Если во время езды Вы обнаружите, что крышка капота не зафиксирована, немедленно остановите машину и закройте её.

Система дистанционного открывания дверей с функцией защиты от угона (*)

Эта система обладает функцией защиты от нежелательного проникновения в салон автомобиля, открытия багажника и капота.



Если кнопка  или  на пульте дистанционного управления случайно нажата, двери или багажник откроются. (Для этого не обязательно направлять пульт в сторону автомобиля - это может произойти, когда он находится в кармане).

Пульт дистанционного управления уверенно работает на расстоянии 6 м. от автомобиля. В случае, если расстояние между пультом и автомобилем больше, пульт может работать некорректно.



В случае, если на частоте вашего ПДУ возникают помехи, вы не сможете открыть замки с его помощью. Тем не менее Вы сможете открыть их обычным ключом. Частоту вашего ПДУ может использовать другой радиопередатчик короткого радиуса действия, например, любительская радиостанция, медицинское оборудование, беспроводные наушники, другой ПДУ, сигнализация и т. д..

Запирание и отпирание дверей

Нажмите кнопку дистанционного управления один раз. Все двери будут заперты, указатели поворотов мигнут один раз, звуковой сигнал издаст один гудок. Это означает, что система защиты от воров активирована. Нажмите на кнопку еще раз, все двери откроются, указатели поворотов мигнут два раза. Это означает, что система защиты от воров отключена.



Когда двери и крышка капота закрыты не полностью, система защиты от воров не может быть включена с ПДУ. Признаком того, что система защиты от воров не активизировалась, служит поочередное мигание индикаторов «влево-вправо», а также отсутствие звукового сигнала при включении.

УПРАВЛЕНИЕ ОСВЕЩЕНИЕМ

Открытие багажника с помощью ПДУ

Нажмите на кнопку  на пульте дистанционного управления и удерживайте ее более двух секунд. Крышка багажника откроется. Когда система защиты от угона включена, при открытии багажника с помощью ПДУ указатели поворотов мигнут один раз.



Крышка багажника не может быть заперта с помощью ПДУ и должна закрываться вручную.

Сигнализация

В случае попытки несанкционированного проникновения в салон автомобиля, открытия багажника или капота указатели поворотов будут мигать в течение 28 секунд, сигнал тревоги также будет звучать в течение 28 секунд.



Система защиты от воров может быть включена, только когда все двери, крышки капота и багажника плотно закрыты. Когда автомобиль находится в режиме защиты от воров, все четыре двери заперты и индикатор сигнализации на приборной панели непрерывно мигает.

Замена батарейки в ПДУ

В случае, если функциональное расстояние ПДУ постепенно уменьшается, следует заменить батарейку (3V CR 2032) в ПДУ.

Для того чтобы заменить батарейку:

1. Откройте крышку ПДУ, открутив боковой винт с помощью отвертки.
2. Аккуратно извлеките батарейку. Вставьте новую батарейку между двух контактов, плюсом вверх.
3. Закройте крышку ПДУ в обратном порядке.



После снятия крышки ПДУ не выбрасывайте чип, иначе пуск двигателя будет невозможен.



Использованную литиевую батарейку не следует выбрасывать как обычный мусор. Пожалуйста, утилизируйте использованные батарейки в соответствии с правилами защиты окружающей среды.

Электронная противоугонная система

Электронная противоугонная система автомобиля напрямую ориентирована на двигатель, что значительно повышает общую надёжность защиты автомобиля от угона.

Микросхема, встроенная в каждый ключ, объединяет ключ, электронное противоугонное оборудование и компьютер двигателя в активную противоугонную систему. Если злоумышленнику удастся изготовить копию с ключа от автомобиля без разрешения владельца, в такой копии будет отсутствовать микросхема с информацией, соответствующей противоугонной системе и компьютеру двигателя. Таким ключом осуществить пуск двигателя невозможно, что снижает вероятность угона автомобиля.

В случае, если вы потеряли ключ от своей машины, вам следует как можно скорее обратиться на сервисную станцию дилерской сети ООО "ТатАЗ" и заказать новый ключ, подходящий к вашему автомобилю. На сервисной станции Вам изготовят новый ключ к Вашему автомобилю вместе с микросхемой и заблокируют возможность использования утерянного ключа.

СИДЕНЬЯ И СИСТЕМА БЕЗОПАСНОСТИ

УПРАВЛЕНИЕ ОСВЕЩЕНИЕМ

Сиденье

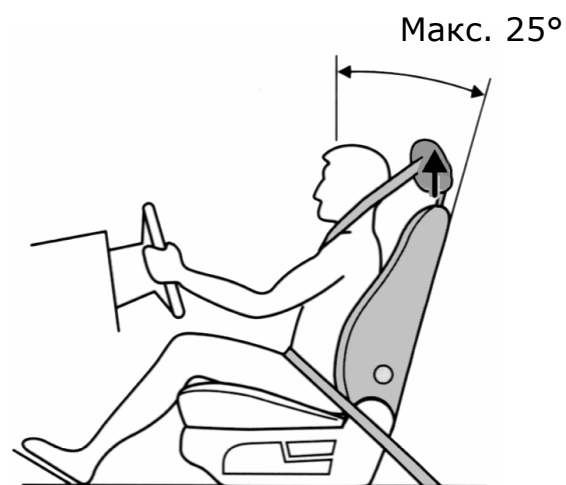

Правильное положение

Сиденье, подголовник, ремень безопасности и подушка безопасности служат для защиты водителя и пассажиров. Грамотное использование этих приспособлений повысит вашу безопасность. Следуйте дальнейшим указаниям:

- При вертикальном положении нижняя часть спины должна плотно прилегать к спинке сиденья. Наклон спинки кресла не должен превышать 30 градусов.
- Подголовники должны быть установлены так, чтобы их верхний край находился на уровне с макушкой.
- Не придвигайте переднее сиденье близко к приборной панели. Во время движения руль следует держать не напряженными, слегка согнутыми в локтях руками. Ноги также должны быть согнуты в коленях для удобства нажатия педалей.

- Плечевой ремень безопасности должен плотно прилегать к груди. Нельзя пропускать ремень через шею. Нижняя часть ремня крепится в районе бёдер, а не живота.



Никогда не регулируйте сиденье во время движения.

Регулировка переднего пассажирского кресла

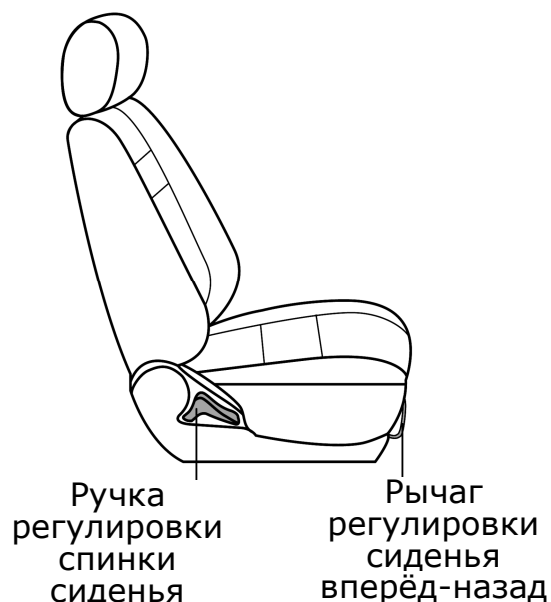

Передвижение сиденья вперёд-назад

Рычаг регулировки находится под передней частью сиденья. Поворот рычага вверх обеспечивает передвижение сиденья вперед и назад. Для изменения положения сиденья поверните рычаг

вверх и передвигайте сиденье вперед и назад по направляющим до щелчка фиксатора. После отпущения рычага убедитесь, что сиденье надёжно зафиксировано.

Регулировка наклона спинки сиденья

Облокотитесь на спинку кресла и потяните рычаг на себя. Необходимый уровень наклона спинки сиденья устанавливается наклоном спины в нужное положение.

Регулировка водительского сиденья

С внешней стороны подушки водительского сиденья находится панель регулировки, состоящая из двух переключателей, которые используются для передвижения сиденья в восьми направлениях.

Описание функций панели регулировки:

Переключатель 1 используется для регулировки наклона спинки кресла.

- Отожмите верхний край переключателя вперед, и спинка сиденья наклонится вперед. При нажатии в обратную сторону спинка наклонится назад.

Переключатель 2 используется для регулировки передвижения сиденья и для подъема и опускания передней и задней частей подушки сиденья.

УПРАВЛЕНИЕ ОСВЕЩЕНИЕМ

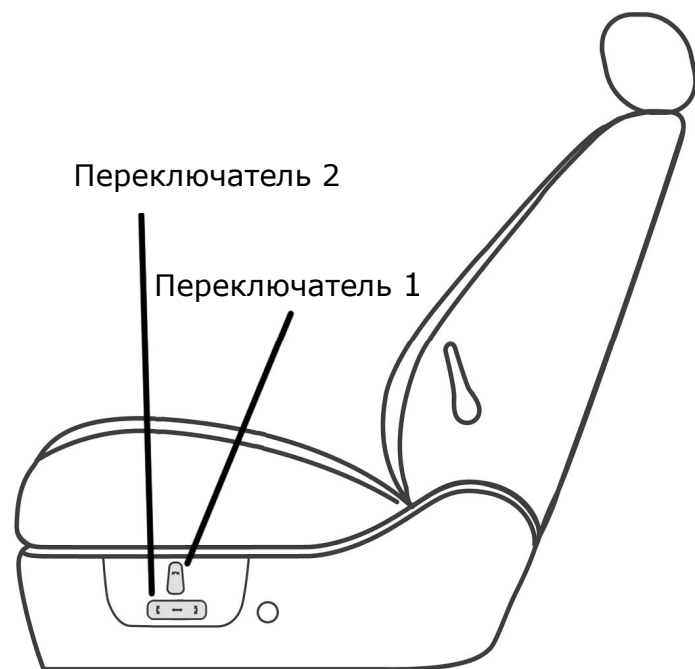

- При нажатии переключателя вперед, сиденье передвигается вперед. При нажатии в обратную сторону сиденье двигается назад.

- При поднятии передней части переключателя вверх, передняя часть подушки сиденья также поднимется. При нажатии передней части переключателя в обратном направлении передняя часть подушки сиденья опустится.

- При поднятии задней часть переключателя вверх, задняя часть сиденья также поднимется. При нажатии задней части переключателя в обратном направлении задняя часть подушки опустится.

 Регулировка переключателя во время движения может привести к потере

контроля над транспортным средством и к ДТП. Поэтому регулировка допустима только во время остановки.

 Не позволяйте пассажирам трогать переключатели во время движения, чтобы избежать непроизвольного перемещения водительского сиденья. Это может привести к потере водителем управления и к ДТП.

Регулировка поддержки поясницы



Регулятор поддержки поясницы находится на спинке сиденья.

Поворот переключателя регулирует поддержку поясницы. При установке рычага в положение «вперёд» поддержка поясницы выступает из спинки сиденья. В

положении «назад» поддержка поясницы будет втянута обратно в спинку сиденья.

Подголовник

При столкновении с другим транспортным средством головные упоры ограничивают движение головы и предохраняют шейные позвонки. Только при должной регулировке упоров они будут выполнять защитную функцию.

Передний подголовник

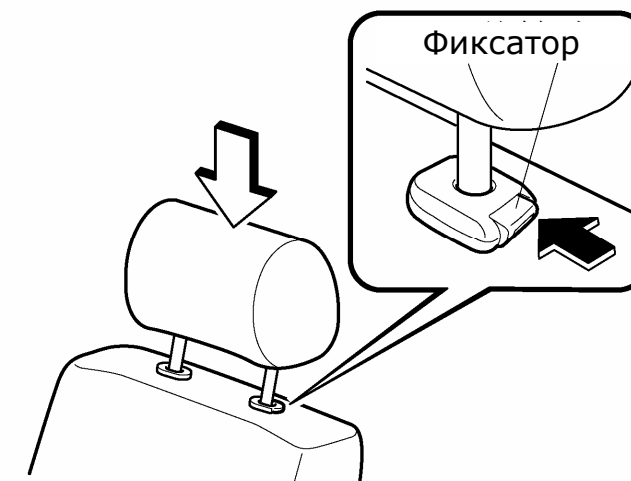

Регуляторы высоты головных упоров находятся на спинках передних сидений.

Водитель и пассажир на переднем сидении должны установить упоры на необходимую высоту в соответствии со своим ростом.

УПРАВЛЕНИЕ ОСВЕЩЕНИЕМ

Регулировка подголовника

Нажав кнопку фиксатора, вытяните или задвиньте упор до необходимого положения.

Оптимальная позиция - край упора должен находиться вровень с макушкой.

Снятие и установка подголовника

Для снятия головных упоров нажмите на кнопку фиксатора и одновременно потяните головной упор вверх. Для установки головных упоров вставьте стержни в отверстия и опустите головные упоры вниз так, чтобы зажимы плотно зафиксировали стержни. Головные упоры для передних сидений больше, чем для задних.

Задние подголовники

Способ регулировки такой же, как и для передних подголовников.



Примечание:

Никогда не убирайте головные упоры и не закрепляйте их слишком низко во избежание повреждения шеи при возможном ДТП. Высота положения головных упоров должна быть правильно отрегулирована.

Заднее сиденье

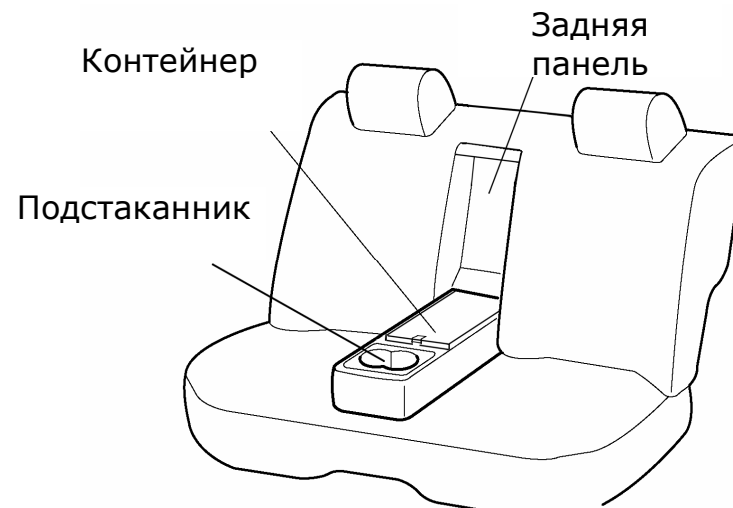

В середине спинки заднего сиденья находится отделение для хранения небольших предметов, которое можно выдвинуть на подушку сиденья.

Перевоз багажа



Багаж и другие транспортируемые предметы должны быть расположены в багажном отсеке, как можно ближе к передней части. Опасно эксплуатировать автомобиль с открытой крышкой багажника. Также при открытой крышке багажника выхлопные газы могут проникать внутрь салона.

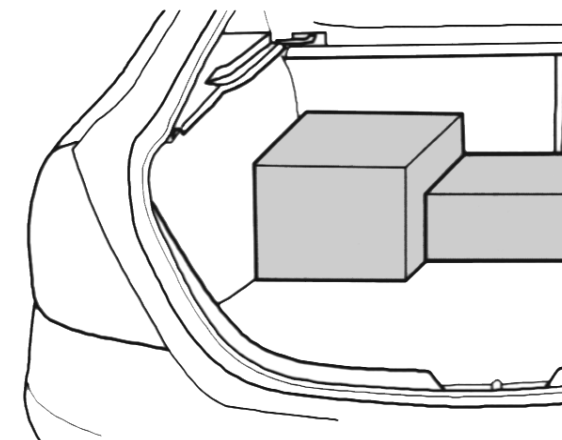

Если Вы перевозите багаж в салоне автомобиля, то во избежание его передвижения по салону багаж должен быть надежно закреплен.

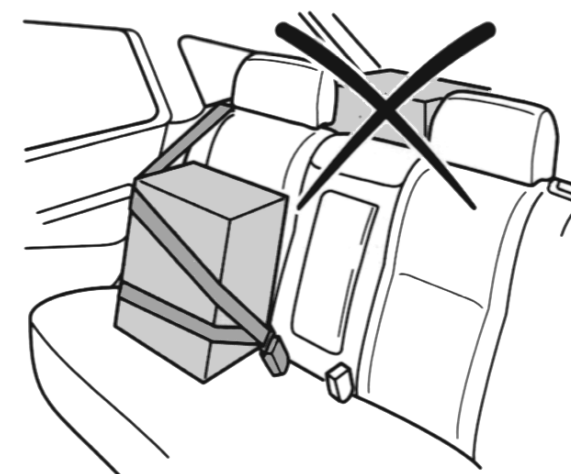

УПРАВЛЕНИЕ ОСВЕЩЕНИЕМ

Ремни безопасности

Во время движения всегда используйте ремни безопасности, а для ребёнка – специальное детское кресло. Один ремень безопасности не может быть использован для нескольких пассажиров одновременно. Убедитесь, что ремень безопасности хорошо застегнут, не ослаблен и не перекручен.



Во время движения водитель и пассажир, занимающий переднее сиденье, обязаны быть пристегнуты ремнями безопасности. Для достижения оптимального защитного эффекта ремень безопасности должен плотно прилегать к телу.



Во время движения не следует держать ребёнка на руках. При ДТП в таком положении невозможно будет удержать ребёнка и защитить его от травмирования. Для перевозки детей в автомобиле используйте специальные детские кресла безопасности.

Индикатор ремней безопасности



Данный индикатор появляется при включённом зажигании. Горящий индикатор напоминает водителю и пассажирам о необходимости пристегнуть ремни безопасности. Индикатор погаснет после того, как ремень безопасности водительского кресла будет застёгнут.

Использование ремней безопасности

Плавно вытягивайте ремень безопасности. Если вытягивать ремень безопасности слишком сильно (резко) или если транспортное средство находится под наклоном, ремень безопасности может защёлкнуться. Ремень безопасности должен проходить через центр груди. Нижний ремень безопасности должен застегиваться в районе бёдер (не на животе).



Фиксатор должен застёгиваться до щелчка. Если щелчка не последовало, ремень безопасности не зафиксирован.

Для того чтобы расстегнуть ремень безопасности, нажмите красную кнопку на фиксаторе.

Для каждого ремня безопасности существует свой фиксатор.



Если ремень безопасности не вытягивается, ослабьте его. Теперь его можно легко вытягивать.

Центральный двухточечный ремень безопасности заднего сиденья



Длина двухточечного ремня безопасности не регулируется автоматически. Вставьте фиксаторы до щелчка, после чего отрегулируйте длину ремня безопасности вручную.

Не рекомендуется опускать спинку переднего сиденья слишком низко, так как максимальная защитная функция обеспечивается при вертикальном положении спинки сиденья.

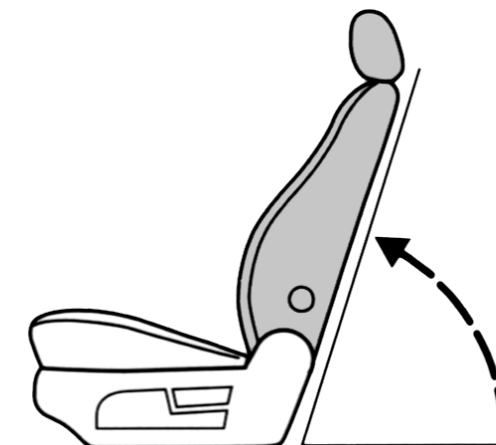

УПРАВЛЕНИЕ ОСВЕЩЕНИЕМ

Регулировка высоты передних ремней безопасности

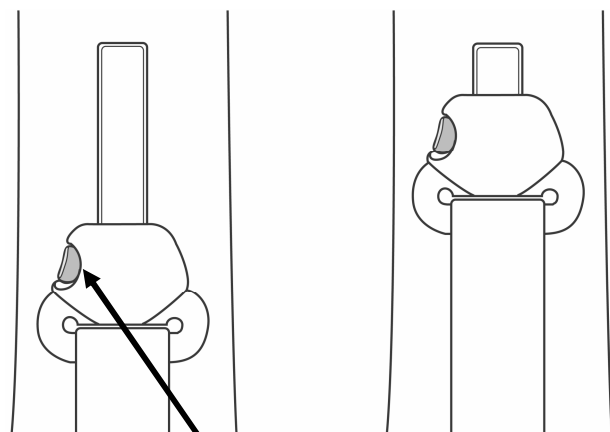

Кнопка фиксатора

Никогда не пропускайте ремень безопасности через шею.

Для регулировки длины ремня безопасности нажмите на фиксатор, расположенный на регуляторе высоты, и передвигайте регулятор вверх и вниз так, чтобы ремень безопасности проходил посередине груди. Затем отпустите фиксатор, чтобы убедиться, что регулятор высоты зафиксирован. Проверьте регулятор.

Обслуживание ремня безопасности

Проверка ремня безопасности

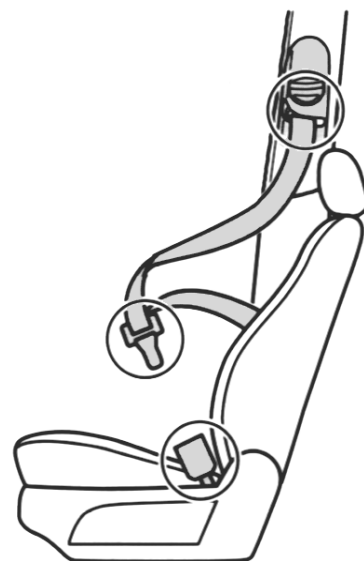

Регулярно проверяйте ремень безопасности на изношенность и отсутствие повреждений.

Если ремень безопасности оторван, например после ДТП, следует немедленно его заменить. Все соответствующие компоненты должны быть проверены на сервисной станции дилерской сети ООО "ТагАЗ".



Не пытайтесь самостоятельно ремонтировать или смазывать катушку ремня безопасности или механизм фиксации и блокировки, а также вносить изменения в его конструкцию.

Чистка ремней безопасности

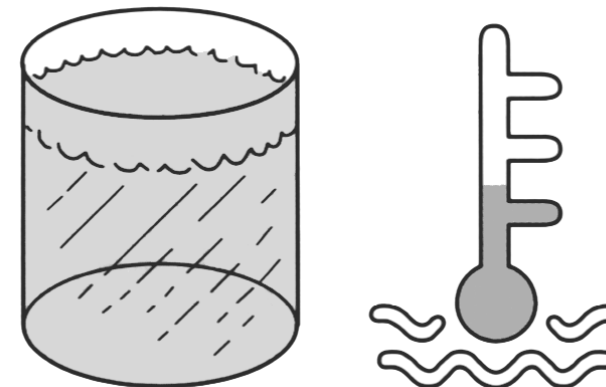

Ремень безопасности можно мыть специальным моющим средством или чистой теплой водой. Сушка должна происходить естественным способом, никогда не используйте другие источники тепла для просушки.



Не используйте химические моющие средства, горячую воду, отбеливатель или краску. Не заливайте воду в механизм подачи ремня безопасности.

Подушка безопасности (*)

Вероятность получения травм при ДТП может быть снижена при совместном использовании подушек безопасности и ремней безопасности.

Примечание:

При надувании подушек безопасности происходит сильный звуковой эффект, сопровождаемый выбросом безвредного порошка в виде дыма.

УПРАВЛЕНИЕ ОСВЕЩЕНИЕМ

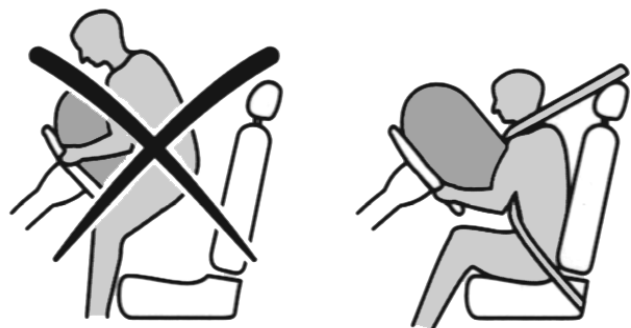

Сидящие на передних сиденьях будут надежно защищены только если они будут находиться в максимально вертикальном положении.



Постоянно пользуйтесь ремнями безопасности и сохраняйте положенное расстояние до руля. Только пристегнувшись ремнем безопасности, Вы будете гарантировано находиться в правильном положении для оптимального эффекта от срабатывания подушки безопасности и обеспечения максимальной защиты при ДТП.

Передняя подушка безопасности



Крайне опасно! Не устанавливайте на переднем сидении детское кресло безопасности с положением против хода автомобиля при включённой подушке безопасности для переднего пассажира!

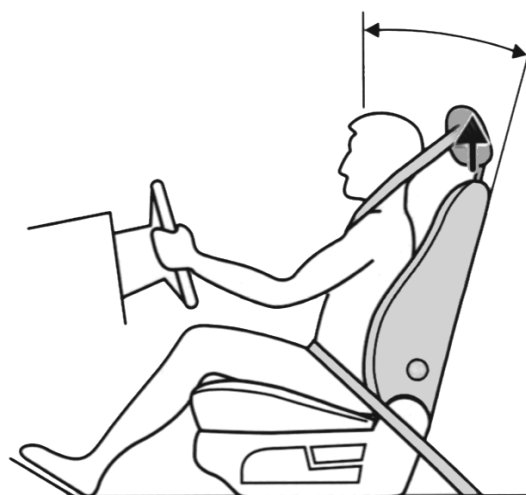
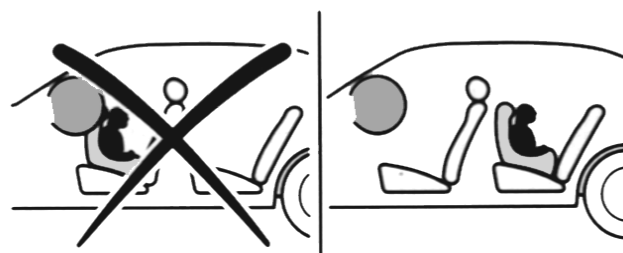

Сиденье и спинка кресла должны быть соответствующим образом отрегулированы, чтобы способствовать созданию подушкой безопасности оптимального защитного эффекта. Нижняя часть спины должна плотно прилегать к спинке сиденья. Наклон спинки сиденья во время движения не должен превышать 30 градусов. Не придвигайте сиденье слишком близко к приборной панели. Во время движения держите руль ненапряженными слегка согнутыми в локтях руками. Данное положение наилучшим образом поможет водителю уменьшить вероятность получения травм при надувании подушек безопасности.

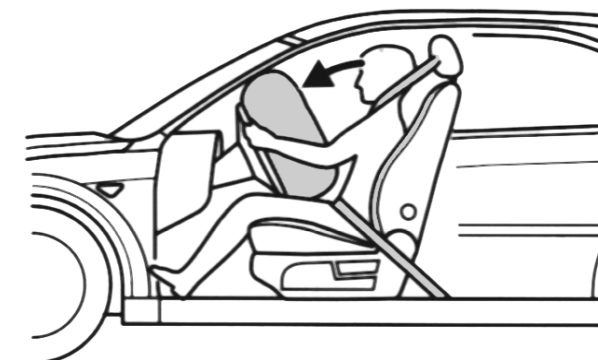

Передняя подушка безопасности надуется при сильном лобовом столкновении, а также при непрямом ударе в левую или правую часть капота под углом до 30 градусов. В течение нескольких миллисекунд, следующих за столкновением, подушка безопасности надувается и, соприкасаясь с телом водителя или пассажира, выпускает воздух, регулируя и смягчая движение тела вперёд по инерции.



Во время движения пространство перед подушкой безопасности должно оставаться свободным постоянно. Не допускается располагать какие-либо предметы в зоне возможного действия подушки безопасности.



Только подготовленный персонал на сервисных станциях дилерской сети ООО "ТатАЗ" может производить ремонт руля, рулевой колонки и системы подушек безопасности. Случайное срабатывание подушек безопасности может привести к различным травмам.

УПРАВЛЕНИЕ ОСВЕЩЕНИЕМ

Индикатор подушки безопасности



При включении зажигания на приборной доске загорается индикатор подушки безопасности и гаснет через 3-4 секунды, это означает, что система в порядке.

Если индикатор не загорелся или продолжает гореть после положенного интервала или мигает во время движения, это означает, что система подушек безопасности вышла из строя. Для Вашей безопасности рекомендуется доставить автомобиль на сервисную станцию дилерской сети ООО "ТагАЗ" для проверки.

Производитель подушек безопасности, которыми укомплектован автомобиль, рекомендует заменять их после 10 лет использования транспортного средства. К этому сроку качество изделия ухудшается и снижается его эффективность.

Если у Вас есть вопросы по эксплуатации и сроку службы подушек безопасности, Вы можете обратиться на сервисную станцию дилерской сети ООО "ТагАЗ".

Регулировать и ремонтировать подушки безопасности следует только на авторизованных сервисных станциях.

Детское кресло безопасности

При установке детского кресла безопасности строго следуйте инструкциям производителя.



Во время движения не держите ребенка на руках.



Крайне опасно! Не устанавливайте на переднем сидении, укомплектованном передней подушкой безопасности, детское кресло, с положением против хода автомобиля. Если детское кресло безопасности необходимо установить на переднем сидении, в автомобилях, оснащённых блокиратором подушки безопасности, нужно перевести переключатель блокировки в положение OFF, чтобы отключить подушку безопасности для переднего пассажирского сиденья. Пожалуйста, прочтите главу «Работа и регулировка внутреннего оборудования».

- Для перевозки детей до 12 лет, имеющих рост до 150 см, используйте надежно закрепленное специальное детское кресло безопасности.

Детское кресло безопасности должно быть сертифицировано и иметь соответствующую документацию.

Максимальная безопасность для ребенка достигается при совместном использовании кресла безопасности и ремней безопасности.

- Дети до одного года и дети весом меньше 10 кг. должны быть расположены на заднем сидении в специальном детском кресле в положении лёжа, которое необходимо закрепить. Детское кресло безопасности, специально предназначенное для установки на заднем сидении и с положением против хода автомобиля, является наилучшим средством безопасности для ребенка.

УПРАВЛЕНИЕ ОСВЕЩЕНИЕМ



- Дети до 4 лет и весом 10-18 кг. должны располагаться на заднем сидении в детском кресле безопасности.



- Дети 4-12 лет и весом 18-36 кг. должны располагаться на заднем сидении на дополнительной подушке. Дополнительный вспомогательный ремень безопасности и дополнительная подушка помогают обеспечить правильное расположение ремня безопасности на теле ребёнка, который должен проходить через плечо, а не через шею. А нижний ремень безопасности – через бёдра, а не через живот.



Каждое кресло безопасности предназначено только для одного ребёнка. В соответствии с Правилами дорожного движения детям запрещено располагаться на переднем сидении. Следует использовать соответствующие кресла безопасности.

**СИСТЕМА
КОНДИЦИОНИРОВАНИЯ,
ОТОПЛЕНИЯ И
ВЕНТИЛЯЦИИ
САЛОНА**

СИСТЕМА КОНДИЦИОНИРОВАНИЯ

Система кондиционирования воздуха

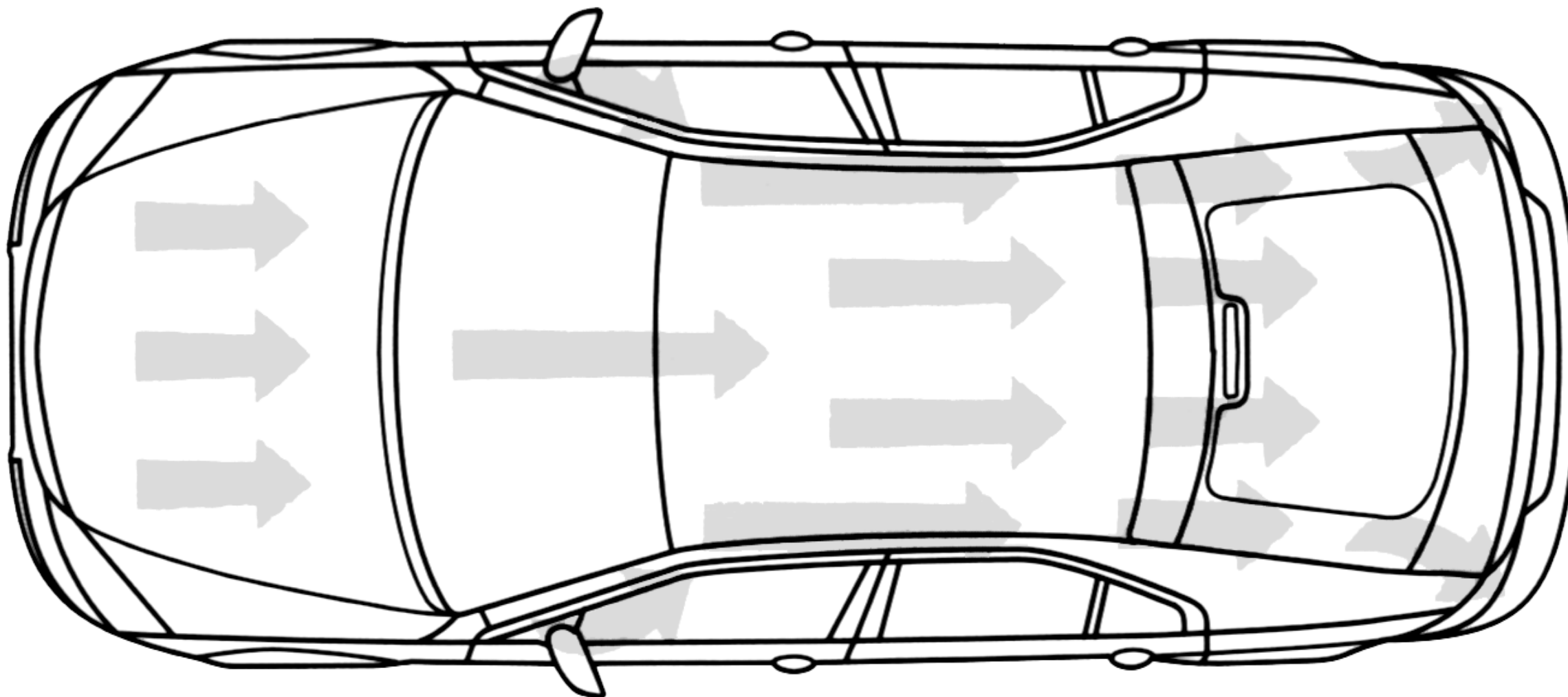

Вентиляция

Внешний воздух попадает в салон автомобиля через воздухозаборники, расположенные перед ветровым стеклом; пожалуйста, следите за тем, чтобы воздухозаборники перед ветровым стеклом не забивались снегом, листьями и

т.д., это будет обеспечивать нормальный доступ воздуха, а также правильную работу системы в целом.

Отработанный воздух из салона автомобиля выводится через специальные отверстия в боковой обшивке багажника.

ВНИМАНИЕ!

Не блокируйте воздушные выходы при загрузке багажника.

СИСТЕМА КОНДИЦИОНИРОВАНИЯ

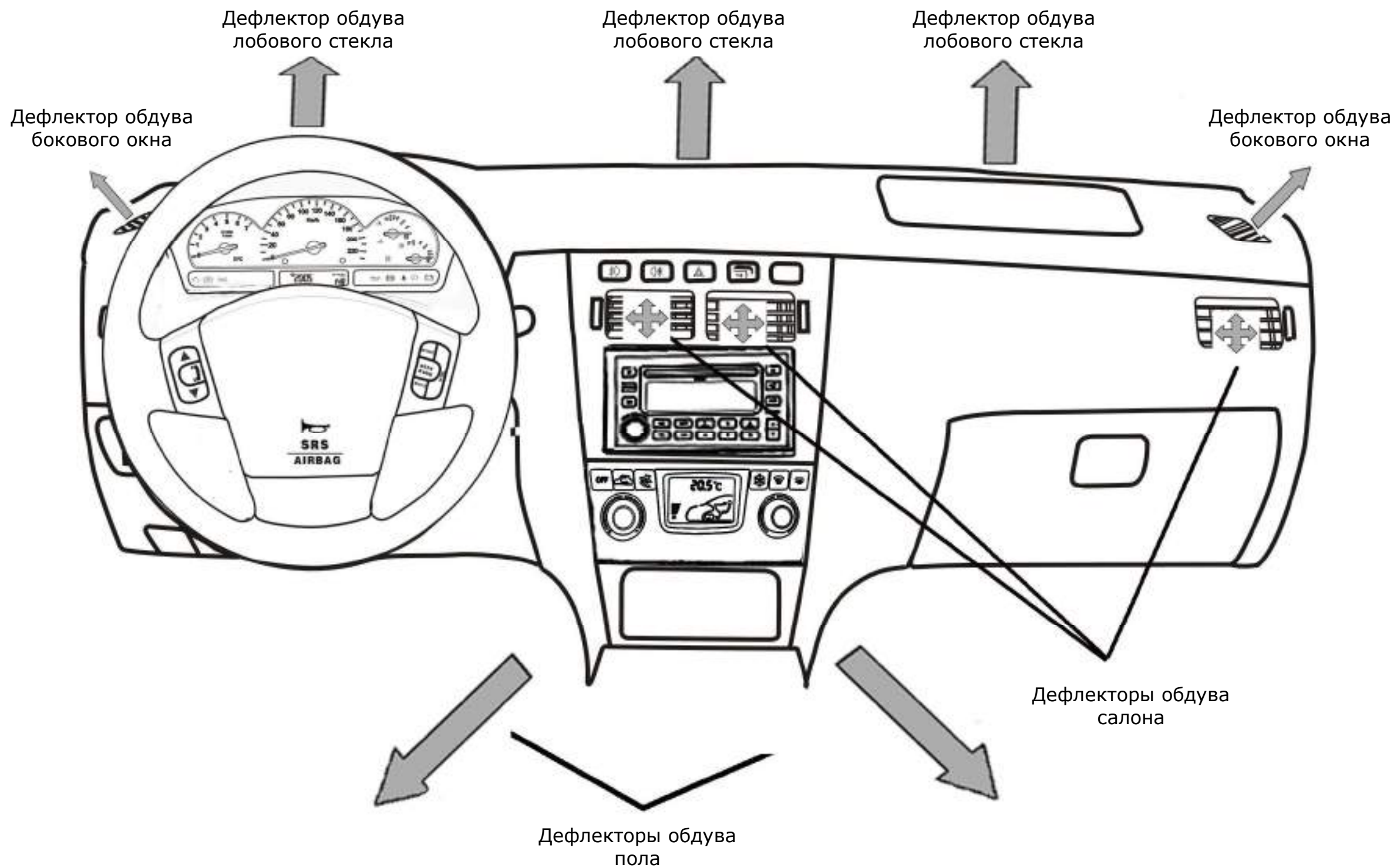

СИСТЕМА КОНДИЦИОНИРОВАНИЯ

Воздушный фильтр салона (*)

Фильтр салона предотвращает попадание в салон автомобиля вредных частиц, содержащихся в воздухе, таких как пыльца, промышленная и дорожная пыль.

Во время использования автоматической мойки рекомендуется выключать вентилятор системы вентиляции салона для предотвращения загрязнения воздушного фильтра воском.

Периодичность замены воздушного фильтра салона зависит от условий эксплуатации автомобиля и привычек водителя.

Распределение воздушного потока

Сила воздушного потока и его направление могут регулироваться при помощи кнопки на контрольной панели кондиционера, а также контрольными устройствами бокового и центрального дефлекторов.

Центральные и боковые дефлекторы

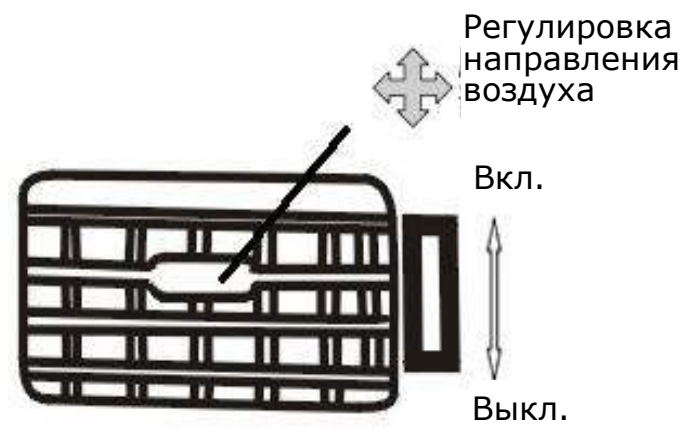

Направление воздушного потока можно регулировать по Вашему усмотрению.

Максимальный воздушный поток

Режим максимального обдува зоны ног или лобового стекла происходит при закрытых центральных и боковых дефлекторах.

СИСТЕМА КОНДИЦИОНИРОВАНИЯ

Электронный кондиционер воздуха (автоматический)

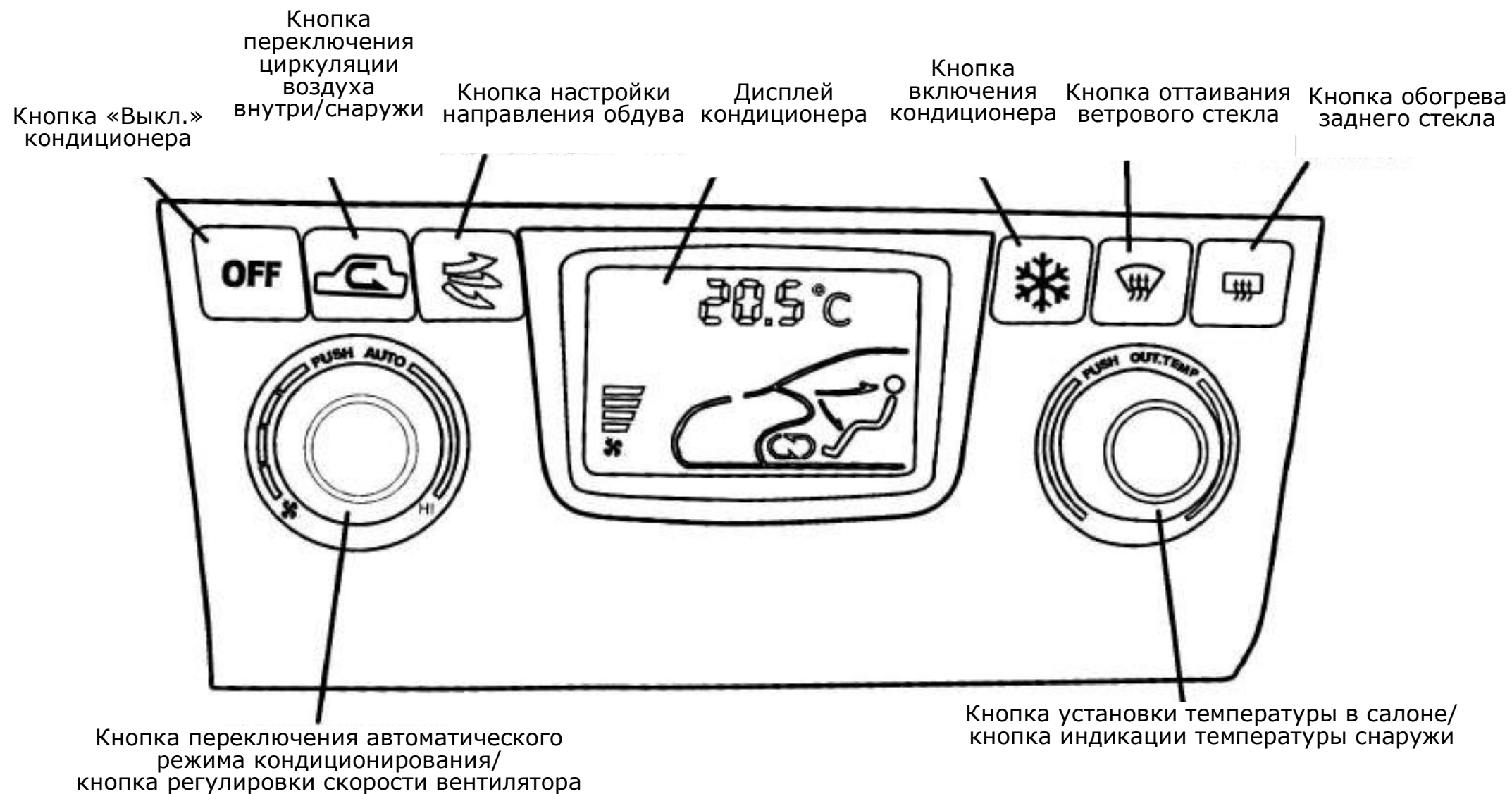

СИСТЕМА КОНДИЦИОНИРОВАНИЯ

Индикаторная панель кондиционера воздуха

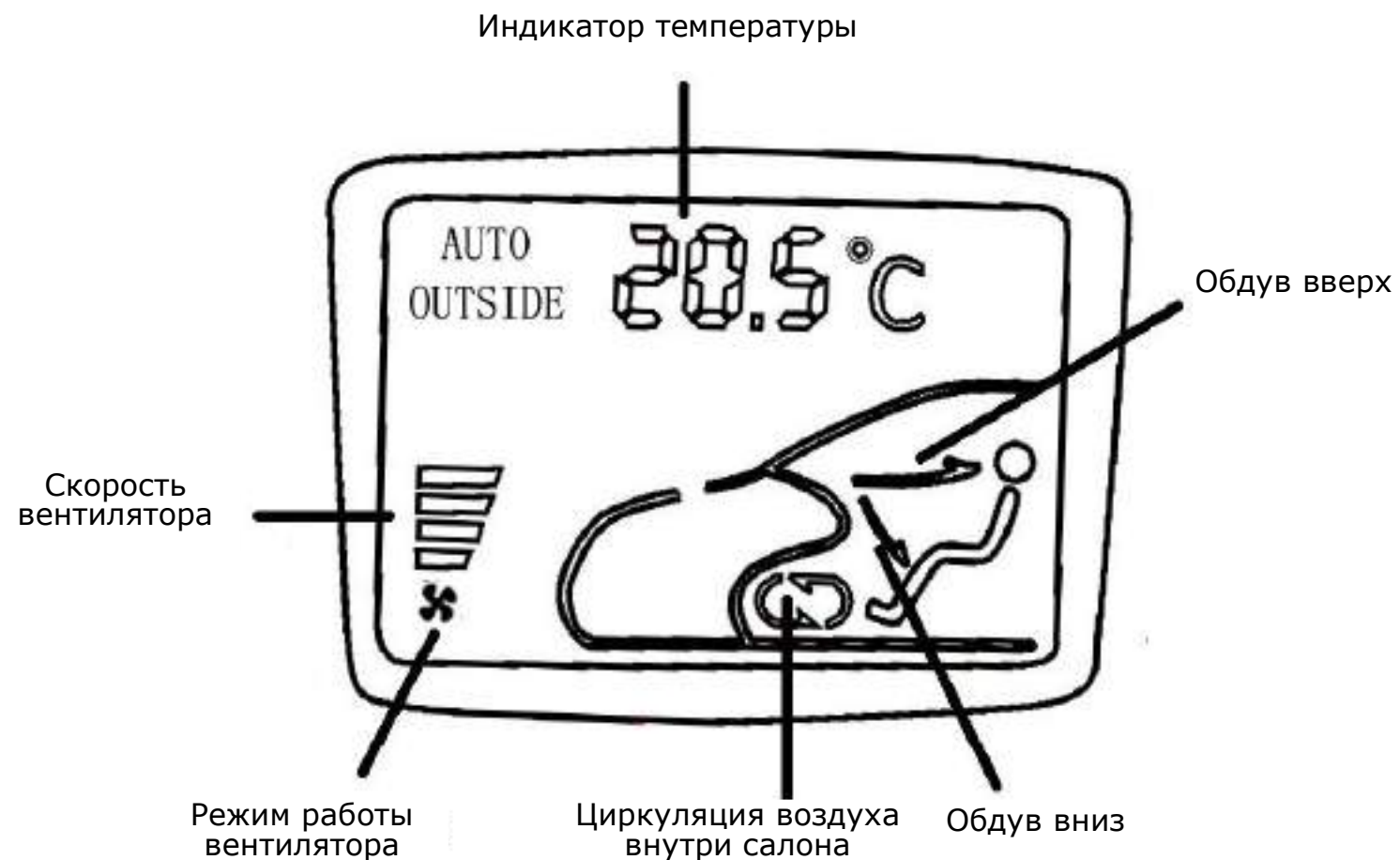

ПРИМЕЧАНИЕ

Данный рисунок иллюстрирует некоторые обозначения работы кондиционера воздуха. Во время работы кондиционера, при включении определённого режима, могут не появляться соответствующие символы. Это связано с тем, что эти символы отражают лишь текущий режим работы кондиционера. Доступные режимы будут описаны в следующих параграфах.

СИСТЕМА КОНДИЦИОНИРОВАНИЯ

Кнопка циркуляции воздуха внутри салона



Нажатие кнопки циркуляции воздуха позволяет переключать режим внешнего забора воздуха на режим внутренней циркуляции воздуха. При активизации режима внутренней циркуляции воздуха на экране дисплея появится соответствующий символ . При включённом режиме внутренней циркуляции воздуха электрическое напряжение вентилятора снижается на 1 вольт (при рабочем напряжении 4,9-10 В.). При переключении на режим внешнего забора воздуха напряжение вентилятора возвращается к начальному уровню.

В жару включение кондиционера и включение режима внутренней циркуляции воздуха поможет резко понизить температуру внутри салона. Это также защитит салон от внешних неприятных запахов.

Кнопка автоматического режима/регулятор скорости вентилятора

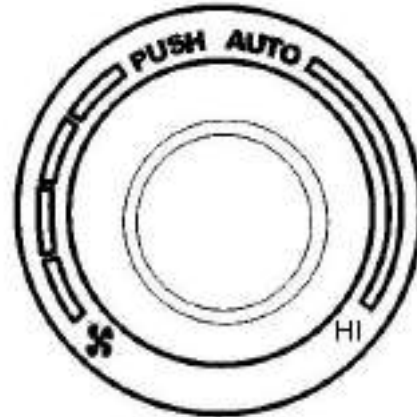

Для выбора автоматического режима **AUTO** следует нажать на круглую кнопку в центре, тогда на дисплее при работающем двигателе загорится соответствующий символ . Система контроля проследит, чтобы температура внутри салона достигла установленного значения при помощи автоматической настройки распределения воздушных потоков, режима охлаждения/обогрева, скорости вентилятора, внешних воздухозаборников и внутренней циркуляции воздуха, в зависимости от установленной температуры, температуры окружающего воздуха и изменения температуры внутри салона. Система контроля установит скорость вентилятора, необходимую для автоматического поддержания температуры на установленном значении. Режим обдува, установленный по умолчанию - обдув в верхнем направлении в автоматическом режиме. Скорость вентилятора и режим обдува также можно изменять вручную,

даже находясь в автоматическом режиме. При изменении настроек ручную кондиционер выйдет из автоматического режима.

Система автоматически переключится на режим внутренней циркуляции воздуха в следующих случаях:

- Система кондиционирования воздуха только начинает работу (то есть компрессор только что запущен).
- Продолжительность работы на скорости 10 км/ч превышает 10 сек.
- Когда автомобиль останавливается.

Система автоматически запомнит и запустит установленный ранее режим.

Вращение центральной круглой кнопки по часовой стрелке увеличивает скорость вращения вентилятора, то есть усиливает мощность воздушного потока, а вращение против часовой стрелки уменьшает скорость оборотов вентилятора, то есть уменьшает мощность воздушного потока.

Скорость вентилятора можно регулировать вручную в 8 ступеней, постепенно меняя уровень воздушного потока с минимального 1-го до максимального 8-го.

СИСТЕМА КОНДИЦИОНИРОВАНИЯ

Кнопка контроля температуры/кнопка индикации температуры наружного воздуха



Эта кнопка предназначена для регулировки температуры внутри салона с интервалом в 0,5°C.



- Вращение по часовой стрелке на одно деление – увеличить температуру на 0,5°C.
- Вращение против часовой стрелки на одно деление – уменьшить температуру на 0,5°C.

Выбранное значение температуры высветится на дисплее кондиционера.

Рекомендуемая стандартная установка 22°C. При помощи данного регулятора можно установить температуру от 18°C до 32°C. На индикаторной панели высветится **LO** для температур ниже 18 °C или **HI** для температур выше 32 °C.

При работающем кондиционере вращение кнопки против часовой стрелки приведёт к увеличению поступления холодного воздуха.

В позиции **LO** (ниже 18°C), система будет переведена в режим поддержания низкой, а в позиции **HI** (выше 32°C) - в режим поддержания высокой температуры, вместо режима поддержания заданной

температуры. При нажатии на эту кнопку заданное значение на экране будет временно заменено показателем температуры окружающего воздуха. При этом на экране высветится соответствующий символ . Через 3 секунды на экране снова отобразится заданное значение температуры, символ показателя температуры окружающего воздуха  исчезнет. Во время индикации температуры окружающего воздуха данной кнопкой нельзя менять заданное значение температуры.

Кнопка выключения кондиционера



Данной кнопкой можно выключить кондиционер.

При нажатии на эту кнопку система переходит в режим **ВЫКЛ. (OFF)**, затем отключается дисплей и всё устройство. Если отключение системы произошло при нажатой кнопке AUTO или кнопке режима оттаивания, в следующий раз система запустится в режиме, установленном в прошлый раз.

Кнопка настройки режима обдува



Режим обдува меняется при каждом нажатии кнопки. Может быть выбран один из пяти режимов и на дисплее будет отображаться один из пяти соответствующих символов.

- Обдув ВНИЗ, то есть весь воздушный поток направлен в область ног.

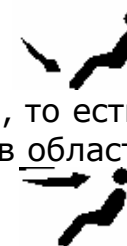

- Обдув ВВЕРХ, то есть весь воздушный поток направлен на уровне лица.



- Обдув ВНИЗ+ВВЕРХ, то есть одна часть воздушного потока направлена в область ног, а другая в область головы.



- Режим оттаивания ветрового стекла, то есть весь воздушный поток направлен на ветровое стекло и стекла передних боковых дверей.



- Обдув ВНИЗ+ОТТАИВАНИЕ - режим, при котором воздух подается в область ног и на ветровое стекло.

СИСТЕМА КОНДИЦИОНИРОВАНИЯ

Кнопка включения кондиционера



Если эта кнопка нажата, система кондиционирования воздуха начнет работать и на экране дисплея отобразится символ «снежинка» .

Система кондиционирования начнет работать только при следующих условиях:

- Двигатель запущен и работает.
- Температура окружающей среды выше 4°C.
- Вентилятор находится в одном из 8 положений.

Система кондиционирования воздуха понижает не только температуру внутри салона, но и уровень влажности поступающего внутрь салона воздуха так, чтобы обеспечить максимально комфортный микроклимат пассажирам, а также предотвратить запотевание ветрового стекла. Для достижения наилучшего результата во время работы системы кондиционирования все окна автомобиля должны быть закрыты.

Кнопка оттаивания ветрового стекла



Эта кнопка предназначена для включения режима оттаивания ветрового стекла. При ее нажатии весь воздушный

поток направляется на ветровое стекло и на стекла боковых окон. Символ режима оттаивания  появится на дисплее.

Экономичный режим работы кондиционера



Во время работы в режиме охлаждения компрессор кондиционера потребляет мощность двигателя и тем самым увеличивает потребление топлива. В целях экономии энергии и сокращения потребления топлива, пожалуйста, выключайте кондиционер, если в нём нет необходимости.

В солнечную погоду температура в салоне автомобиля, стоящего на парковке, может быть очень высокой. В таком случае рекомендуется на некоторое время открыть окно или дверь для охлаждения салона. Это облегчит работу кондиционеру и сократит расход топлива. Не включайте кондиционер при открытых окнах во время вождения.

Общие сведения о системе кондиционирования воздуха

Система кондиционирования поглощает влагу, содержащуюся в воздухе, вследствие чего на испарителе образуется конденсат. Поэтому образование небольших луж воды под автомобилем во время его остановок является нормальным.

Эффективность процесса обогрева зависит от температуры охлаждающей

жидкости в двигателе. Поэтому система обогрева заработает максимально эффективно только при полностью прогретом двигателе.

Чтобы исключить запотевание ветрового стекла рекомендуется при движении на невысокой скорости включать одну из низших скоростей оборотов вентилятора.

Не рекомендуется направлять потоки холодного воздуха непосредственно на себя.

Простые инструкции по использованию автоматической системы кондиционирования воздуха в жаркую погоду

1. Нажмите кнопку **АВТО/AUTO**
2. Нажмите «кнопку циркуляции воздуха внутри салона» для выбора данного режима.
3. Установите температуру в режим **LO**.
4. Когда температура воздуха снизится, установите наиболее подходящую для Вас температуру.

Рекомендация:

При использовании автоматической системы кондиционирования воздуха в жаркую погоду, пожалуйста, включите режим «циркуляции воздуха внутри салона» для достижения лучшего эффекта охлаждения воздуха и недопущения попадания неприятного запаха из окружающей среды.

СИСТЕМА КОНДИЦИОНИРОВАНИЯ

Выявление неисправностей

Сбой в работе системы кондиционирования

- Температура окружающей среды ниже 4°C.
- Вышел из строя предохранитель. Следует проверить и, если необходимо, заменить предохранитель. Если причина неисправности заключается не в предохранителе, следует выключить систему кондиционирования и охлаждения воздуха (нажать кнопку отключения кондиционера) и обратиться к специалистам для проверки.

Снижение эффективности охлаждения

При снижении эффективности работы системы кондиционирования и ослабления мощности воздушного потока выключите систему и обратитесь к специалистам для проверки.

Обогрев заднего стекла

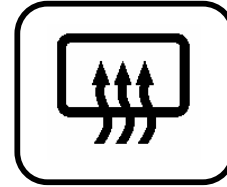

Кнопка включения обогрева заднего стекла расположена на панели управления системой кондиционирования и вентиляции.

При её помощи можно очистить заднее стекло ото льда, инея, а также предотвратить запотевание.

Система обогрева заднего стекла работает только при включённом зажигании. Нажатием кнопки электрического обогрева можно включить/выключить систему обогрева заднего стекла. Когда обогрев включён, на кнопке загорается лампочка-индикатор работы системы обогрева заднего стекла.

ВНИМАНИЕ! Выключайте обогрев заднего стекла, как только оно станет прозрачным, это позволит сократить потребление энергии и сэкономит топливо.

Если обогрев будет включён в течение 10 минут или Вы выключите зажигание, система обогрева заднего стекла отключится автоматически. Если Вы хотите выключить обогрев заднего стекла вручную до истечения 10 минут, нажмите кнопку обогрева еще раз.

Включение режима обогрева заднего стекла включает одновременно обогрев зеркал заднего вида.

ЧРЕЗВЫЧАЙНЫЕ СИТУАЦИИ

ЧРЕЗВЫЧАЙНЫЕ СИТУАЦИИ

В случае опасности

Аварийная сигнализация



Используется только в экстренных случаях для предупреждения водителей, следующих за Вами, и встречных автомобилей о том, что Ваша машина повреждена и находится в неисправном состоянии. Нажатием выключателя можно включить или выключить аварийную сигнализацию. Сигнализация работает, даже если зажигание не включено.

Функция ограниченной работы

Система контроля двигателя автомобиля позволяет машине работать даже при наличии каких-либо неисправностей в системе. Однако при этом производительность работы двигателя может быть снижена.



При появлении сбоев в работе двигателя доставьте автомобиль на сервисную станцию дилерской сети ООО "ТагАЗ" для немедленной проверки.

Своевременная заправка



Пожалуйста, заправляйте автомобиль сразу, как только индикатор начинает показывать низкий уровень топлива или загорается предупредительная лампа.

Когда уровень топлива достигнет крайне низкого уровня, после того, как лампочка низкого уровня топлива горит в течение некоторого времени, двигатель начинает работать нестабильно как дополнительное предупреждение. Пожалуйста, заполните бак на ближайшей заправочной станции.



Несвоевременная заправка может стать причиной выброса пламени двигателем и сложности при запуске двигателя. Это может повредить двигатель и потребовать помощи сервисной станции дилерской сети ООО "ТагАЗ".

Пожалуйста, обращайте внимание на правильное использование заправочного пистолета во время заправки.

- Полностью вставляйте пистолет в бак, а не просто прикладывайте его на край наливного отверстия.
- При использовании автоматического наливного пистолета его автоматическое отключение означает, что бак заполнен. В этом случае не пытайтесь продолжать наполнение бака, иначе в баке не останется резервного пространства. При

увеличении температуры бензин может вытечь из бака.

- Пожалуйста, плотно закройте крышку бака после заправки.
- Пожалуйста, следуйте правилам местного законодательства при перевозке запасной канистры с бензином.
- В целях безопасности не рекомендуется перевозить бензин в канистрах в автомобиле, чтобы избежать возгорания в случае повреждения канистры и утечки бензина.

Замена ламп

Кроме случаев крайней необходимости, водителю не разрешается самому производить замену ламп передних фар автомобиля, т.к. это требует снятия переднего бампера, что может вызвать трудности при отсутствии необходимого инструмента. Если необходимо всё-таки произвести замену, следует предварительно выключить освещение и зажигание.

Не касайтесь стекла лампы пальцами, иначе влага, оставшаяся в виде отпечатка пальца, нагреется и испарится при включении фары и осядет на поверхности зеркала, что затемнит его отражающую поверхность.

Обязательно используйте лампы той же модели. Перед заменой ознакомьтесь с техническими характеристиками ламп.

- Передние лампы: 12 В; 55 Вт.
- Лампы указателей поворотов, фонарей заднего хода, задних противотуманных фонарей: 12 В; 21 Вт.

ЧРЕЗВЫЧАЙНЫЕ СИТУАЦИИ

- Лампочки освещения номерных знаков, габаритных огней, боковые указатели поворотов и лампочки дополнительного стоп-сигнала: 12В; 5 Вт.
- Стоп-сигнал / задние габаритные огни: 12 В; 21 Вт/ 5 Вт.
- Передние противотуманные фары: 12 В; 55 Вт.



Свет передних фар необходимо регулировать после каждой замены передних ламп. Регулировку рекомендуется производить на сервисной станции дилерской сети ООО "ТатАЗ".

Передняя блок-фара (дальний/ ближний свет/ габаритные огни/ лампа указателя поворота)

Каждая из вышеперечисленных ламп может быть заменена, только если передняя блок-фара демонтирована.

1. Откройте крышку капота.
2. Отсоедините разъем противотуманных фар и снимите передний бампер.
3. Открутите 4 болта крепления передней блок-фары (их местоположения показаны на рисунке).

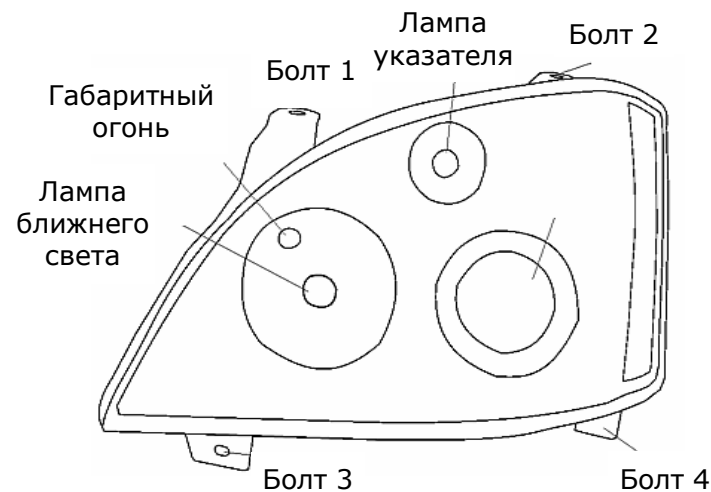

4. Осторожно вытащите переднюю блок-фару и отключите разъем электрического соединения.

5. Замените неисправную лампу в соответствии с рисунком и техническими характеристиками.

Лампа передней противотуманной фары

Чтобы заменить лампу передней противотуманной фары, поднимите автомобиль и замените лампу с обратной стороны противотуманной фары или демонтируйте фару для замены лампочки.

Лампы заднего фонаря

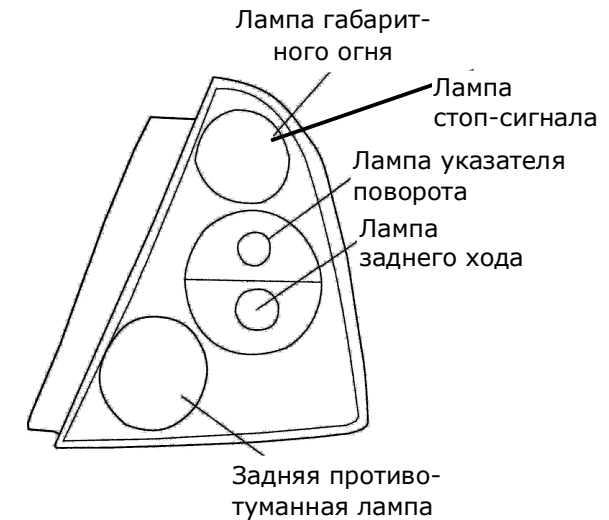

1. Откройте крышку багажника, ослабьте зажим заднего фонаря и слегка потяните его на себя.

2. Выкрутите держатель лампы в направлении, противоположном направлению закрепления, показанному на держателе лампы, и вытащите его.

3. Несильно надавите, поверните лампу против часовой стрелки и вытащите её для замены.

4. После замены произведите все вышеупомянутые действия в обратном порядке.

5. После установки проверьте, работают ли лампочки.

Лампа дополнительного стоп-сигнала

1. Откройте заднюю дверь и снимите крышку стоп-сигнала. Отключите разъем, выньте перегоревшую лампу и замените её.

2. Установите всё назад в обратном порядке.

ЧРЕЗВЫЧАЙНЫЕ СИТУАЦИИ

Лампочка освещения номерного знака

Место установки: над номерным знаком.

1. Открутите и снимите саморезы, крепящие лампочку освещения номерного знака.
2. Вытяните патрон чтобы снять неисправную лампочку.
3. Вставьте новую лампочку в патрон и установите патрон на место.
4. Закрепите его саморезами.

Внутренние передняя и задняя потолочные лампы

1. Выключите внутренний свет.
2. Вставьте отвертку между патроном и колпаком лампы, осторожно извлеките колпак.
3. Замените лампу и установите обратно отражатель.
4. Установите обратно колпак в отверстие в патроне.

Лампочка зеркала на солнцезащитном козырьке

Место установки: на задней стороне козырька.
Извлеките зеркало и замените лампочку.

Лампочка освещения багажного отсека

Место установки: в средней части багажного отсека.

1. Вставьте отвертку между патроном и колпаком лампочки, осторожно извлеките колпак.
2. Замените лампочку.
3. Установите обратно колпак в отверстие в патроне.

Регулировка направления луча передних фар

Правильная регулировка передних фар напрямую связана с безопасностью вождения; следовательно, разрешается производить регулировку только с помощью специальных инструментов. Пожалуйста, производите регулировку в соответствии с законодательством.

Предохранители и реле



Зажигание и все электрические устройства должны, быть выключены перед заменой предохранителей и реле.

Неисправный предохранитель должен быть заменён новым с теми же параметрами.

Замена реле требует профессиональных знаний.

Рекомендуется иметь с собой запасные предохранители на случай непредвиденных обстоятельств.

Сервисные станции дилерской сети ООО "ТагАЗ" имеют запас предохранителей с различными характеристиками.

Неисправный предохранитель можно опознать по сгоревшей проволоке. Все

установленные в Вашем автомобиле предохранители – сменные.

Малый предохранитель

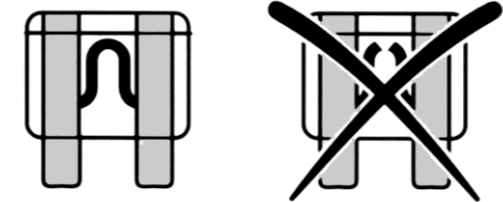

Силовой предохранитель

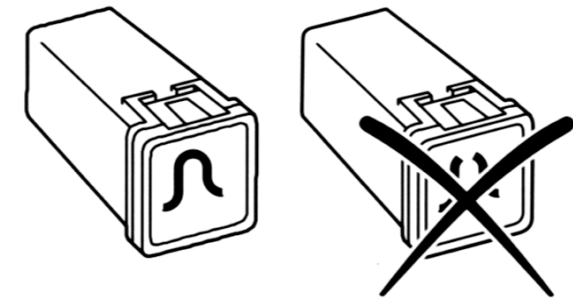

Любое несанкционированное изменение в электрической или топливной системе повлияет на работу автомобиля и может угрожать безопасности, а также может стать причиной пожара. Поэтому рекомендуется любые операции, связанные с ремонтом и обслуживанием топливной или электрической системы или заменой реле, производить на сервисной станции дилерской сети ООО "ТагАЗ".

ЧРЕЗВЫЧАЙНЫЕ СИТУАЦИИ

Блок предохранителей в моторном отсеке

Блок расположен в левой части моторного отсека, за аккумуляторной батареей. При проверке или замене предохранителя ослабьте защелку, потяните вверх крышку и снимите ее. («В+» - питание блока предохранителей.)

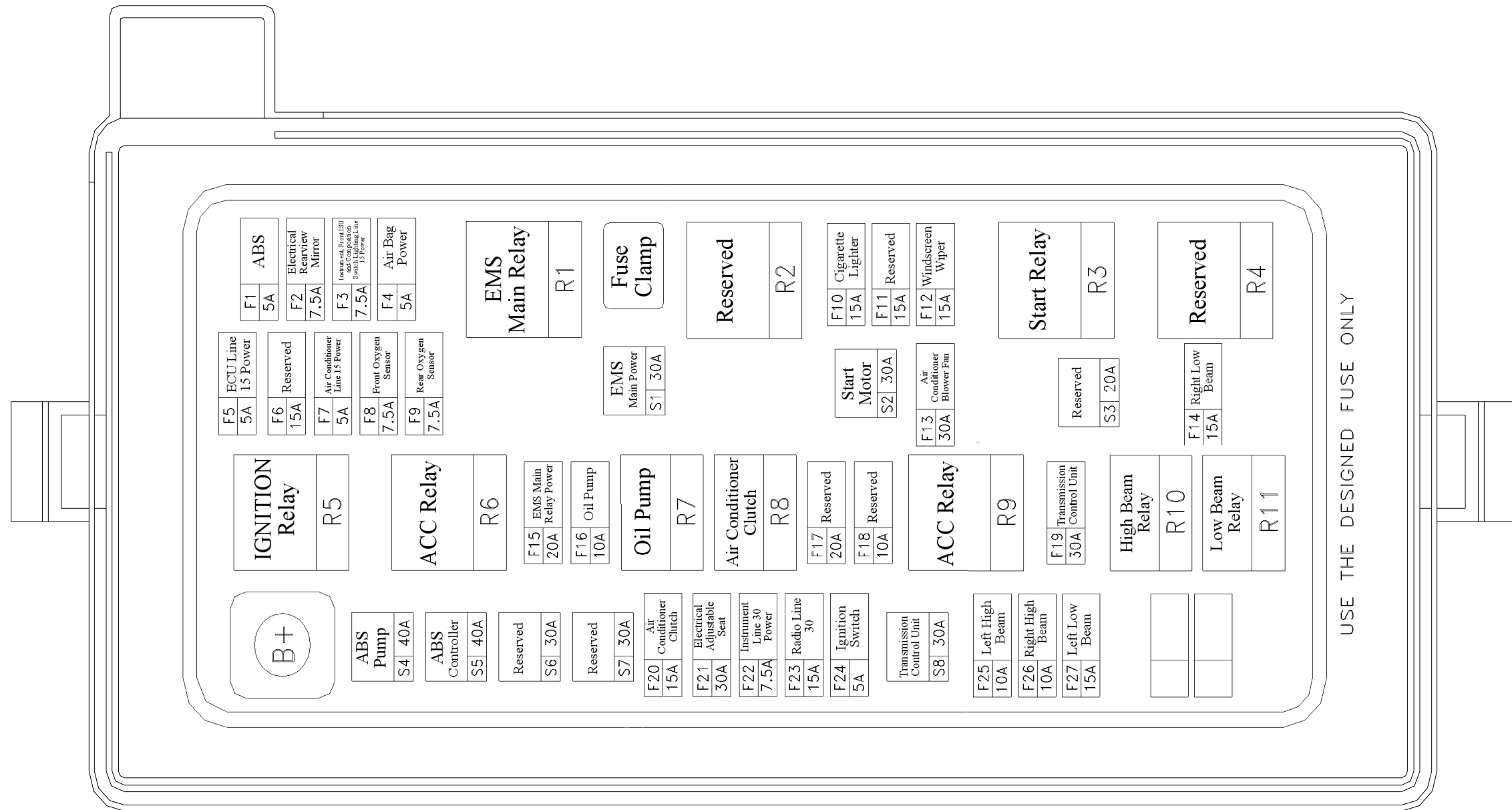

ЧРЕЗВЫЧАЙНЫЕ СИТУАЦИИ

Замена предохранителей

Малые предохранители	
Цвет	Ампер
Красно-коричневый	5
Коричневый	7,5
Красный	10
Синий	15
Жёлтый	20

Силовые предохранители	
Цвет	Ампер
Зелёный	30
Розовый	40
Жёлтый	60

Ваш автомобиль укомплектован устройством для извлечения предохранителей, которое можно найти в блоке предохранителей в моторном отсеке.

Замена колес

 Пожалуйста, следуйте нижеприведённым правилам перед тем, как поднимать автомобиль.

Припаркуйте автомобиль в подходящем месте. Во время замены колеса автомобиль не должен создавать помехи на дороге и подвергать опасности Вас и других участников дорожного движения.

Удостоверьтесь, что автомобиль стоит на твердой горизонтальной поверхности. При необходимости используйте башмаки для блокировки колес и дополнительной

фиксации автомобиля. Пожалуйста, удостоверьтесь, что передние колеса направлены вперёд.

Если автомобиль укомплектован автоматической коробкой передач, установите рычаг переключения передач в положение **P**.

Запасное колесо

 Необходимо следовать нижеприведённым правилам если одно из колёс отличается по размерам от других установленных колес.



- Максимальная скорость не должна превышать 80 км/ч.

- Попробуйте по возможности сократить расстояние, которое нужно проехать на отличающемся по размерам колесе. Замените его соответствующим спецификации колесом при первой возможности.

- В любом случае не стоит возить с собой более одного запасного колеса.

Не используйте зимние цепи противоскольжения на данном типе запасных колес.

- Не пользуйтесь автоматической мойкой.

Запасное колесо располагается под крышкой нижней полки багажного отсека.

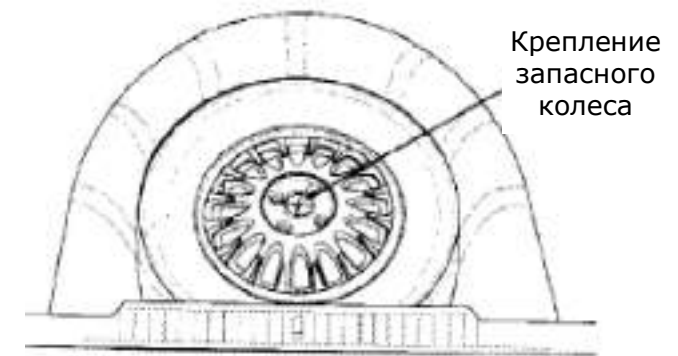

1. Приподнимите и выньте крышку нижней полки багажного отсека.
2. Открутите болт до конца.
3. Выньте запасное колесо.

Прилагающийся домкрат

 Поднимать машину прилагающимся домкратом можно только для замены колеса. Не производите работы под автомобилем при использовании домкрата.

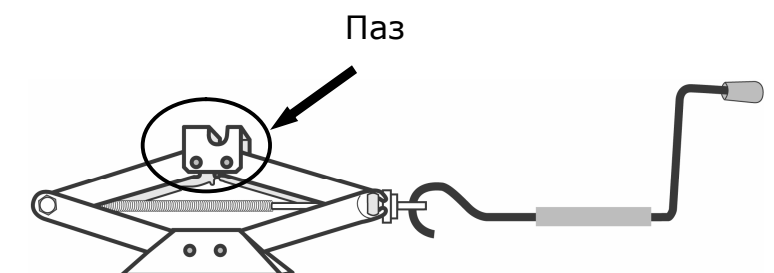

ЧРЕЗВЫЧАЙНЫЕ СИТУАЦИИ



Максимальная нагрузка на домкрат составляет 1000 кг.

Домкрат находится спереди запасного колеса в багажном отделении.

Точка установки домкрата

Домкрат устанавливается только в определенных точках как показано на рисунке, причем паз на домкрате должен совпасть с выступом на нижней части порога кузова.

Точка установки домкрата располагается как можно ближе к снимаемому колесу.



Передняя точка
установки домкрата

Задняя точка
установки домкрата

Снятие колеса

1. Удостоверьтесь, что машина стоит на твердой горизонтальной поверхности и передние колеса направлены прямо.

2. Выключите зажигание.

3. Если на автомобиле автоматическая коробка передач, установите рычаг переключения передач в положение **P**.

4. Попросите пассажиров покинуть автомобиль.

5. В случае необходимости закрепите автомобиль, используя башмаки, чтобы избежать отката автомобиля.

6. Чтобы снять колпак колеса, вставьте отвертку между ободом колеса и колпаком и осторожно поверните отвертку.

7. С помощью специального ключа ослабьте гайки, как показано на рисунке.

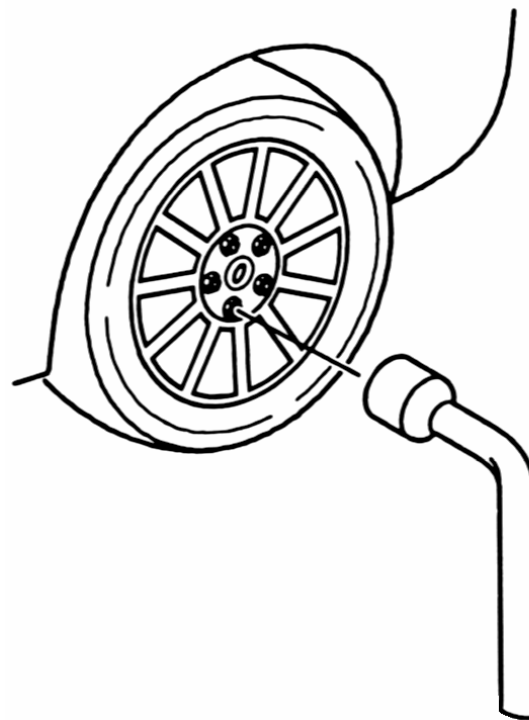

8. Установите домкрат, убедитесь, что он стоит на твердой и ровной поверхности.

9. Домкрат должен подниматься перпендикулярно к плоскости установки.

10. Поднимайте машину, пока колесо не оторвется от земли.

11. Открутите гайки и снимите колесо.

Установка колеса

1. Наденьте колесо на ось, закрутите гайки по часовой стрелке.

2. Опустите автомобиль, вытащите домкрат.

3. Затяните гайки по диагонали (крутящий момент затяжки должен быть равным 110 ± 10 Н·м).

4. Обеими руками плотно прижмите колпак.

5. Уберите домкрат и поврежденное колесо в багажный отсек.

6. Если возможно, посетите сервисную станцию дилерской сети ООО "ТагАЗ" для проверки момента затяжки гаек и давления в шинах.

ЧРЕЗВЫЧАЙНЫЕ СИТУАЦИИ

Аккумулятор

Рекомендации

 При обращении с аккумулятором следует соблюдать следующие меры безопасности.



- Обязательно надевайте перчатки и очки безопасности, т.к. жидкая кислота в аккумуляторе является очень едкой. Она не должна попадать на Вашу кожу и одежду. Не наклоняйте аккумулятор, т.к. кислота может вытечь из клапана. В случае попадания кислоты в глаза промойте их водой в течение нескольких минут и немедленно обратитесь за медицинской помощью. В случае попадания кислоты на кожу или одежду используйте щелочной раствор (например, мыльный) для её нейтрализации, затем промойте проточной водой. Немедленно

обратитесь за медицинской помощью в случае попадания кислоты в рот.



- Прячьте электролит аккумулятора от детей.



- Выделяющиеся во время зарядки аккумулятора испарения электролита являются токсичными и горючими.



- Открытый огонь, искры и курение строго запрещены. Пожалуйста, избегайте появления искр при присоединении проводов и в процессе зарядки аккумулятора. При неправильном подсоединении клемм может произойти короткое замыкание, что в свою очередь может вызвать искры и привести к травме.

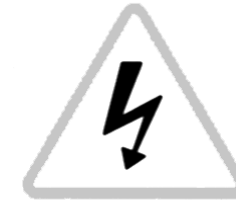

- В системе электронного зажигания используется высокое напряжение. Не прикасайтесь к её компонентам при работающем двигателе и повороте ключа зажигания.

Демонтаж и установка

В процессе снятия и установки аккумулятора необходимо соблюдать следующие меры предосторожности:

- Ваш автомобиль укомплектован свинцово-кислотным аккумулятором 12В, 75А·ч, не требующим технического обслуживания. При замене аккумулятора используйте только свинцово-кислотный аккумулятор. Сила тока и ёмкость нового аккумулятора должны соответствовать вышеуказанным параметрам. Пожалуйста, проконсультируйтесь с сервисной станцией дилерской сети ООО "ТагАЗ" по поводу выбора аккумулятора с правильными характеристиками.

- Отключите зажигание и все электрические устройства; отсоедините отрицательную клемму с аккумулятора (-).

- Не допускайте замыкания между двумя клеммами аккумулятора, а также прикосновения анодной (+) клеммы к корпусу машины или металлическим деталям.

ЧРЕЗВЫЧАЙНЫЕ СИТУАЦИИ

- При установке аккумулятора сначала подключите анодный (+) провод, затем катодный (-) провод.
- После установки нового аккумулятора в течение нескольких дней поведение автомобиля будет немного отличаться. Это происходит потому, что система контроля двигателя приспособлена к новому аккумулятору.

 **Использованный аккумулятор нельзя выбрасывать с домашним мусором, т.к. в нем содержатся серная кислота и свинец. Пожалуйста, утилизируйте аккумулятор в соответствии с местным законодательством на специализированных предприятиях.**



Пуск двигателя от другого аккумулятора (метод «прикуривания»)

В случае, если аккумулятор полностью разряжен, можно завести автомобиль, присоединив к нему аккумулятор другого автомобиля.

Для пуска двигателя можно использовать только аккумуляторы такого же напряжения (12 В). Используйте провода с изолированными зажимами соответствующей длины. Не снимайте разряженный аккумулятор с автомобиля.

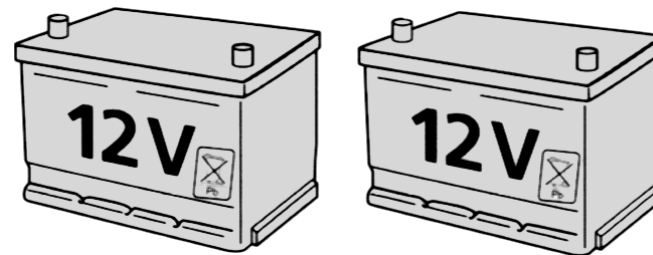

Присоединение проводов

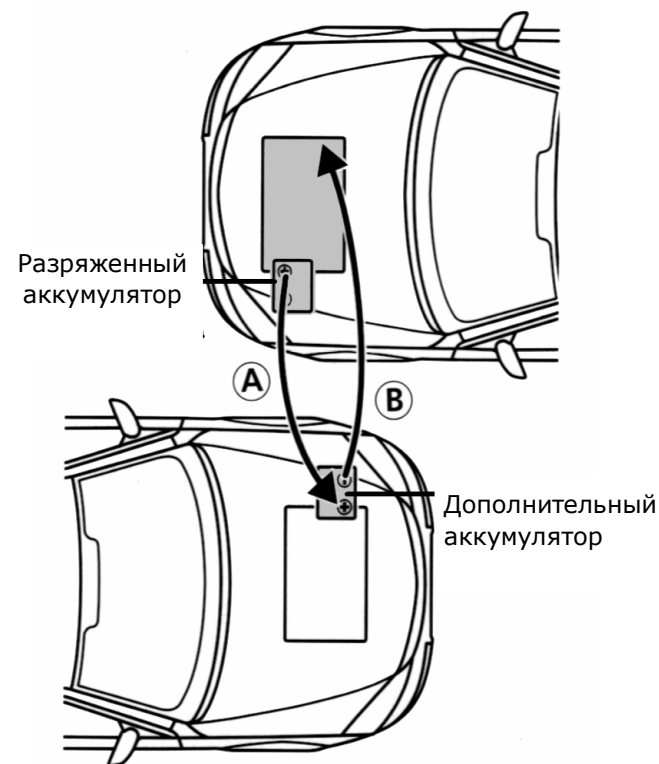

1. Правильно припаркуйте автомобили, избегая контакта аккумуляторов между собой.

2. Выключите двигатель и все ненужные электрические устройства.

3. Присоедините анодный (+) контакт разряженного аккумулятора к анодному (+) контакту дополнительного аккумулятора проводом А.

4. Присоедините один конец кабеля В к катодному (-) контакту дополнительного аккумулятора, другой конец кабеля В - к металлической части запускаемого двигателя. Провод подсоединяется таким образом, чтобы избежать контакта с вращающимися деталями двигателя.



Не допускается подсоединять провод к катодному (-) контакту разряженного аккумулятора.

5. Проследите за тем, чтобы провода не задевали вращающиеся детали двигателя.

Пуск двигателя

1. Запустите двигатель автомобиля с дополнительным аккумулятором и поддерживайте его работу на повышенных оборотах.

2. Попробуйте завести двигатель автомобиля с разряженным аккумулятором в течение одной минуты.

3. Подождите, пока двигатели обоих автомобилей проработают вместе три

ЧРЕЗВЫЧАЙНЫЕ СИТУАЦИИ

минуты перед тем, как отсоединять провода.

Снятие проводов

- Сначала снимите провод В (+), затем провод А (-).



Пожалуйста, включите вентилятор системы вентиляции салона и обогрев заднего стекла автомобиля с разряженным аккумулятором, чтобы свести к минимуму скачок напряжения во время снятия проводов. Не включайте фары вместо обогрева заднего стекла, т.к. из-за скачка напряжения могут перегореть лампы.

Аварийная буксировка

Автомобиль укомплектован буксировочными кольцами в передней и задней части кузова, предназначенными для закрепления буксировочного троса.

Во время буксировки необходимо, чтобы автомобиль передвигался медленно и плавно, чтобы не допустить рывков буксируемого автомобиля. Рывки и чрезмерное усилие тяги при буксировке могут порвать трос и повредить автомобили.



В случае необходимости буксировки Вашего автомобиля она должна производиться Вашим официальным дилером или профессиональной службой эвакуации. Это поможет Вам избежать повреждения автомобиля в ходе его буксировки. Кроме того, профессионалы службы эвакуации знакомы с правилами, относящимися к буксировке транспортных средств. Убедитесь в использовании цепей безопасности и соблюдении местных правил.

Буксировка автомобиля с механической коробкой передач



В случае буксировки автомобиля с поднятыми передними колесами убедитесь, что стояночный тормоз выключен. В случае буксировки автомобиля с поднятыми задними колесами, убедитесь, что коробка передач находится в нейтральном положении.



Во время буксировки ключ зажигания буксируемого автомобиля должен быть установлен в положение **ON**, чтобы рулевое колесо не было заблокировано и указатели поворотов и огни стоп-сигнала могли работать. Поскольку двигатель автомобиля не работает, усилитель тормозов и усилитель руля не будут функционировать. Соответственно, необходимо прикладывать большее усилие для нажатия на педаль тормоза и поворота руля..



В случае неправильной буксировки Ваш автомобиль может быть поврежден. В случае буксировки автомобиля с поднятыми задними колесами убедитесь, что стояночный тормоз выключен.

ЧРЕЗВЫЧАЙНЫЕ СИТУАЦИИ

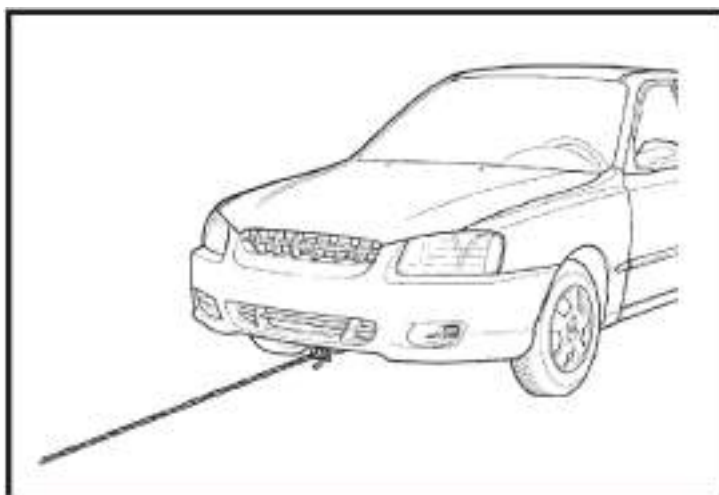

Убедитесь, что коробка передач находится в нейтральном положении. Скорость буксировки не должна превышать 50 км/ч, а расстояние буксировки не должно превышать 25 км. При буксировке водитель должен находиться в автомобиле, чтобы управлять им. В случае аварийной буксировки, когда нет возможности воспользоваться услугами эвакуатора, когда все колеса находятся на дороге, его можно буксировать только передней частью. Крепите буксировочный трос к буксировочным кольцам в нижней передней части Вашего автомобиля. Не пытайтесь буксировать Ваш автомобиль таким способом на дороге, не имеющей покрытия. Это может привести к серьезному повреждению Вашего автомобиля.

Буксировка этим способом не должна применяться в случае повреждения колес, ходовой части, осей, деталей рулевого управления или тормозной системы. Перед буксировкой убедитесь, что коробка передач находится в нейтральном положении, а ключ зажигания в положении **ON**. При буксировке водитель должен находиться в автомобиле, чтобы управлять им.

ТЕХНИЧЕСКОЕ ОБСЛУЖИВАНИЕ

ТЕХНИЧЕСКОЕ ОБСЛУЖИВАНИЕ

Во время эксплуатации автомобиля необходимо периодически осуществлять его техническое обслуживание. Пожалуйста, проводите техническое обслуживание строго в соответствии с планом технического обслуживания, приведенным в сервисной книжке, этим Вы поддержите хорошее рабочее состояние Вашего автомобиля, продлите срок его службы, а также своевременно определите и устраните возможные неполадки и предотвратите поломки.

Техническое обслуживание

Существует два вида технического обслуживания. Один - регулярное техническое обслуживание, выполняемое владельцем автомобиля. Другой - это периодическое техническое обслуживание: осмотр и ремонт, которые следует выполнять на сервисной станции дилерской сети ООО "ТагАЗ".

Пожалуйста, используйте моторное масло, бензин, тормозную жидкость и антифриз строго в соответствии с данным руководством и картой смазочных материалов, приведённой в сервисной книжке. Некачественные и неподходящие материалы могут нанести вред Вашему автомобилю.

Сервисные станции дилерской сети ООО "ТагАЗ"

Только оригинальные запасные части и материалы могут продлить срок службы вашего автомобиля, поэтому, пожалуйста,

обратите особое внимание на то, что ООО «ТагАЗ» поставляет только оригинальные запасные части в авторизованные центры продаж и технического обслуживания. Таким образом, Вы можете приобрести запасные части на сервисной станции дилерской сети ООО "ТагАЗ".

Сервисные станции дилерской сети ООО "ТагАЗ" являются профессиональными центрами технического обслуживания, одобренными ООО «ТагАЗ». Пройдя строгую и профессиональную подготовку, персонал сервисных станций технического обслуживания наиболее качественно выполнит послепродажное обслуживание.

Техническое обслуживание, которое вам следует выполнять самостоятельно

Пожалуйста, проверяйте уровень масла в двигателе и эксплуатационных жидкостей и при необходимости добавляйте их, проверяйте давление в шинах, световые приборы, работу тормозов, проверяйте работу указателей поворотов и аварийной световой сигнализации, бачки для тормозной жидкости, охлаждающей жидкости и жидкости гидроусилителя руля полупрозрачны, что облегчает быструю визуальную проверку уровня жидкостей в них.



В системе зажигания имеются контуры с высоким электрическим напряжением. Никогда не прикасайтесь к этим компонентам при работающем двигателе или включенном зажигании.



Зажигание должно быть выключено до начала любых операций в моторном отсеке. Однако при высокой температуре двигателя вентилятор системы охлаждения может работать автоматически даже при выключенном зажигании, поэтому, пожалуйста, избегайте попадания одежды (например, галстука) в вентилятор или ремень привода.

Регулярное техническое обслуживание автомобиля



Во избежание нанесения ущерба окружающей среде производите мойку автомобиля в специально отведённых местах, оборудованных отводом сточных вод.



Отработанные масла, тормозная жидкость, охлаждающая жидкость, аккумулятор и покрышки должны быть утилизированы только на специальных предприятиях. Не выбрасывайте эти отходы в бытовой мусор и не сливайте в канализацию.

Все должны заботиться об окружающей среде в соответствии с местным экологическим законодательством и в меру своих возможностей.

ТЕХНИЧЕСКОЕ ОБСЛУЖИВАНИЕ

Элементы, подлежащие техническому обслуживанию

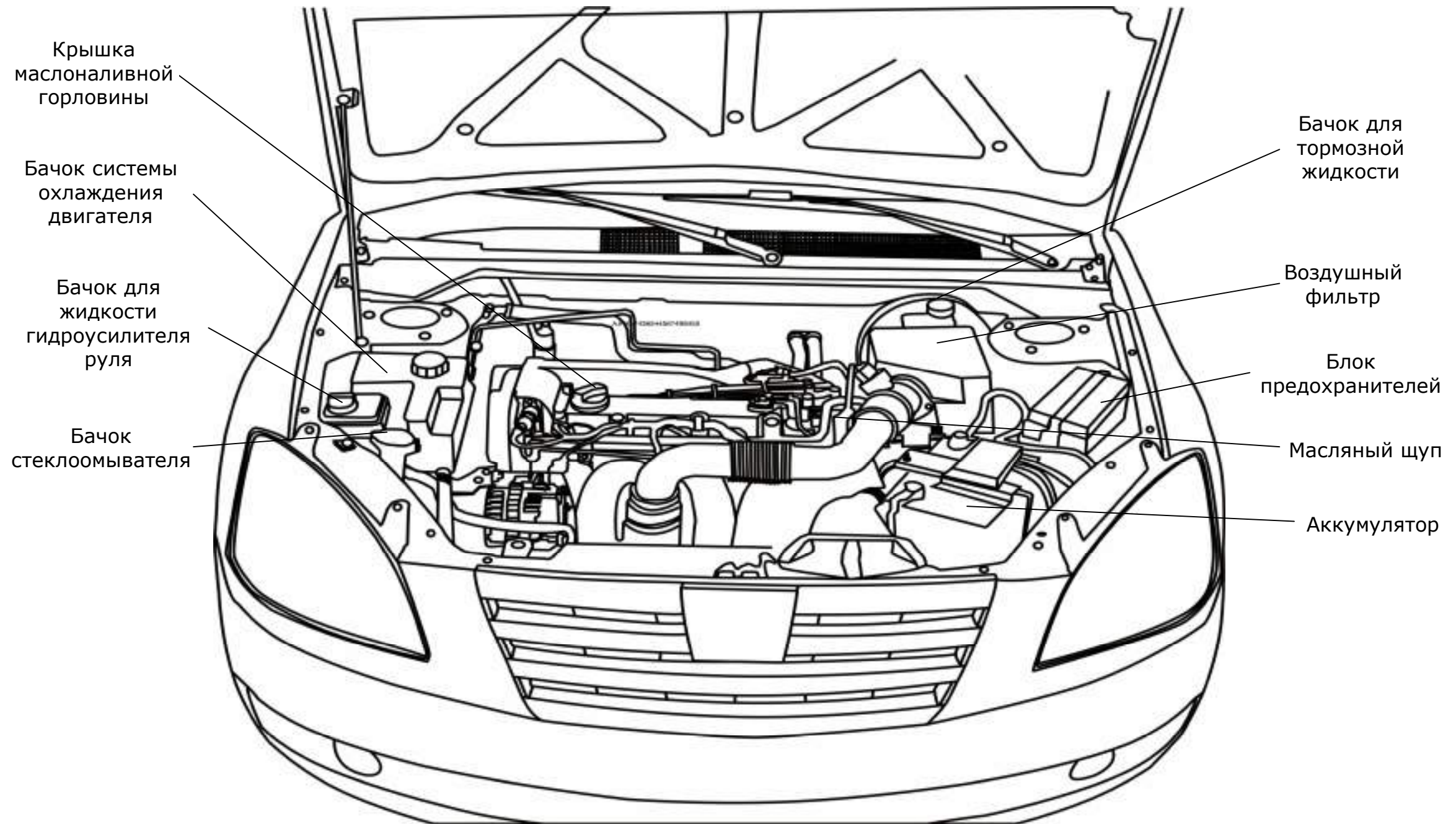

ТЕХНИЧЕСКОЕ ОБСЛУЖИВАНИЕ

План технического обслуживания

ПРОВЕРКА ПЕРЕД ПОЕЗДКОЙ

Рабочее состояние всех внешних и внутренних световых приборов. Замените перегоревшие или мутные лампочки и проверьте чистоту линз.

ПРОВЕРКА ВО ВРЕМЯ ЗАПРАВКИ

- Уровень моторного масла
- Уровень тормозной жидкости
- Уровень жидкости стеклоомывателя
- Давление в шинах и их состояние (только при холодных шинах).

ЕЖЕМЕСЯЧНАЯ ПРОВЕРКА

- Уровень охлаждающей жидкости (при холодном двигателе).
- Герметичность деталей, трубок, шлангов и бачков.
- Уровень тормозной жидкости.
- Уровень жидкости усилителя руля.
- Работа кондиционера*.
- Работа ручного тормоза.
- Работа звукового сигнала.

ПРИМЕЧАНИЕ*

Кондиционер должен работать по крайней мере 30 минут каждый месяц.



Пожалуйста, держите моторное масло, смазочные материалы и другие жидкости подальше от детей. Пожалуйста, соблюдайте инструкции по безопасности, указанные на упаковке, и избегайте попадания отработанного моторного масла на кожу.

Масляный щуп

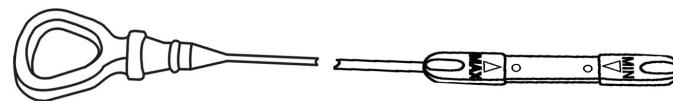

Расход моторного масла зависит от многих факторов. Расход моторного масла достигнет нормального уровня в новом двигателе примерно после 5000 км. Двигатель будет потреблять больше моторного масла при большой нагрузке.

Уровень моторного масла следует периодически проверять, например, при заправке топлива или перед дальними поездками.

Перед проверкой уровня масла в двигателе, пожалуйста, поставьте транспортное средство на горизонтальную площадку. Выключите зажигание и подождите несколько минут, чтобы моторное масло стекло в поддон (на это может уйти больше времени, если температура воздуха слишком низкая или двигатель ещё не достиг рабочей температуры). Не заводите «холодный» двигатель перед проверкой моторного масла. Выньте масляный щуп, протрите его сухой материей, полностью вставьте обратно и снова выньте. Нет

необходимости заливать масло, пока уровень масла находится между отметками MIN и MAX. Уровень горячего моторного масла может быть на несколько миллиметров выше уровня холодного из-за термического расширения.

В случае, если уровень масла приближается к отметке MIN или ниже неё, пожалуйста, долейте масло, отвечающее спецификации автомобиля Vortex Estina, до уровня между отметками MIN и MAX. Дополнительную информацию можно найти в главе «Технические параметры».

Крышка маслоналивной горловины



Чтобы открыть крышку, поверните ее против часовой стрелки. Не открывайте крышку маслоналивной горловины при работающем двигателе.

ТЕХНИЧЕСКОЕ ОБСЛУЖИВАНИЕ



Не используйте присадки к моторному маслу или специально обработанное масло. В этом не только нет необходимости, но это также может при определенных условиях привести к поломке двигателя, на которую гарантия не будет распространяться.

Чтобы закрыть крышку маслониливной горловины, поверните её по часовой стрелке, пока не услышите щелчок, означающий, что крышка закрылась.



Нельзя выбрасывать пустые емкости из-под масла в бытовой мусор. Пожалуйста, сдавайте пустые емкости на специализированные предприятия по утилизации.

Тормозная жидкость/ жидкость гидропривода сцепления



Никогда не допускайте попадания тормозной жидкости на кожу и глаза. Если это произойдет, пожалуйста, тщательно промойте поражённую область водой и немедленно обратитесь за медицинской помощью.

Тормозная жидкость и жидкость гидропривода сцепления заливается в один и тот же бачок. Этот бачок расположен в задней левой части моторного отсека. Уровень жидкости

должен быть между отметками **MIN** и **MAX**. Если уровень жидкости ниже отметки **MIN**, загорается предупреждающий сигнал уровня тормозной жидкости.

Пожалуйста, заправляйте только тормозную жидкость, отвечающую спецификации Vortex Estina (см. главу «Технические параметры»). Для проверки герметичности тормозной системы, пожалуйста, доставьте Ваш автомобиль на сервисную станцию дилерской сети ООО "ТгаАЗ".

Пожалуйста, соблюдайте абсолютную чистоту при заливке тормозной жидкости.



Если жидкость попала на краску, пожалуйста, вытрите её сухой губкой или смойте водой.

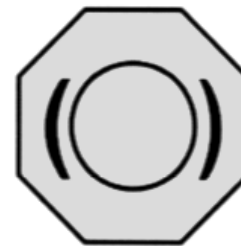

Такой символ на задней стороне емкости с тормозной жидкостью означает, что тормозная жидкость не содержит олефина.

Охлаждающая жидкость

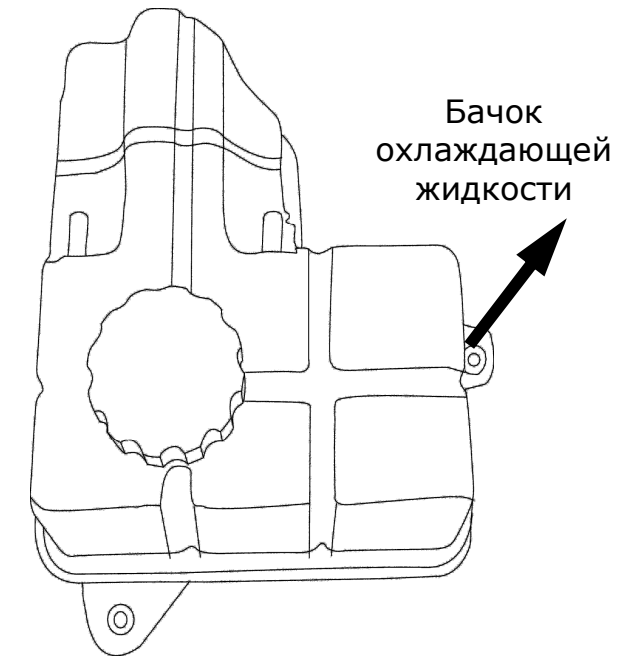

Не открывайте крышку бачка при разогретом двигателе, иначе охлаждающая жидкость выльется из системы охлаждения и обожжёт или подвергнет коррозии другие детали.

Уровень охлаждающей жидкости можно увидеть через полупрозрачный бачок. Уровень охлаждающей жидкости должен быть между отметками **MIN** и **MAX** при холодном двигателе. Уровень жидкости может превышать отметку **MAX** когда мотор разогрет.

Охлаждающую жидкость можно заливать только в холодный двигатель. Если жидкость необходимо залить когда двигатель разогрет, подождите 10 минут,

ТЕХНИЧЕСКОЕ ОБСЛУЖИВАНИЕ

чтобы он остыл. Откройте бачок на четверть оборота, чтобы ослабить давление, и подождите некоторое время, прежде чем полностью открыть крышку. Пожалуйста, заливайте охлаждающую жидкость, отвечающую спецификации автомобиля Vortex Estina.



Не мойте в охлаждающей жидкости руки или одежду, так как она токсична. При заливке охлаждающей жидкости следует быть чрезвычайно осторожным, чтобы не пролить охлаждающую жидкость на другие детали двигателя. При попадании жидкости на кожу или глаза, пожалуйста, тщательно промойте повреждённую поверхность водой и немедленно обратитесь за медицинской помощью.

Применение охлаждающей жидкости в правильной концентрации не только предотвратит замерзание двигателя зимой, но также в течение всего года будет предохранять его от коррозии. Современные двигатели работают при очень высокой температуре; плохая охлаждающая жидкость не может обеспечить достаточную защиту системы охлаждения от коррозии. Поэтому, пожалуйста, используйте охлаждающую жидкость, отвечающую спецификации Vortex Estina, и ни в коем случае не заменяйте её водой из-под крана.

Дополнительную информацию можно найти в главе «Технические параметры».

Заливка охлаждающей жидкости

1. Отвинтите крышку бачка и залейте жидкость до отметки MAX. Включите двигатель и дождитесь, пока температура жидкости не достигнет примерно 90°C. Не нужно закрывать бачок, так как из водотока будет выходить воздух. После того, как воздух выйдет, уровень жидкости спадет.

2. Выключите мотор и снова залейте в бачок жидкость. Повторяйте описанную выше процедуру, пока уровень жидкости в бачке не перестанет опускаться. После этого завинтите крышку бачка.



Не смешивайте охлаждающие жидкости разных цветов или спецификаций.

Проверка уровня рабочей жидкости гидроусилителя руля

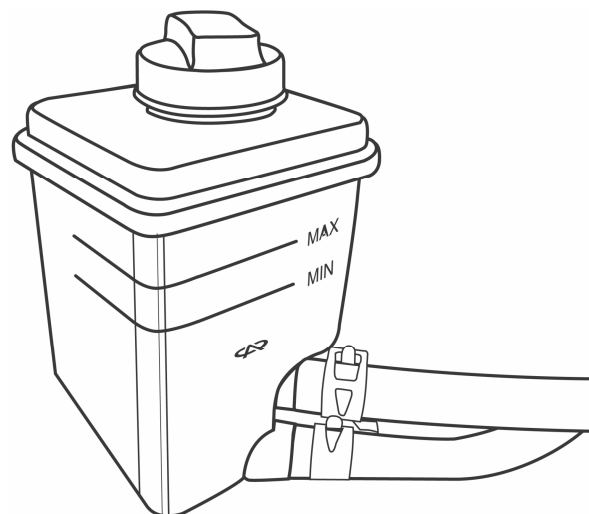

Уровень жидкости должен быть на отметке **MAX** при холодном двигателе.

Необходимо долить жидкость согласно спецификации, если уровень жидкости опустится ниже отметки MIN.

Аккумулятор

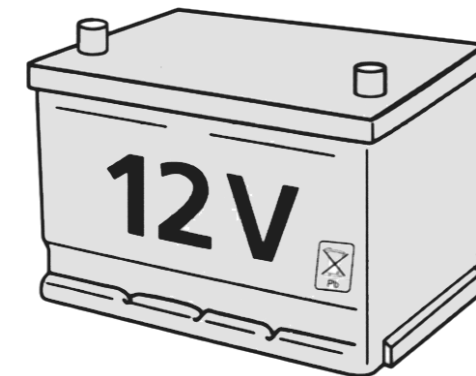

Аккумулятору требуется минимум обслуживания. Уровень жидкости нужно проверять при регулярном осмотре.

Ваш автомобиль оборудован аккумулятором, не требующим технического обслуживания. Не рекомендуется использовать другие типы аккумуляторов. Ток и энергоёмкость нового аккумулятора должны соответствовать спецификации Vortex Estina. Пожалуйста, обратитесь на сервисную станцию дилерской сети ООО "ТагАЗ", чтобы узнать точную спецификацию аккумулятора.

ТЕХНИЧЕСКОЕ ОБСЛУЖИВАНИЕ

Система стеклоомывателей

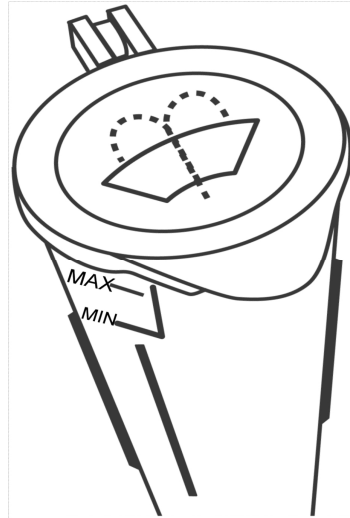

Жидкость для систем стеклоомывателей ветрового и заднего стекол заливается в один бачок. При необходимости залейте жидкость для стеклоомывателя, разбавленную водой в пропорции 1:20.

Точная концентрация должна быть указана в инструкции на упаковке.

Закройте бачок после наполнения.

Проверка щетки стеклоочистителя

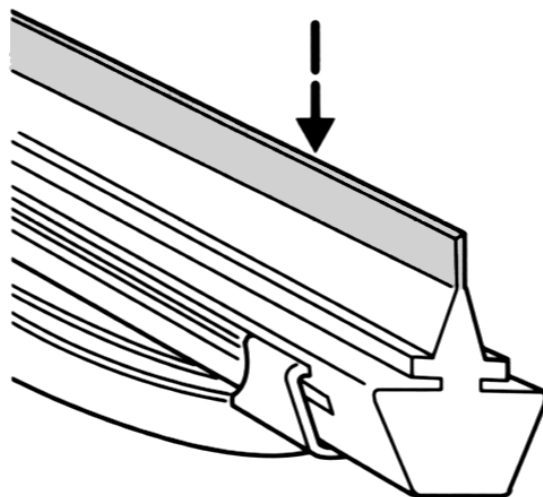

Проведите пальцем по краю щетки, чтобы проверить ее шероховатость. Жир, силикон и топливо могут повредить щетку стеклоочистителя. Для очистки щетки стеклоочистителя рекомендуется использовать жидкость стеклоочистителя.

Замена щётки стеклоочистителя

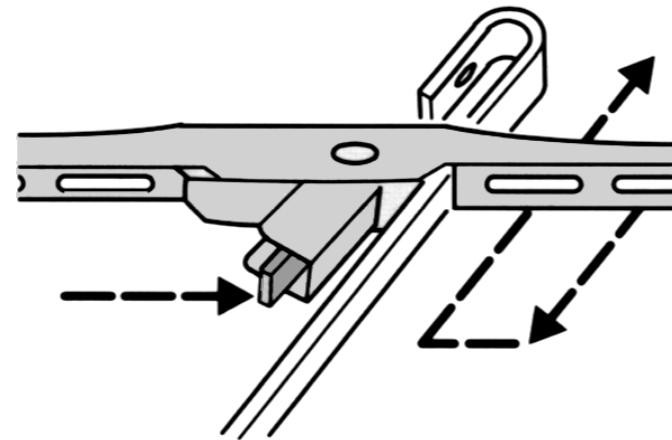

Поднимите рычаг стеклоочистителя и расположите его под прямым углом к щётке стеклоочистителя. В случае демонтажа щётки, пожалуйста, нажмите на зажим в направлении, указанном стрелками на рисунке выше, чтобы ослабить крепление щётки, и потяните рычаг в обратном направлении.

ШИНЫ

Для вашей безопасности

Следует регулярно проверять давление в шинах (включая запасную шину). Рекомендуемое давление в шинах указано в главе «Технические параметры».

Пожалуйста, следите за правильным давлением в шинах при больших

нагрузках и езде на больших скоростях. Недостаточное давление в шинах может привести к ухудшению управляемости, увеличению сопротивления качению, быстрому стиранию шин, а также к повреждению, которое может стать причиной аварии.

Пожалуйста, заезжайте на бордюры на маленькой скорости, избегайте наезда на вертикальные и острые края препятствий. Будьте осторожны, чтобы избежать повреждений и не поцарапать боковину шины при парковке.

Следует периодически проверять поверхность шины на наличие порезов, инородных частиц или неровного стирания. Неровно стёртый протектор указывает на неправильное положение колеса.

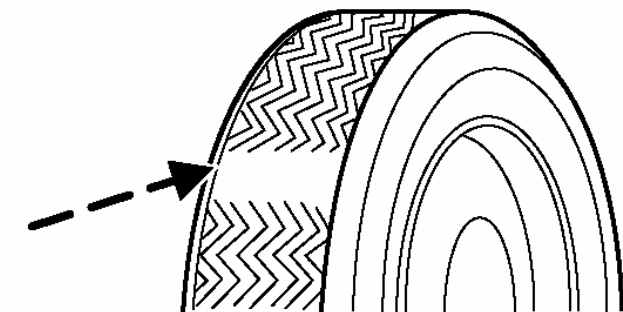

Существуют ограничения на остаточную глубину протектора шины. При достижении предельного износа протектора (3 мм.) на шине проступит индикатор износа протектора. Это означает, что эксплуатационные качества и безопасность значительно снижены. В случае повреждения или износа шину необходимо заменить.

ТЕХНИЧЕСКОЕ ОБСЛУЖИВАНИЕ



Пожалуйста, соблюдайте меры по защите окружающей среды при утилизации изношенных шин.

Как только позволят дорожные условия, пожалуйста, замените зимнюю резину на летнюю, чтобы сократить потребление топлива и уменьшить шум.

Замена шин



Повреждённые, изношенные шины и диски колёс могут привести к авариям, на которые не распространяется гарантия.

Шины и диски Вашего автомобиля подобраны так, чтобы обеспечить наилучшую управляемость, комфорт и безопасность. Если Вы хотите узнать, какие ещё типы шин и дисков можно использовать на данном автомобиле, пожалуйста, проконсультируйтесь со специалистами сервисных станций дилерской сети ООО "ТагАЗ".

При установке колесных дисков и шин очень рекомендуется использовать оригинальные детали от производителя или следовать предложениям сервисных станций дилерской сети ООО "ТагАЗ".



Если Вы хотите установить нестандартные шины или диски, например, диски из лёгкого сплава или колёса с зимней резиной, пожалуйста, следуйте соответствующим предписаниям либо проконсультируйтесь со специалистами на сервисных станциях дилерской сети ООО "ТагАЗ".

ПРИМЕЧАНИЕ:

Размер используемых шин влияет на показания одометра. Он не будет показывать правильную скорость, если размер шин (диаметр) отличается от размера оригинальных шин производителя.

Цепь противоскольжения

Цепь противоскольжения может быть использована с летними или зимними шинами, но только на ведущих (передних) колесах.



При использовании цепи противоскольжения скорость не должна превышать 50 км/ч.

Цепь противоскольжения следует снимать, если на дороге нет снега.

Использование цепи противоскольжения в управлении автомобилем, снабженным ABS, может сопровождаться дополнительными проблемами, которые можно устранить, отключив ABS.

Перед установкой цепи противоскольжения следует снять колпак колеса, чтобы избежать его повреждения.

Колпак следует поставить на место сразу же после того, как будет снята цепь противоскольжения.

Приводной ремень

Приводной ремень является одной из деталей, подвергающихся наибольшей нагрузке, поэтому качество ремня должно быть безупречным и отвечать требованиям ООО «ТагАЗ».

При замене приводного ремня, новый ремень такого же размера может не соответствовать необходимым требованиям. Из соображений безопасности, пожалуйста, используйте только оригинальные ремни, поставляемые ООО «ТагАЗ». На сервисных станциях дилерской сети ООО "ТагАЗ" имеется запас таких приводных ремней.

ПРИМЕЧАНИЕ:

Приводной ремень может вытянуться после некоторого времени эксплуатации. При растяжении до определенной степени ремень может слишком ослабнуть. Это может привести к поломке и повредить автомобиль. Поэтому натяжение приводного ремня следует проверять через каждые 1000 км.

ТЕХНИЧЕСКОЕ ОБСЛУЖИВАНИЕ

Проверка натяжения приводного ремня

1. Выключите зажигание и выньте ключ.
2. Нажмите пальцем на середину ремня (силой около 100 Н), чтобы определить степень ослабления ремня. Максимально допустимое отклонение – 10 мм.
3. Если отклонение превышает допустимый предел, пожалуйста, обратитесь на сервисную станцию дилерской сети ООО "ТагАЗ".

Мойка машины



Нельзя выбрасывать в бытовой мусор пустые емкости от моющих средств. Пожалуйста, сдавайте пустые емкости на специализированные предприятия по утилизации.



Пользуйтесь только специальными площадками для мойки машин, которые имеют очистные сооружения сточных вод и не нанесут вреда окружающей среде.

Для сохранности лакокрасочного покрытия автомобиля лучше всего мыть его чистой водой.

Для мойки автомобиля используйте только холодную или слегка теплую воду.

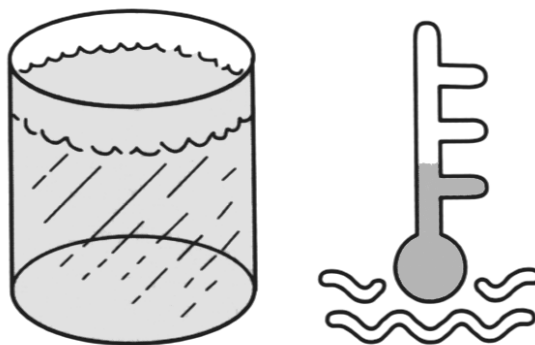

Автоматическая мойка автомобиля

Лучшим методом мойки автомобиля является мойка на специальной площадке без помощи щёток. На станциях для мойки автомобилей, использующих напор воды, сильная струя может попасть в салон.



Пожалуйста, выключайте вентилятор системы кондиционирования салона в автоматических мойках.

Ручная мойка

При использовании моющего средства, пожалуйста, тщательно смойте его чистой водой и вытрите сухой тряпкой.



После мойки автомобиля, пожалуйста, нажмите несколько раз плавно на педаль тормоза, чтобы удалить влагу из тормозных механизмов.

Мойка фар

Для того, чтобы избежать повреждения пластиковых линз фар, не используйте грубые щетки или химикаты. Никогда не протирайте зеркало отражателя фары если оно сухое и не чистите линзу с помощью острых предметов.

Мойка заднего стекла

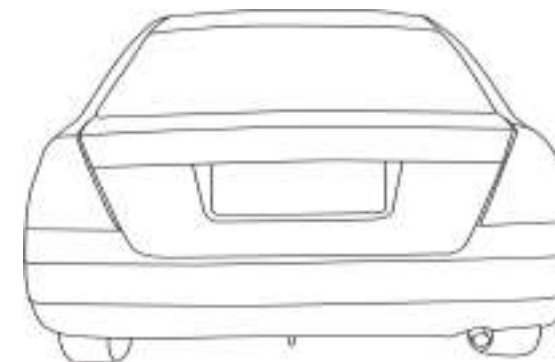

При мойке заднего стекла можно использовать только мягкую ткань, чтобы не повредить нити обогрева и радиоантенну. Никогда не используйте для очистки стекла растворитель или острые предметы.

Предотвращение коррозии шасси

Шасси автомобиля уже были подвергнуты антикоррозийной обработке. Пожалуйста, периодически проверяйте защиту шасси от коррозии и в случае необходимости обращайтесь на сервисную станцию дилерской сети ООО "ТагАЗ".

ТЕХНИЧЕСКОЕ ОБСЛУЖИВАНИЕ

Мойка колес

Учитывая километраж пробега, следует мыть колеса каждую неделю, чтобы избежать скопления грязи в тормозных механизмах. Пожалуйста, используйте очиститель для колёс или тёплую воду и мягкую тряпку, но не жёсткие щётки, чтобы не повредить специальное покрытие дисков.

Моющие аксессуары

Для получения наилучшего результата, пожалуйста, правильно используйте аксессуары по уходу за автомобилем.

Устранение повреждений лакокрасочного покрытия

При повреждении краски или появлении небольших сколов от дорожного гравия Вы можете обратиться на сервисную станцию дилерской сети ООО "ТагАЗ" для ремонта лакокрасочного покрытия.



Для того, чтобы обеспечить сохранность лакокрасочного покрытия автомобиля, пожалуйста, своевременно смывайте такие пагубно влияющие на него вещества, как птичий помёт, смолу, насекомых, пятна битума, соль для чистки дорог от снега, мазут и т.д.

Защита краски

Полировка кузова автомобиля защитными составами один или два раза в год поможет сохранять блеск лакокрасочного покрытия.



При полировке автомобиля, пожалуйста, обращайте внимание на то, чтобы вещество для полировки не попало на пластиковое покрытие, иначе его будет очень сложно отчистить. При этом никогда не полируйте автомобиль при прямом воздействии солнечных лучей.

Уход за кожаными поверхностями

Используйте влажную хлопковую ткань или полотенце, чтобы протереть кожаные поверхности, затем вытрите их чистой мягкой тканью. Особо грязную поверхность можно чистить с помощью нейтрального моющего средства, например пенного моющего средства. При нормальной эксплуатации рекомендуется выполнять обработку кожаных поверхностей с помощью специального средства по уходу за кожей один раз в 6 месяцев.

Не мочите кожу слишком сильно и следите за тем, чтобы вода не просачивалась в швы.



Используйте моющие средства, специально предназначенные для кожи.

Очистка радиатора

После использования автомобиля на протяжении некоторого времени решётка радиатора может забиться насекомыми, листьями и т.д., что негативно повлияет на работу кондиционера и системы охлаждения, привести к ненормальной работе кондиционера, перегреву двигателя и т. п. В этом случае необходимо почистить радиатор и вентилятор.

Желательно чистить решетку радиатора раз в год. Для очистки решетки радиатора от насекомых, листьев и т. п. можно использовать сжатый воздух или воду. Вентилятор радиатора может быть очищен напором воздуха, продуваемым через радиатор. Его также можно промыть водой при охлажденном двигателе.

Давление воздуха или воды не должно превышать 150 кПа, иначе можно повредить решетку радиатора.



Решетка радиатора необходима для лучшей теплопроводности. Не чистите решетку щеткой, это может повредить решетку и сократить теплопроводность. Не лейте воду на разогретый радиатор; образовавшийся пар может Вас ошпарить. Промывайте радиатор только с помощью воды при неработающем холодном двигателе.

ТЕХНИЧЕСКОЕ ОБСЛУЖИВАНИЕ

Периодическое техническое обслуживание

Основой проведения периодического технического обслуживания является комплекс контрольно-диагностических работ, замена масла в двигателе и замена деталей и эксплуатационных материалов и регламентированный срок службы. Цель - обеспечение соблюдения параметров и характеристик, заложенных производителем в конструкцию автомобиля, в том числе по безопасности и долговечности. Пожалуйста, обращайтесь на сервисную станцию дилерской сети ООО "ТагАЗ" для обслуживания автомобиля в соответствии с пробегом автомобиля.

Система безопасности

Если Ваш автомобиль оснащен системой подушек безопасности, вся система подушек безопасности должна быть заменена через 10 лет эксплуатации автомобиля на сервисной станции дилерской сети ООО "ТагАЗ".

Для обеспечения нормальной работы системы подушек безопасности выполните её замену в срок, установленный ООО «ТагАЗ».

Если система подушек безопасности была произведена до указанной даты (например, после аварии), пожалуйста, запишите дату её замены для расчёта времени следующей замены.

ТЕХНИЧЕСКИЕ ПАРАМЕТРЫ

ТЕХНИЧЕСКИЕ ПАРАМЕТРЫ

Идентификационный номер автомобиля (VIN)

Идентификационный номер автомобиля

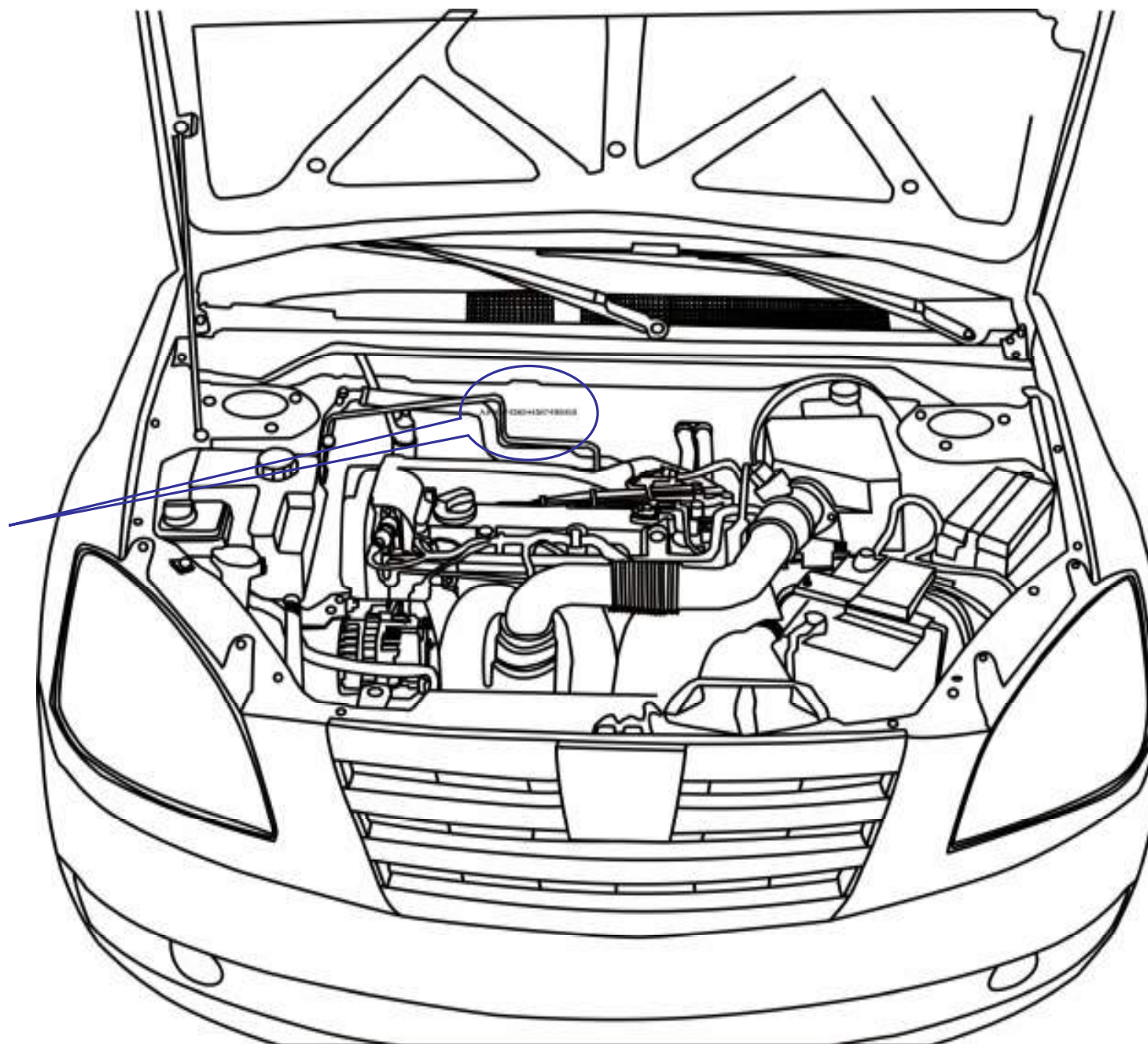

ТЕХНИЧЕСКИЕ ПАРАМЕТРЫ



Табличка с идентификационным номером автомобиля (кодом VIN) закреплена на перегородке моторного отсека автомобиля Vortex Estina (как показано на картинке).

Номер двигателя

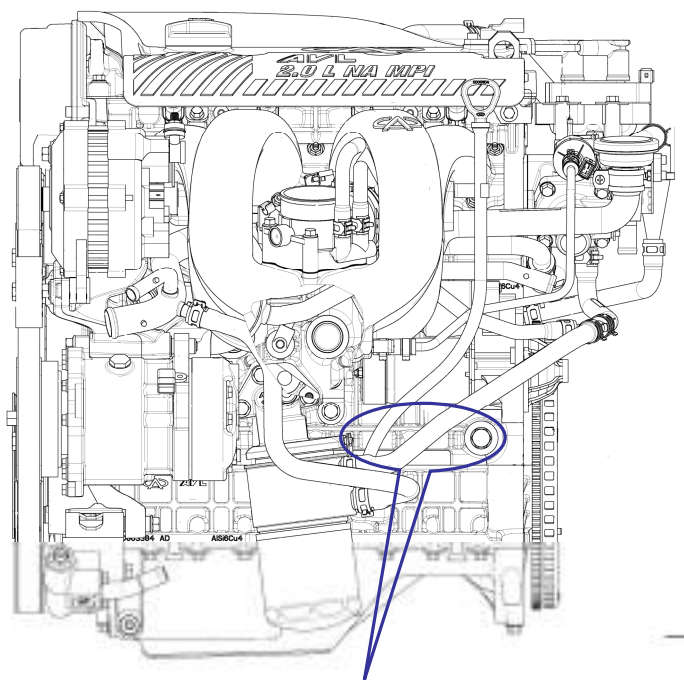

Номер двигателя

Номер двигателя автомобиля Vortex Estina указан на блоке цилиндров двигателя как показано на рисунке.

Топливо

Объем топливного бака

Бензиновый двигатель: 52 литра.

Используйте только высококачественный бензин марки не ниже А92, содержащий специальные очистители и другие присадки. Использование бензина низкого качества может повредить двигатель.

При открывании крышки заливной горловины топливного бака можно услышать характерное шипение. Это совершенно нормально и не стоит обращать на это внимания.

• **На автомобиле Vortex Estina необходимо использовать бензин марки не ниже А92, неэтилированный (без содержания свинца).**

Использование бензина с октановым числом ниже 92 не разрешается, это может нанести серьезный вред двигателю. Такой двигатель будет снят с гарантии.

Автомобили, оборудованные каталитическим дожигателем выхлопных газов, следует заправлять исключительно бензином без содержания свинца.

Для того, чтобы избежать ошибки при заправке топливом, заливное отверстие топливного бака имеет специальную форму, способную принимать только заправочный пистолет с бензином без содержания свинца.



Если по ошибке Вы залили в бак бензин с содержанием свинца (даже небольшое количество), не заводите двигатель, поскольку свинец, содержащийся в бензине, может полностью вывести из строя каталитический дожигатель выхлопных газов. Рекомендуем связаться с ближайшей сервисной станцией дилерской сети ООО "ТагАЗ".

Моторное масло

Замена моторного масла

ООО «ТагАЗ» рекомендует использовать моторное масло типа SAE 10W/40, класс качества по API не ниже SL.

Пожалуйста, придерживайтесь этой рекомендации, чтобы добиться оптимальной работы двигателя.

Дозаправка моторного масла

Сервисная станция дилерской сети ООО "ТагАЗ" будет фиксировать даты замены масла и использовать рекомендованное моторное масло. При дозаправке уровень моторного масла не должен превышать отметку MAX на щупе.

Сервисная станция дилерской сети ООО "ТагАЗ" с удовольствием поможет Вам если Вам понадобится более подробная информация.

ТЕХНИЧЕСКИЕ ПАРАМЕТРЫ



Не применяйте моторное масло, которое не соответствует приведенным выше требованиям. Иначе возможно повреждение двигателя, что не будет рассматриваться как гарантийный случай.

Не используйте присадки и средства по уходу за двигателем, не разрешенные ООО «ТагАЗ». Такие присадки не только не являются необходимыми, но также при определенных условиях могут повредить двигатель, что также не будет являться гарантийным случаем.

Жидкости и масла

Пожалуйста, заменяйте масло в соответствии с интервалами, указанными в сервисной книжке.

Трансмиссионное масло для механической коробки передач

В качестве смазочного трансмиссионного масла используйте композитное трансмиссионное масло API GL-4.

Вязкость трансмиссионного масла - SAE 75W-90.

Уровень масла необходимо периодически проверять во время плановых осмотров автомобиля.

Масло гидроусилителя руля

Применяйте жидкость гидроусилителя руля PSF-3, соответствующее спецификации Vortex Estina. Сервисные станции дилерской сети ООО "ТагАЗ" располагают запасом необходимого масла гидроусилителя руля.

Тормозная жидкость и жидкость гидропривода сцепления

Используйте тормозную жидкость DOT4 и доливайте до отметки **MAX** по мере необходимости. Используйте только тормозную жидкость, не содержащую олефин.



При эксплуатации в условиях повышенных нагрузок (например, при буксировке или при долгой езде по горной местности) тормозную жидкость следует менять одновременно с заменой тормозных колодок. При замене тормозной жидкости следует соблюдать абсолютную чистоту, поскольку малейшая грязь, попавшая в тормозную систему, может привести к снижению эффективности торможения.

Охлаждающая жидкость

Используйте охлаждающую жидкость, соответствующую техническим требованиям ООО «ТагАЗ». Сервисные станции дилерской сети ООО "ТагАЗ"

располагают запасом необходимой охлаждающей жидкости.

Жидкость для стеклоомывателя

Заполняйте бачок концентрированной жидкостью для стеклоомывателя, рекомендованной ООО «ТагАЗ», и водой в концентрации 1:20. При низких температурах используйте, пожалуйста, зимнюю жидкость для стеклоомывателя. Для выяснения правильной концентрации обратитесь к инструкции на упаковке.



Нельзя выбрасывать пустые ёмкости из-под масла в бытовой мусор. Пожалуйста, сдавайте пустые емкости на специализированные предприятия по утилизации.

Заправочные объемы

Наименование	Объём (л.)
Масло в двигателе (включая фильтр)	4,0 ± 0,5 л.
Механическая коробка передач	2 л.
Бачок гидроусилителя руля	Отметка MAX
Система охлаждения двигателя	7,5 л.
Система очистки лобового стекла	Отметка MAX
Топливный бак	52 л.
Бачок тормозной жидкости	Отметка MAX

ТЕХНИЧЕСКИЕ ПАРАМЕТРЫ

Вес автомобиля



Пожалуйста, руководствуйтесь максимально допустимым общим весом автомобиля, указанным в руководстве, и не превышайте его, в противном случае это может ухудшить тормозные и ходовые характеристики, а также привести к ДТП.

Собственный вес готового автомобиля - это вес, при котором автомобиль пригоден к использованию, включая вес заполненной охлаждающей жидкости, смазочных масел, наполненного на 90% топливного бака, вес инструментов, запасного колеса и вес водителя (75 кг). Полезная нагрузка - это допустимый максимальный вес за вычетом собственного веса готового автомобиля. Дополнительные детали и элементы уменьшают полезную нагрузку.

Параметры массы

Параметры		Модель автомобиля SQR7201/SQR7161
Масса снаряжённого транспортного средства (кг)		1290
Распределение снаряжённой массы	Передняя ось (кг)	780
	Задняя ось (кг)	510
Разрешённая производителем максимальная масса нагрузки, включая пассажиров (кг)		375
Полная масса транспортного средства (кг)		1665
Распределение полной массы	Передняя ось (кг)	902
	Задняя ось (кг)	763
Пассажировместимость, включая водителя (количество человек)		5

ТЕХНИЧЕСКИЕ ПАРАМЕТРЫ

Колеса и шины

Давление в шине

Давление холодной шины измеряется перед началом движения (не забывайте измерять давление шины запасного колеса).

Давление в шине (холодная шина), кПа

Шина	Переднее колесо	Заднее колесо	Запасное колесо
195/55R15 85V	230	210	250

Контроль давления в шине

- Давление в шинах следует проверять минимум один раз в месяц. Контроль давления в шинах крайне важен, особенно при вождении на высоких скоростях.
- Значения, указанные в таблице, касаются холодных шин. При нагреве давление в шине немного возрастет, поэтому снижать давление не требуется. Давление, указанное в таблице, следует увеличивать на 20 кПа при использовании зимних шин.
- Чтобы облегчить Вам поиск нужных значений давления в шинах, в дверном проеме передней левой двери прикреплена самоклеящаяся этикетка, на которой напечатаны параметры давления.

Момент затяжки болтов колеса

Момент затяжки болтов колеса составляет 110±10 Н·м.

Колесо

Шина	Диск колеса
195/55R15	6Jx15

Данные двигателя

Модель двигателя	SQR484F	SQR481F
Тип двигателя	4-цилиндровый, рядный, с водяным охлаждением, 16-клапанный, два распределительных вала верхнего расположения, распределённый впрыск.	
Диаметр цилиндра (мм.)	83,5	81
Ход поршня (мм.)	90	77,5
Рабочий объём двигателя (см ³)	1,971	1,597
Максимальная мощность (кВт)	95	80
Максимальный крутящий момент (Нм)	180 (при 4000 об./мин.)	147 (при 4200 об./мин.)
Марка бензина	A92	A92
Степень сжатия	10	10,5
Порядок работы цилиндров	1-3-4-2	1-3-4-2
Свечи зажигания	K7RTJC, RC7YCC	K7RTJC, RC7YCC

** Контроль и регулировку можно выполнять через 5 минут после полной остановки двигателя

ТЕХНИЧЕСКИЕ ПАРАМЕТРЫ

Заправочные ёмкости, смазывающие материалы и эксплуатационные жидкости для автомобиля Vortex Estina

ЭКСПЛУАТАЦИОННАЯ ЖИДКОСТЬ	МЕЖДУНАРОДНЫЙ СТАНДАРТ		РЕКОМЕНДОВАННАЯ МАРКА	КОЛИЧЕСТВО
	Класс качества по API/ACEA	Класс вязкости по SAE		
Моторное масло (для бензиновых двигателей)	API SL или выше ILSAC GF-3 или выше	SAE 10W-40	SHELL Helix Super API SJ/CF 10W-40 (-36°C) RAVENOL TSI 10W-40 API SM/CF RAVENOL VSI 5W-40 API SM/CF MOBIL Super mAPI SJ/SF 10W-40 (-36°C) MOBIL Delvac MX 15W-40CF-4/SJ (-30°C)	Полный объем, включая масляный фильтр: 4,0 л.
Масло механической коробки передач	API GL-4	SAE 75W-90	SHELL GETRIEBEOEL EP75W-90 RAVENOL TSG 75W-90	2,0 л.
**Охлаждающая жидкость двигателя	Охлаждающая жидкость без аминов, боратов, нитритов и силикатов для алюминиевых радиаторов – концентрат LLG-5		ТЕХНОФОРМ: Cool Stream Premium C SHELL: GlycoShell LongLife Concentrate RAVENOL: Alu-Kuehlerfrostschutz silikatfrei	4,0 л. концентрата или 7,5 л готового раствора
Жидкость гидроусилителя рулевого управления	PSF-3		SHELL I LHM-S. (-50) RAVENOL PSF Power Steering Fluid - (PSF 3)	До требуемого уровня
Тормозная жидкость	Тормозная жидкость DOT 4 или аналог		SHELL DonaxY B RAVENOL DOT 4 TOTAL HBF 4 LIQUI MOLY BrakeFluid HD504/DOT-4 TEXACO Brake Fluid DOT 4	До требуемого уровня
Жидкость для мытья стёкол	Жидкость для мытья стёкол - концентрат (MS 568-02) на основе этилового или изопропилового спирта		«ФИТОФАРМ» - концентрат «Триол-Арома» (-40°C) RAVENOL Scheibenfrostschutz IPA Konzentrat (-40°C) SHELL WINTER SCREENWASH DILUTED (-40°C) "ВЕКТОР ЮГ" - концентрат "Триол-Арома New Formula" (-40°C)	До требуемого уровня
Смазка КПП	-		SHELL Retinax EP 2 SHELL Retinax LX 2 RAVENOL Mehrzweckfett OML RAVENOL Super EP-Langzeitfett	По мере необходимости
Смазка многоцелевая, смазка для рулевого колеса	-		SHELL Retinax LX 2 RAVENOL Mehrzweckfett OML	По мере необходимости
Смазка узлов педалей	-		SHELL Alvania Grease EP 2 RAVENOL Super EP-Langzeitfett	По мере необходимости
Предохранительная смазка соединительных частей педалей	-		SHELL Retinax HDX 2 RAVENOL Mehrzweckfett mit MOS2	По мере необходимости

* При понижении уровня жидкости системы гидроусилителя руля ниже критической отметки следует использовать только данную жидкость или жидкость подобного класса. Запрещено смешивание жидкостей разного типа и цвета.

**При понижении уровня жидкости системы охлаждения ниже критической отметки следует использовать только данную жидкость или жидкость подобного класса. Запрещено использование жидкостей другого типа. При замене жидкости системы охлаждения требуется промывка.

ТЕХНИЧЕСКИЕ ПАРАМЕТРЫ

Потребление топлива

При половинной нагрузке:

Параметры	Модель автомобиля	
	SQR7201	SQR7161
Потребление топлива при скорости 90 км/ч (литр. на 100 км)	6,8	6,6
Потребление топлива при скорости 120 км/ч (литр. на 100 км)	8,7	8,5

Примечание: Вышеуказанные рекомендуемые значения потребления топлива являются контрольными, получены при особых условиях, благодаря измерениям, выполненным специалистами.

ТЕХНИЧЕСКИЕ ПАРАМЕТРЫ

Габаритные размеры автомобиля

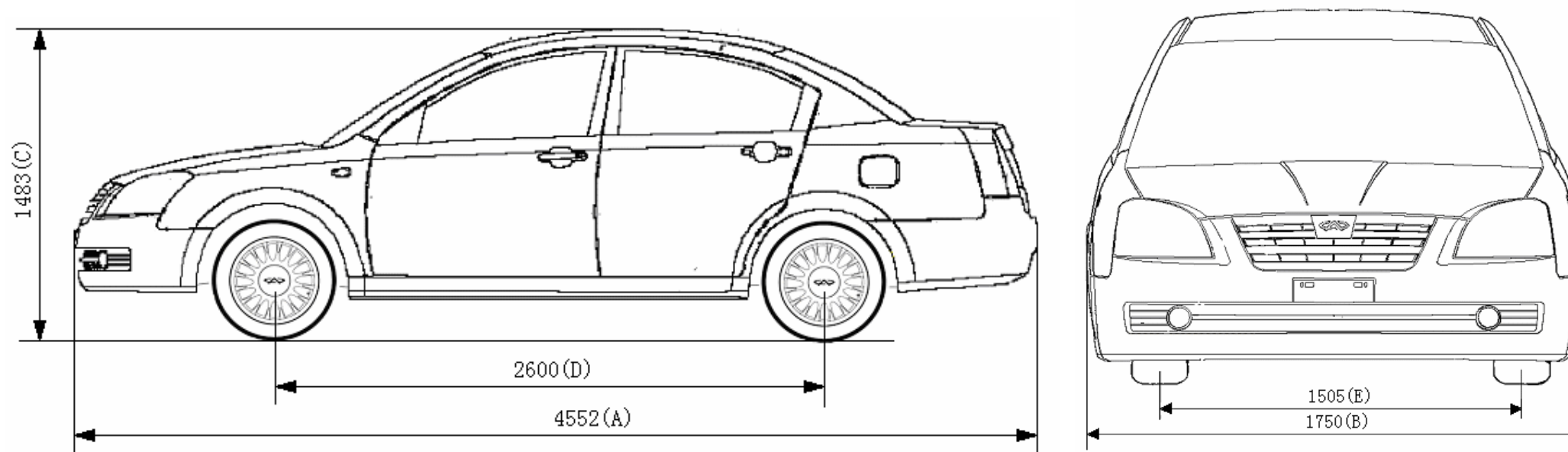

Параметры		Размеры (мм.)
A = максимальная длина		4552
B = полная ширина		1750
C = полная высота (автомобиль в снаряжённом состоянии)		1483
D = расстояние между осями колёс		2600
E = расстояние между серединами колёс одной оси	Передние колёса	1505
	Задние колёса	1505
Минимальный клиренс (в зоне поддона картера)		124

РУКОВОДСТВО В СЛУЧАЕ АВАРИИ

РУКОВОДСТВО В СЛУЧАЕ АВАРИИ

Краткое введение

На дорогах с плотным движением и в условиях движения на высоких скоростях риск попасть в аварию резко увеличивается. С началом использования ремней и подушек безопасности количество тяжелых последствий ДТП резко снизилось. Однако, какими бы сложными ни были меры предосторожности, аварии все равно случаются. В основном аварии на дорогах приносят больше неудобств, чем ущерба здоровью. В таких обстоятельствах мало кто знает, как следует себя вести. По этим причинам мы решили написать для Вас эту главу.

Мы очень надеемся, что Вам не придется воспользоваться данными советами. Но в случае необходимости они будут очень полезны. Всё же ознакомиться с настоящей главой лучше сейчас, а не тогда, когда авария уже случится. Зачем тратить драгоценное время тогда, если можно прочитать эту главу сейчас внимательно, никуда не спеша. Если Ваш автомобиль поврежден в результате аварии, самым надежным способом скорейшего восстановления автомобиля является обращение на сервисную станцию дилерской сети ООО "ТагАЗ".

Воспользуйтесь полным спектром услуг на сервисной станции дилерской сети ООО "ТагАЗ"

В случае, если Ваш автомобиль нуждается в послеаварийном ремонте, лучший выбор - обратиться на сервисную станцию дилерской сети ООО "ТагАЗ". Причиной этому является ряд разных факторов, включая следующие:

Профессиональные знания

Кто может знать автомобиль лучше, чем персонал сервисной станции дилерской сети ООО "ТагАЗ"? Сервисные станции дилерской сети ООО "ТагАЗ" могут по праву гордиться высоким уровнем обслуживания, знаний и профессионализма, позволяющим выполнять любой ремонт и обслуживание автомобиля в соответствии с техническими требованиями ООО «ТагАЗ». Сервисные станции дилерской сети ООО "ТагАЗ" предлагают сервисное обслуживание, а также любой ремонт автомобиля, обеспечивающие максимальную безопасность, а также обслуживание по гарантии (если это применимо к Вашему автомобилю).

Срочный заказ комплектующих на автомобиль Vortex Estina

На Вашей станции сервисного обслуживания Vortex имеется большой запас оригинальных комплектующих Vortex, позволяющий сократить до минимума время ожидания замены

запасной детали. Если на складе нужной оригинальной детали не оказалось, сервисный центр может заказать её срочную доставку напрямую у производителя. Сервисные станции дилерской сети ООО "ТагАЗ" используют только детали, прошедшие специальный контроль. Все детали имеют заводскую гарантию. Качество ремонта с использованием неоригинальных деталей не может быть гарантировано.

Качество техобслуживания

Все сервисные станции дилерской сети ООО "ТагАЗ" имеют в распоряжении специальные инструменты и приспособления, позволяющие максимально точно производить ремонтные и сервисные работы любого типа, а также решать проблемы любой сложности, связанные с рулевым управлением или износом шин. Немаловажным является и тот факт, что на большинство работ, выполненных на сервисных станциях дилерской сети ООО "ТагАЗ", Вам предоставят гарантию, что позволит Вам убедиться в лучшем послепродажном обслуживании автомобилей Vortex Estina на сервисных станциях дилерской сети ООО «ТагАЗ».

Профессиональная покраска

Скорее всего, Вы не захотите, чтобы цвет Вашего автомобиля был разных оттенков. На фирменных станциях техобслуживания Vortex Вам подберут цвет эмали, который полностью совпадет с

РУКОВОДСТВО В СЛУЧАЕ АВАРИИ

цветом Вашего автомобиля. Вы обнаружите, что на фирменной станции смогут обработать заводскую краску, нанеся на неё защитную полироль.

Антикоррозийная обработка

Каждый автомобиль Vortex Estina прошел полную антикоррозийную обработку, включая специальную обработку днища и обработку воском скрытых элементов во время производства. Специалисты всех официальных станций сервисного обслуживания ООО «ТатАЗ» прошли комплексное обучение выполнению работ по антикоррозийной обработке. Необходимые материалы и специальное оборудование позволяют произвести повторную антикоррозийную обработку Вашего автомобиля и тем самым сохранить его в великолепном состоянии на много лет использования.

**Ваш авторизованный центр продаж
и технического обслуживания
ООО «ТатАЗ»
надеется увидеть Вас снова!**

Надеемся, что причиной для нашей встречи будет не послеаварийный ремонт, а плановая замена деталей и обслуживание Вашего автомобиля, а также покупка нового автомобиля марки Vortex. Надеемся, что Вы сможете воспользоваться и другими услугами, которые Вам предложат дилеры ООО «ТатАЗ».

Первая помощь при аварии

Каждый автомобиль должен быть оснащен аптечкой, а каждый водитель должен обладать базовыми знаниями по оказанию первой помощи пострадавшему. Лучший способ получить такие знания - пройти курс по оказанию первой помощи в специальных организациях. Тем не менее, мы приводим основные требования к ситуации, в которой требуется оказание первой помощи пострадавшему:

- Вы можете оказаться первым свидетелем аварии, Ваши действия могут спасти человеческую жизнь. Приоритетным является обеспечение собственной безопасности, а также места аварии.
- Действовать надо быстро, но при этом следует сохранять спокойствие.
- Припаркуйте автомобиль в безопасном месте и зажгите сигнальный фонарь, чтобы предупредить других водителей об аварии.
- Выключите зажигание автомобиля.
- Следите за тем, чтобы никто не курил, во избежание возможного возгорания топлива.

Вызовите помощь

- Отправьте кого-нибудь сообщить об аварии в соответствующие службы, а сами вызовите скорую помощь.

Позаботьтесь о пострадавшем

- Не трогайте серьезно раненого человека, кроме случаев, когда он находится в непосредственной опасности (автомобиль охвачен огнем).
- Сначала помогите раненым без сознания. Людям, способным говорить и дышать, можно помочь во вторую очередь.
- Узнайте, сколько всего пассажиров находилось в автомобиле.
- Определите тех, кто потерял сознание или испытывает трудности с дыханием.

Если раненый перестает дышать

- Удалите вставные челюсти, жевательную резинку или любой другой предмет, мешающий восстановлению дыхания раненого.
- Поднимите подбородок и отклоните голову пострадавшего назад для того, чтобы освободить дыхательные пути.
- Если раненый всё ещё не способен дышать, зажмите ему нос и сделайте искусственное дыхание «рот в рот». Вдохните достаточно воздуха, чтобы наполнить им грудную клетку раненого, затем освободите её от воздуха. Повторяйте описанную операцию, пока человек не начнёт дышать самостоятельно.
- Если пострадал маленький ребенок, осторожно вдыхайте одновременно ему в рот и в нос.
- Никогда не сдавайтесь, старайтесь не думать о том, что пострадавший, может быть, уже мертв. Продолжайте делать

РУКОВОДСТВО В СЛУЧАЕ АВАРИИ

искусственное дыхание до приезда скорой помощи.

Кровотечение

- Для остановки кровотечения следует пережать место выше повреждения (можно при помощи пальцев). Не теряйте время на перевязывание раны, это можно будет сделать и позже.

Не трогайте раненого

- Перемещать раненого можно только при крайней необходимости, это может причинить ему ещё больший вред.
- Если ситуация вынуждает переместить человека без сознания, следует осторожно поддерживать его шею.
- Используйте любые вещи, одежду, для того чтобы укрыть раненого и поддержать температуру его тела. Никогда не кормите и не поите раненого.
- Продолжайте разговаривать с пострадавшим спокойным ровным тоном, чтобы избежать истерик.

ПРИМЕЧАНИЕ:

Тяжелораненый человек может прожить до трех минут. Но, следуя данным инструкциям, Вы можете помочь ему продержаться до приезда скорой помощи.

ООО «ТaгАЗ» оставляет за собой право вносить изменения в данное Руководство по эксплуатации автомобиля Vortex Estina.