

nemo

CITROËN NEMO

<https://www.automotive-manuals.net/>



# Руководство по эксплуатации на сайте

Вы можете воспользоваться несколькими способами просмотреть свое руководство по эксплуатации онлайн...

## MyCITROËN

Руководство по эксплуатации своего автомобиля вы можете найти на сайте CITROËN в рубрике "MyCITROËN".

В "личном кабинете" Вы найдете рекомендации и другую информацию по обслуживанию своего автомобиля.

Изучая руководство по эксплуатации в режиме онлайн, вы также можете просмотреть последние информационные выпуски, разнесенные по страницам соответствующих моделей и определяемые по этой пиктограмме:



Если в вашей стране нет доступа к рубрике "MyCITROËN" на сайте CITROËN, свое руководство по эксплуатации вы можете найти в интернете по адресу:

<http://service.citroen.com/ddb/>

Выберите:

- > язык,
- > автомобиль, тип кузова,
- > период издания руководства по эксплуатации, соответствующий дате начала эксплуатации автомобиля.

Сосканируйте этот код, чтобы сразу получить доступ к своему руководству по эксплуатации.



<https://www.automotive-manuals.net/>

Просим обратить внимание на следующую информацию.

Обязательно изучите все подробности, изложенные в брошюре - это позволит вам воспользоваться всеми возможностями автомобиля и уверенно водить его. Ваш автомобиль может содержать только часть оборудования, представленного в данном руководстве - в зависимости от уровня комплектации, версии и характеристик, а также от страны, в которую он поставляется.

Установка на автомобиль любого электрооборудования или дополнительного электроприбора, не имеющего артикула в Каталоге сертифицированной продукции компании CITROËN может вывести из строя вашу бортовую электронную систему. Обратитесь к официальному дилеру CITROËN, чтобы ознакомиться со всей номенклатурой сертифицированных изделий и дополнительного оборудования.

### Условные обозначения



знак, отсылающий к более подробной информации,



знак, которым отмечена важная информация по правильному использованию оборудования,



знак, обращающий Ваше внимание на необходимость обеспечить безопасность людей и используемого оборудования на борту автомобиля.

На всех континентах компания CITROËN

представлена полным модельным рядом автомобилей, в которых воплощены креатив, новейшие технологии, стремление к совершенству, соответствие духу современности и высокой мобильности.

Благодарим вас за покупку и поздравляем с правильным выбором.

Садясь за руль своего нового автомобиля,

ознакомьтесь с его системами,

оборудованием, органами управления и настройками -

это обеспечит Вам приятные поездки

и комфортные путешествия.

## Желаем Вам счастливого пути!

<https://www.automotive-manuals.net/>

<b>1. ОБЩИЙ ОБЗОР</b> 4-21		<b>3. ГОТОВНОСТЬ К ДВИЖЕНИЮ</b> 25-63		<b>4. ЭРГОНОМИКА И КОМФОРТ</b> 64-82		<b>5. ОБОРУДОВАНИЕ САЛОНА</b> 83-110		<b>6. БЕЗОПАСНОСТЬ</b> 111-136	
Внешнее оборудование	4	Панели приборов	25	Передние сиденья	64	Бортовой компьютер	83	Стояночный тормоз	111
Оборудование салона	6	Контрольные лампы	26	Складное сиденье	66	Настройки бортовых систем	84	Аварийная световая сигнализация	111
Оборудование места водителя	12	Указатель уровня топлива	34	Задний диван	67	Система помощи при парковке задним ходом	88	Звуковой сигнал	112
Технические характеристики - Обслуживание	16	Температура охлаждающей жидкости	34	Удаление инея и конденсата со стекол	71	Автомобильная магнитола	89	Системы оптимизации торможения	112
Панель приборов и центральная консоль	18	Индикатор	35	Кондиционер	73	Переключатели на рулевом колесе	90	Системы управления динамикой автомобиля в поворотах	113
		Ключ с пультом дистанционного управления	36	Обустройство передней части салона	76	Система беспроводной связи Bluetooth	93	Бортовая система контроля давления воздуха в шинах	116
		Охранная сигнализация	40	Обустройство грузового отделения	78			Ремни безопасности	118
		Открывающиеся элементы кузова	41	Обустройство задней части	80			Подушки безопасности	120
		Запирание	44	Освещение салона - плафоны	82			Детские кресла	124
		Выключатель световых приборов	46					Отключение фронтальной подушки безопасности пассажира	127
		Стеклоочиститель	48					Крепления ISOFIX	134
		Регулятор скорости	49						
		Фиксированный ограничитель скорости	50						
		Зеркала заднего вида	51						
		Стеклоподъемники	52						
		Регулировка рулевого колеса	53						
		Механическая коробка передач	53						
		Секвентальная коробка передач	54						
		Индикатор переключения передач	58						
		Пуск и остановка двигателя	59						
		Система помощи при трогании на уклоне	60						
		Система "стоп-старт"	61						
<b>2. ЭКО-ВОЖДЕНИЕ</b> 22-24									
Защита окружающей среды	22								
Эко-вождение	23								

7. ДОПОЛНИТЕЛЬНОЕ ОБОРУДОВАНИЕ 137-140	8. ТЕКУЩИЕ ПРОВЕРКИ 141-151	9. ЭКСТРЕННАЯ ПОМОЩЬ 152-173	10. ТЕХНИЧЕСКИЕ ХАРАКТЕРИСТИКИ 174-183
Буксировка прицепа, трейлера... 137	Заправка бака топливом 142	Аккумуляторная батарея 152	Габаритные размеры 174
Багажник и дуги для перевозки грузов на крыше 139	Открытие капота 144	Замена колеса 155	Двигатели 180
Дополнительное оборудование 139	Дизельный двигатель 145	Комплект для временного устранения прокола в шине 158	Массы 182
	Бензиновый двигатель 146	Цепи противоскольжения 160	Идентификационные данные 183
	Уровни 147	Замена ламп 161	
	Текущие проверки 149	Замена щетки стеклоочистителя 166	
	Сажевый фильтр (на дизельном двигателе) 151	Замена предохранителя 167	
		Буксировка автомобиля 172	



на автомобиле с  
левосторонним рулевым  
управлением.



на автомобиле с  
правосторонним  
рулевым управлением.

4 ВНЕШНЕЕ ОБОРУДОВАНИЕ (версия "ФУРГОН" )

Дополнительное оборудование... 139-140  
Багажник на крыше ..... 139

Габаритные размеры ..... 174-175

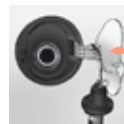

С правой стороны:  
крышка топливного бака ..... 142  
отключение подачи топлива в двигатель.... 142-143

Ключ, пульт ДУ, элемент питания... 36-38  
Центральный замок ..... 36, 42, 44  
Открытие/Закрывание передних стекол .... 37  
Идентификационная карта ..... 39  
Охранная сигнализация ..... 40



Грузовой отсек ..... 77-78  
Двери задние ..... 36, 42-45  
Открытие/закрывание дверей на 180° .... 42, 44

Щетка стеклоочистителя ..... 166  
Наружные зеркала заднего вида .... 51  
Боковой повторитель указателя поворота ... 163

Задние фонари, указатели поворотов,  
Зй стоп-сигнал ..... 46-47, 164-165

Передние световые приборы, противотуманные фары,  
указатели поворотов ..... 46-47, 161-162  
Корректор фар ..... 47  
Замена ламп ..... 161-165

Фонари освещения номерного знака.... 164

Открытие/закрывание  
дверей ..... 36, 38, 41-45  
Открытие капота, упор ..... 144  
Настройка - Автозапирание замков  
"Autoclose" ..... 42, 44, 83, 85

Помощь при парковке задним ходом .... 88

Запасное колесо, замена колеса,  
инструменты ..... 155-157

Тормозная система, тормозные колодки .... 147, 149  
Помощь при трогании на уклоне .... 60  
Система помощи при торможении... 112-113  
Система контроля траектории движения ... 113-115  
Шины, давление воздуха в них .... 159, 183  
Цепи противоскольжения ..... 160

Подъем и буксировка автомобиля .... 172  
Буксировка прицепа, тягово-сцепное  
устройство ..... 137-138

## ВНЕШНЕЕ ОБОРУДОВАНИЕ АВТОМОБИЛЯ (версия "КОМБИ")

Дополнительное оборудование ..... 139-140  
Дуги для перевозки грузов на крыше ..... 139

Габаритные размеры ... 176-177, 178-179

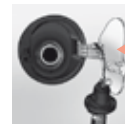

С правой стороны:  
крышка горловины, топливный бак.... 142  
отключение подачи топлива в двигатель.... 142-143

Ключ, пульт ДУ, элемент питания....36-38  
Центральный замок .....36, 42, 44  
Открытие/Закрывание передних стекол ....37  
Идентификационная карточка .....39  
Охранная сигнализация .....40



Обустройство грузового отделения....80-81  
Задние двери .....36, 42-45  
Открытие/Закрывание дверей на 180° ...42, 44

Щетки стеклоочистителя ..... 166  
Наружные зеркала .....51  
Боковой повторитель указателя поворотов ..... 163

Задние световые приборы,  
указатели поворотов,  
3-й стоп-сигнал..... 46-47, 164-165

Фонари освещения номерного знака ..... 164

Передние световые приборы,  
противотуманные фары, указатели поворотов ..... 46-47, 161-162  
Корректор угла наклона фар .....47  
Замена ламп .....161-165

Помощь при парковке задним ходом .....88

Открытие/закрывание дверей.....36, 38, 41-45  
Безопасная перевозка детей .....45  
Задние стекла .....52  
Открытие капота ..... 144  
Настройка - Автозапирание замков "Autoclose" .....42, 44, 83, 85

Тормоза, тормозные колодки....147, 149  
Помощь при трогании на уклоне ....60  
Система помощи при торможении ... 112-113  
Система контроля траектории движения... 113-115  
Система контроля давления в шинах... 116-117  
Шины, давление воздуха в шинах .... 159, 183  
Цепи противоскольжения .....160

Запасное колесо, замена колеса, инструменты, комплект принадлежностей для устранения прокола ..... 155-157, 158-159

Буксировка, подъем автомобиля... 172  
Буксировка прицепа.....137-138

<https://www.automotive-manuals.net/>

☉ ОБОРУДОВАНИЕ САЛОНА (версия "ФУРГОН")



Ремни безопасности ..... 118-119  
Подушки безопасности ..... 120-123  
Отключение фронтальной подушки  
безопасности пассажира .... 122, 127

Сиденья, настройки ..... 64-65  
Инструменты, домкрат ..... 155

Розетка 12 вольт ..... 76  
Стояночный тормоз ..... 111

Аккумуляторная батарея (+),  
зарядка, пуск ..... 152-154

Внутреннее зеркало  
заднего вида ..... 51  
Передний плафон ..... 82  
Замена лампы в плафоне ..... 163

Складное сиденье ..... 66  
Детские кресла ..... 124, 126-131, 133

Грузовой отсек ..... 78-79  
• кольца для закрепления груза,  
• отделение для вещей,  
• переносная лампа,  
• вертикальная перегородка.  
Задний плафон ..... 82  
Дополнительное  
оборудование ..... 139-140

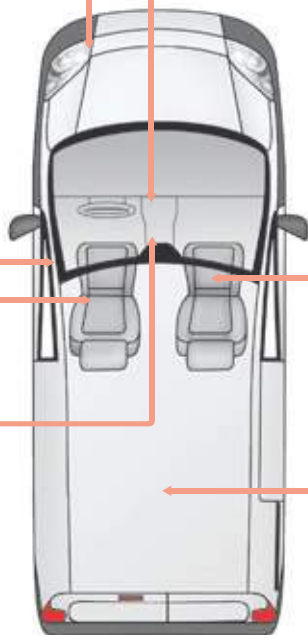



## ОБОРУДОВАНИЕ САЛОНА (версия "ФУРГОН")



Внутрисалонное зеркало .....	51
Передний плафон .....	82
Замена лампы в плафоне .....	163

Складное сиденье .....	66
Детские кресла .....	124, 126-131, 133

Розетка 12 В .....	76
Стояночный тормоз .....	111

Аккумуляторная батарея (+),  
зарядка, пуск .....152-154

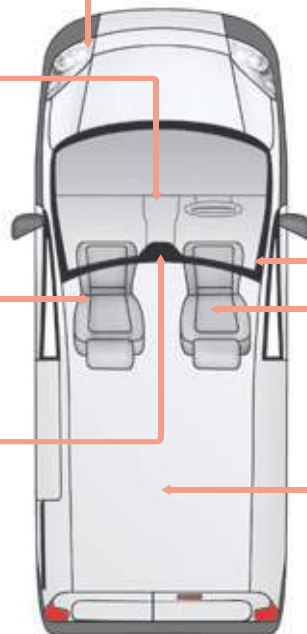

Ремни безопасности .....	118-119
Подушки безопасности .....	120-123
Отключение фронтальной подушки безопасности пассажира...	122, 127

Сиденья, настройки .....	64-65
Инструменты, домкрат .....	155

Грузовое отделение .....	78-79
• багажные кольца,	
• ящик для вещей,	
• переносная лампа,	
• вертикальная перегородка.	
Задний плафон .....	82
Дополнительное оборудование .....	139-140

<https://www.automotive-manuals.net/>

∞ ОБОРУДОВАНИЕ САЛОНА (версия "КОМБИ")



Передние ремни безопасности..... 118-119  
 Подушки безопасности..... 120-123  
 Выключатель фронтальной подушки безопасности пассажира ..... 122, 127

Передние сиденья и их настройки ...64-65

Розетка 12 В .....76  
 Стояночный тормоз ..... 111

Аккумуляторная батарея (+), зарядка, пуск .....152-154

Внутреннее зеркало заднего вида.....51  
 Передний плафон .....82  
 Замена лампы в плафоне ..... 163

Складное сиденье ..... 66  
 Задний диван .....67-68  
 Задние ремни безопасности ..... 118-119  
 Детские кресла..... 124-130, 132-133  
 Крепления ISOFIX.....134-136

Оборудование задней части салона .... 80

- кольца для закрепления грузов,
- сетка для закрепления багажа,
- задняя полка.

Задний плафон ..... 82  
 Инструменты, домкрат, комплект принадлежностей для устранения прокола .....155, 158-159  
 Дополнительное оборудование... 139-140

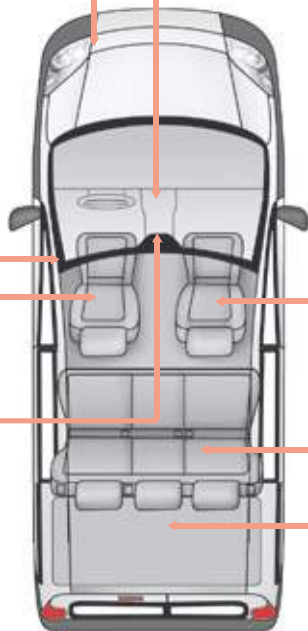

## ОБОРУДОВАНИЕ САЛОНА (версия "КОМБИ")



Внутрисалонное зеркало .....51  
 Передний плафон .....82  
 Замена лампы в плафоне .....163

Складное сиденье .....66  
 Задний диван .....67-68  
 Задние ремни безопасности .....118-119  
 Детские кресла .....124-130, 132-133  
 Крепления ISOFIX .....134-136

Розетка 12 В .....76  
 Стояночный тормоз .....111

Аккумуляторная батарея (+),  
 зарядка, пуск .....152-154

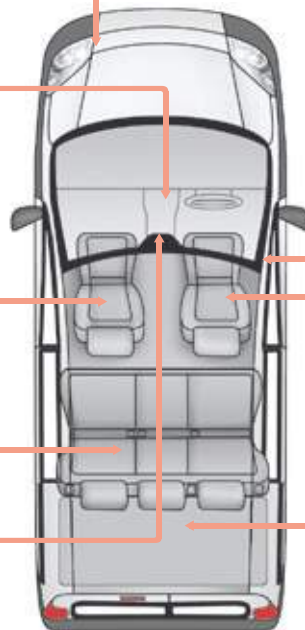

Передние ремни безопасности.... 118-119  
 Подушки безопасности .....120-123  
 Отключение фронтальной подушки безопасности пассажира...122, 127

Передние сиденья, настройки ....64-65

Обустройство багажного отделения.... 80  
 • багажные кольца,  
 • сетка багажная,  
 • задняя полка.  
 Задний плафон .....82  
 Инструменты, домкрат, комплект для временной заделки прокола в шине.....155, 158-159  
 Дополнительное оборудование...139-140

<https://www.automotive-manuals.net/>

10 ВНУТРЕННЕЕ ОБУСТРОЙСТВО САЛОНА (версия "КОМБИ")



Передние ремни безопасности ... 118-119  
 Подушки безопасности ..... 120-123  
 Выключатель фронтальной подушки безопасности пассажира .... 122, 127

Передние сиденья, настройки ... 64-65

Розетка 12 В ..... 76  
 Стояночный тормоз ..... 111

Аккумуляторная батарея (+), зарядка, пуск ..... 152-154

Внутреннее зеркало заднего вида ..... 51  
 Передний плафон ..... 82  
 Замена лампы плафона ..... 163

Складное сиденье ..... 66  
 Задний диван ..... 69-70  
 Задние ремни безопасности ..... 118-119  
 Детские кресла ..... 124-130, 132-133  
 Крепления ISOFIX ..... 134-136

Обустройство задней части салона ... 80-81

- кольца для закрепления грузов ,
- багажная сетка,
- задняя полка,
- фиксирующие ремни,
- переносная лампа.

Задний плафон ..... 82  
 Подсветка багажника ..... 82  
 Инструменты, домкрат, комплект принадлежностей для устранения прокола ..... 155, 158-159  
 Дополнительное оборудование .... 139-140

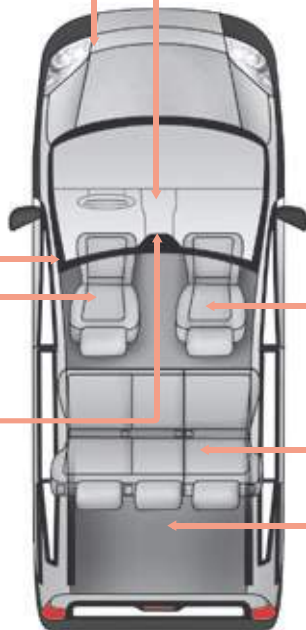

## ВНУТРЕННЕЕ ОБУСТРОЙСТВО САЛОНА (версия "КОМБИ")

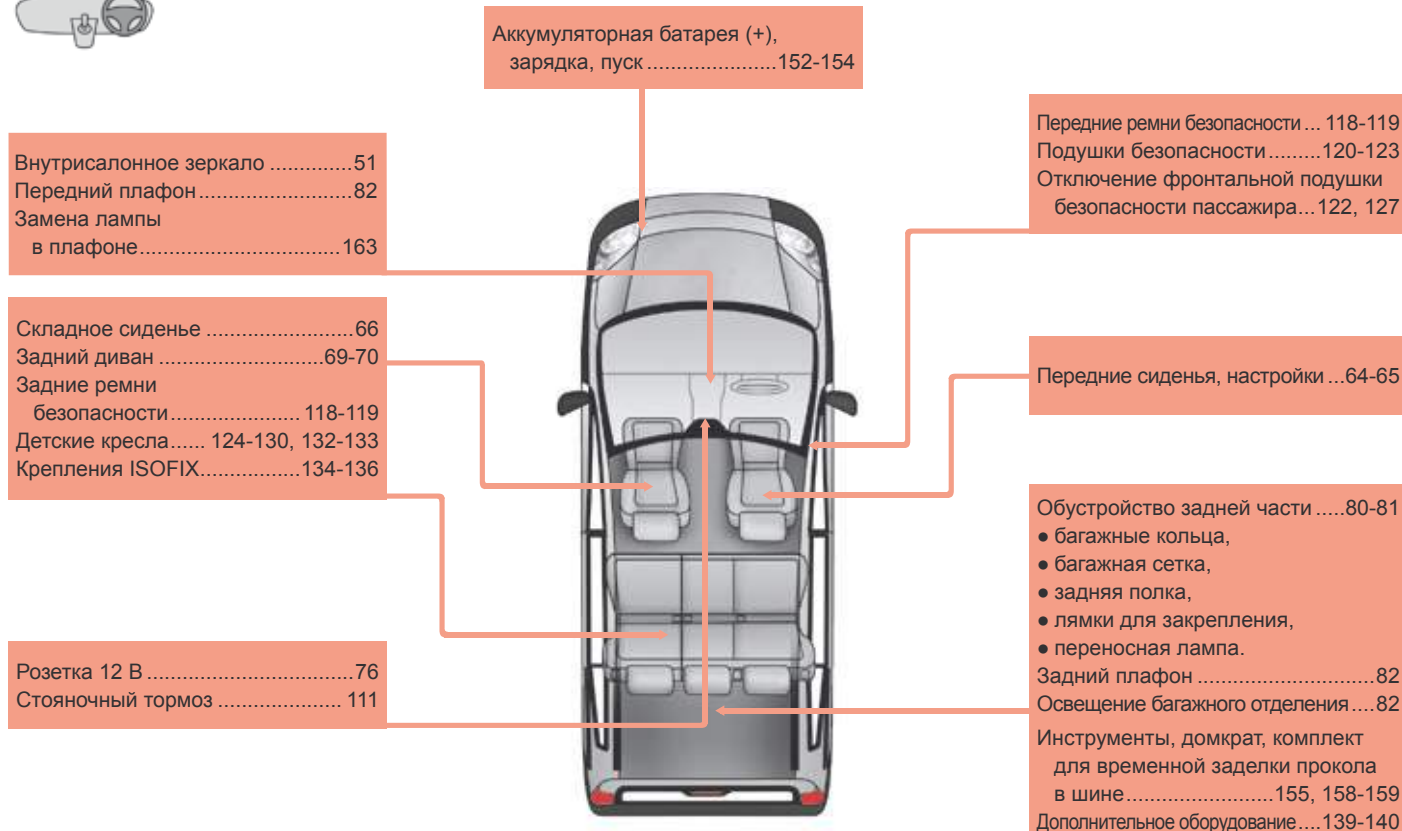

<https://www.automotive-manuals.net/>

## 12 ОБОРУДОВАНИЕ МЕСТА ВОДИТЕЛЯ



Панели управления, дисплеи,  
контрольные приборы .....25  
Контрольные лампы,  
сигнализаторы .....26-33  
Индикаторы, указатель уровня.....34-35

Рулевое колесо, регулировки .....53  
Звуковой сигнал ..... 112  
Панель приборов / Центральная  
консоль ..... 18-19

Переключатель световых приборов ...46-47  
Сопровождающее освещение .....47  
Стояночные огни.....46

Регулятор скорости.....49-50

Настройки бортовых систем /  
Персональные настройки.....84-87  
Настройка часов .....84-85  
Корректор фар .....47  
Регулятор подсветки панели приборов...35  
Противобуксовочная система /  
Интеллектуальная противобуксовочная  
система ..... 113-115  
Инициализация системы контроля  
давления в шинах ..... 117  
Противотуманные световые  
приборы передние и задние .....47

Электрические предохранители ...167-169

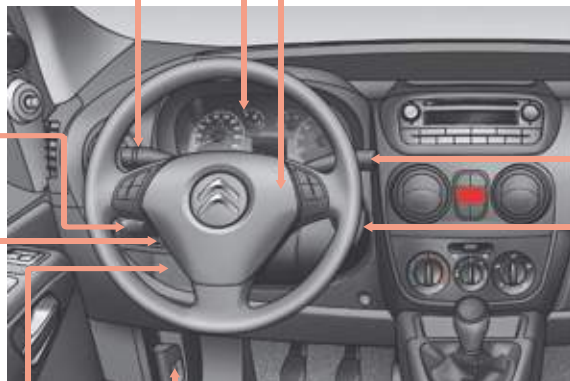

Стеклоочистители передний и задний ....48  
Стеклоомыватель .....48  
Бортовой компьютер.....83

Пуск двигателя, замок зажигания ...39, 59



Открытие капота ..... 144



Стеклоподъемники .....52  
Зеркала заднего вида.....51



Автомобильная магнитола, CD/MP3.....89-92  
 Управление автомобильной магнитолой на рулевом колесе / Гарнитура "свободные руки" .....90, 93-110

Индикатор переключения передач.....58

Коробки передач .....53, 54-57  
 Система помощи при парковке задним ходом .....88

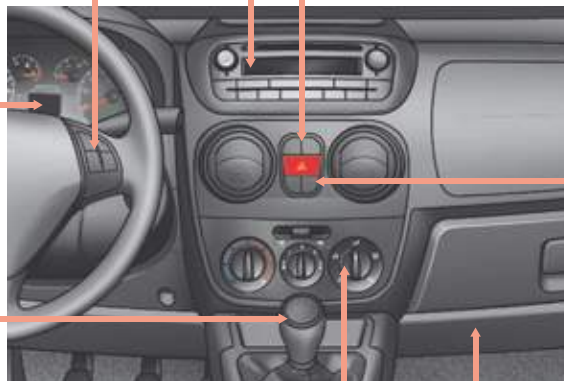

Отопление, вентиляция, кондиционирование воздуха...72-75

Система "стоп-старт" .....61-63  
 Аварийная световая сигнализация..... 111

Удаление инея и конденсата со стекол.....71  
 Запирание замков грузового отсека....43-44

Оборудование передней части салона.....76-77

- перчаточный ящик,
- принадлежности для курильщика,
- розетка 12 вольт,
- столик,
- держатель для очков,
- противосолнечный козырек.

14 **ОБОРУДОВАНИЕ МЕСТА ВОДИТЕЛЯ**



Рулевое колесо, регулировки ..... 53  
 Звуковой сигнал ..... 112  
 Панель приборов / Центральная консоль ..... 20-21

Панели приборов, дисплеи, контрольные приборы ..... 25  
 Контрольные лампы, сигнализаторы ..... 26-33  
 Индикаторы, указатель уровня ... 34-35  
 Индикатор переключения передач ..... 58

Переключатели световых приборов ..... 46-47  
 Сопровождающее освещение ..... 47  
 Стояночные огни ..... 46

Регулятор скорости ..... 49-50

Стеклоподъемники ..... 52  
 Наружные зеркала заднего вида ..... 51

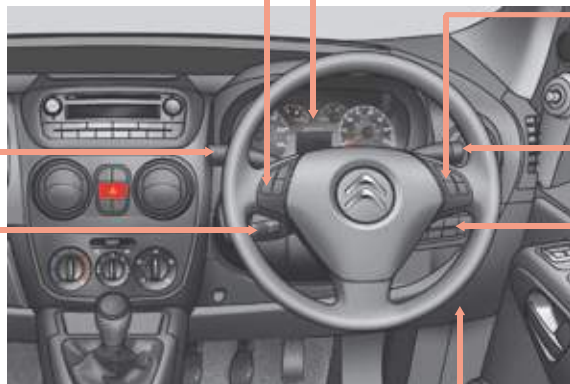

Подрулевое управление автомагнитолой / беспроводная гарнитура ..... 90, 93-110

Стеклоочистители передний и задний ... 48  
 Стеклоомыватель ..... 48  
 Бортовой компьютер ..... 83

Пуск двигателя, замок зажигания ..... 39, 59  
 Настройки бортовых систем /  
 Персональные настройки ..... 84-87  
 Настройка часов ..... 84-85  
 Корректор фар ..... 47  
 Регулятор подсветки панели приборов ... 35  
 Противобуксовочная система /  
 Интеллектуальная противобуксовочная система ..... 113-115  
 Инициализация системы контроля давления в шинах ..... 117  
 Противотуманные огни передние / задние ..... 47

Электрические предохранители ... 167-169





Система "стоп-старт" .....61-63  
Огни аварийной сигнализации.... 111

Обогрев/Обдув стекол .....71  
Запирание грузового  
отделения .....43-44

Открытие капота ..... 144

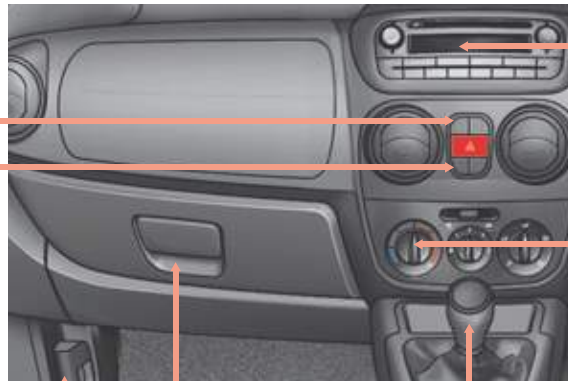

Автомобильная магнитола, CD/MP3.....89-92

Отопление, вентиляция,  
кондиционирование воздуха...72-75

Коробки передач .....53, 54-57  
Задний парктроник .....88

Обустройство передней части  
салона .....76-77

- перчаточный ящик,
- набор курилщца,
- розетка 12 В,
- столик письменный,
- очечник,
- противосолнечные козырьки.

<https://www.automotive-manuals.net/>

Замена щетки стеклоочистителя ... 166



Уровни.....147-148

- масляный щуп,
- гидроусилитель руля,
- тормозная жидкость,
- охлаждающая жидкость.
- жидкость стеклоомывателя.

Лампы, освещение,  
замена ламп .....161-165

Открывание капота ..... 144  
Расположение систем под капотом .... 145-146

Идентификационные данные,  
заводской номер, декоративное  
покрытие кузова, шины ..... 183



Блок предохранителей  
в моторном отсеке .....167, 170-171

Контрольные проверки.....149-151

- аккумуляторная батарея,
- воздушный фильтр/фильтр салона,
- масляный фильтр,
- сажевый фильтр (1,3 HDi 75),
- стояночный тормоз,
- передние тормозные колодки.

Система снижения токсичности ...34, 151

Характеристики двигателей.... 180-181

Габаритные размеры .....174-175,  
176-177, 178-179

Массы .....182



<https://www.automotive-manuals.net/>

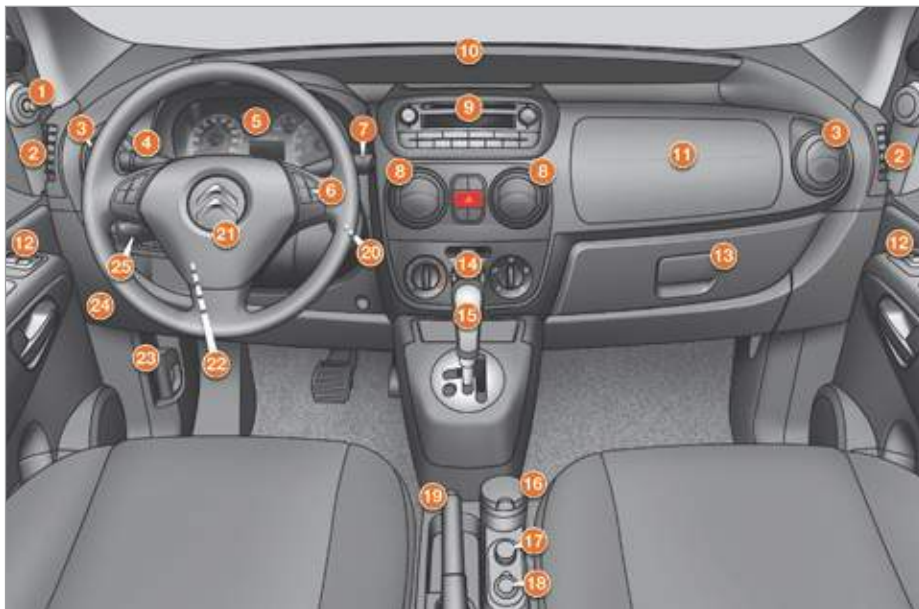

## Панель приборов / Центральная консоль

1. Панель управления настройками наружных зеркал.
2. Сопло для обогрева переднего бокового стекла.
3. Боковая вентиляционная решетка с регулируемой заслонкой.
4. Переключатели световых приборов и указателей поворотов.
5. Панель приборов.
6. Блок управления автомагнитолой на рулевом колесе. Беспроводная гарнитура Bluetooth.
7. Выключатель стеклоочистителя / стеклоомывателя / бортового компьютера.
8. Центральные вентиляционные решетки с регулируемыми заслонками.
9. Автомагнитола.
10. Дефлекторы обдува ветрового стекла.
11. Фронтальная подушка безопасности пассажира.
12. Выключатели электрических стеклоподъемников.
13. Перчаточный ящик.
14. Панель управления отоплением / кондиционером.
15. Рычаг переключения передач.
16. Пепельница.
17. Прикуриватель.
18. Электрическая розетка 12 В.
19. Стояночный тормоз.
20. Замок зажигания с противоугонной блокировкой.
21. Место расположения фронтальной подушки безопасности водителя. Звуковой сигнал.
22. Рукоятка механизма регулирования положения рулевого колеса.
23. Рукоятка для отпирания замка капота.
24. Блок электрических предохранителей.
25. Кнопки управления регулятором скорости.



#### Центральный блок выключателей и контрольных ламп

- A. Контрольная лампа отключенной фронтальной подушки безопасности пассажира.
- B. Выключатель системы "стоп-старт".
- C. Выключатель аварийной световой сигнализации.
- D. Обогрев заднего стекла и наружных зеркал заднего вида.
- E. Запирание / Отпирание грузового отделения (на фургоне).



#### Боковая панель управления

1. Противотуманные фары.
2. Задние противотуманные фонари.
3. Интеллектуальная противобуксовочная система  
или  
Противобуксовочная система ASR.
4. Инициализация системы контроля низкого давления в шинах.
5. Верхний корректор фар / Настройка бортовых систем (поднятие вверх, увеличение параметра).
6. Нижний корректор фар / Настройка бортовых систем (опускание вниз, уменьшение параметра).
7. Настройка бортовых систем (открытие различных меню, подтверждение действий, закрытие меню).



## Панель приборов / Центральная консоль

1. Сопло для обогрева переднего бокового стекла.
2. Боковая вентиляционная решетка с регулируемой заслонкой.
3. Фронтальная подушка безопасности пассажира.
4. Центральные вентиляционные решетки с регулируемыми заслонками.
5. Автомагнитола.
6. Дефлектор обдува ветрового стекла.
7. Переключатели световых приборов и указателей поворотов.
8. Панель приборов.
9. Блок управления автомагнитолой на рулевом колесе. Беспроводная гарнитура Bluetooth.
10. Выключатель стеклоочистителя / стеклоомывателя / бортового компьютера.
11. Панель управления настройками наружных зеркал.
12. Выключатели электрических стеклоподъемников.
13. Блок электрических предохранителей.
14. Замок зажигания с противоугонной блокировкой.
15. Место расположения фронтальной подушки безопасности водителя.  
Звуковой сигнал.
16. Ручьятка механизма регулирования положения рулевого колеса.
17. Кнопки управления регулятором скорости.
18. Панель управления отоплением / кондиционером.
19. Рычаг переключения передач.
20. Пепельница.
21. Прикуриватель.
22. Электрическая розетка 12 В.
23. Стояночный тормоз.
24. Перчаточный ящик.
25. Ручьятка для отпирания замка капота.



### Центральный блок выключателей и контрольных ламп

- A. Контрольная лампа отключенной фронтальной подушки безопасности пассажира.
- B. Выключатель системы "стоп-старт".
- C. Выключатель аварийной световой сигнализации.
- D. Обогрев заднего стекла и наружных зеркал заднего вида.
- E. Запирание / Отпирание грузового отделения (на фургоне).



### Боковая панель управления

1. Настройка бортовых систем (открытие различных меню, подтверждение действий, закрытие меню).
2. Верхний корректор фар / Настройка бортовых систем (поднятие вверх, увеличение параметра).
3. Нижний корректор фар / Настройка бортовых систем (опускание вниз, уменьшение параметра).
4. Интеллектуальная противобуксовочная система.  
или  
Противобуксовочная система ASR.
5. Инициализация системы контроля низкого давления в шинах.
6. Противотуманные фары.
7. Задние противотуманные фонари.





## ЗАЩИТА ОКРУЖАЮЩЕЙ СРЕДЫ

Вместе с Вами компания CITROËN выступает в защиту окружающей среды. Приглашаем Вас посетить наш сайт [www.citroen.com](http://www.citroen.com).

Как водитель, Вы тоже можете принять участие в защите окружающей среды, соблюдая несложные правила:

- выработайте умеренный стиль вождения, без частых и резких ускорений,
- соблюдайте сроки технического обслуживания автомобиля в сервисной сети CITROËN, имеющей разрешение на сбор отработанных АКБ и жидкостей.
- чтобы сохранить надежную работу двигателя и систем снижения токсичности, не пользуйтесь присадками к моторному маслу.



Прочтите рекомендации по экологичному вождению в конце данной рубрики.



## ЭКО-ВОЖДЕНИЕ

Эко-вождение - это повседневная практика управления автомобилем, способствующая оптимизации расхода топлива и уменьшению выбросов CO<sub>2</sub>.

### Оптимизируйте обращение с коробкой передач

На автомобилях с механической коробкой передач трогайтесь плавно и не запаздывайте с переходом на высшие передачи. В режиме ускорений переключайтесь пораньше.

На автомобилях с автоматической или секвентальной коробкой передач отдавайте предпочтение вождению в автоматическом режиме, при этом избегайте сильных и резких нажатий на педаль акселератора.

Индикатор переключения передач будет подсказывать Вам момент, когда нужно перейти на самую подходящую передачу: как только на нем загорится цифровая подсказка, сразу следуйте ей. На автомобилях с секвентальной или автоматической коробкой передач этот индикатор работает только в ручном режиме.

### Придерживайтесь плавного стиля вождения

Соблюдайте безопасные интервалы между автомобилями, тормозить лучше двигателем, а не педалью тормоза, плавно нажимайте на педаль сцепления. Такой стиль вождения содействует экономии топлива, сокращению выбросов CO<sub>2</sub> и снижению шумового фона на дороге.

Если дорожное движение не стеснено, то, при наличии в комплектации автомобиля системы круиз-контроля, включите регулятор скорости, как только превысите 40 км/ч.

### Умеренно пользуйтесь бортовым электрическим оборудованием

Если перед поездкой в салоне слишком жарко, проветрите его - опустите стекла и откройте вентиляцию, прежде чем включить кондиционер. По достижении скорости более 50 км/ч поднимите стекла и оставьте вентиляцию открытой.

Пользуйтесь дополнительными средствами регулирования температуры в салоне (заслонкой потолочного люка, шторами и т.п.).

Выключите кондиционер, если это не климат-контроль, как только в салоне установится комфортный микроклимат.

Выключите обдув и обогрев стекол, если эти функции работают не в автоматическом режиме.

Как можно раньше выключайте подогрев сидений.

Выключайте фары и противотуманные приборы, если видимость на дороге достаточна.

Не нужно прогревать двигатель на месте, особенно зимой, перед началом поездки; в движении автомобиль прогревается быстрее.

Если Вы - пассажир, не перегружайте бортовую электросеть мультимедийными приборами (киноприставками, аудиоплеерами, видеоиграми и т.д.) - так экономится электроэнергия, а значит и топливо.

Покидая автомобиль, выключайте переносные приборы.

### Ограничьте причины перерасхода топлива

Равномерно распределяйте груз в автомобиле; тяжелые предметы укладывайте в глубине багажного отделения, поближе к задним сиденьям.

Ограничивайте загрузку автомобиля и снижайте его аэродинамическое сопротивление (уберите с крыши дуги, багажник, велобагажник, отцепите прицеп и т.п.). Предпочтите кофр для перевозки багажа на крыше.

Своевременно снимайте с крыши дуги и багажник, если они больше не понадобятся.

По окончании зимнего сезона замените зимние шины летними.

### Соблюдайте требования технического обслуживания

Регулярно контролируйте давление воздуха на холодных шинах, оно должно соответствовать указанному на этикетке в дверном проеме со стороны водителя.

Особенно давление воздуха в шинах следует проверять:

- перед длительной поездкой,
- в межсезонье,
- после длительного хранения.

Не забывайте проверять давление в запасном колесе и на прицепе.

Своевременно проводите техническое обслуживание автомобиля (замену масла, масляного, воздушного и салонного фильтров и т.д.) и придерживайтесь графика операций, рекомендованных в сервисно-гарантийной книжке.

При заправке бака не продолжайте попытки долить топливо после третьего отключения заправочного пистолета - это позволит избежать перелива.

Уже после первых 3 000 километров пробега на новом автомобиле Вы начнете замечать, что его средний расход топлива постепенно становится стабильным.



Панель приборов с дисплеем уровня 1

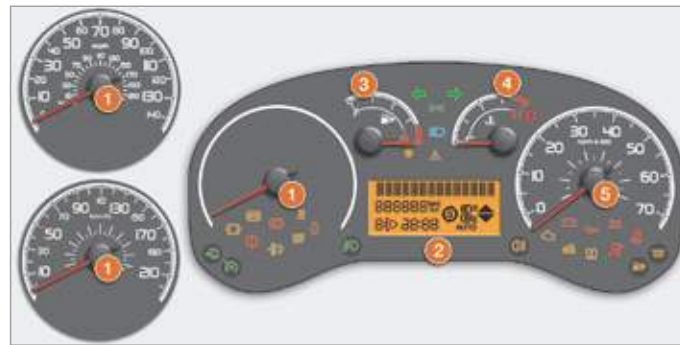

Панель приборов с дисплеем уровня 2

## ПАНЕЛИ ПРИБОРОВ

1. Счетчик пробега, км / миль.
2. Дисплей.
3. Указатель уровня топлива.
4. Указатель температуры охлаждающей жидкости.
5. Тахометр.

### Дисплей уровня 1 панели приборов

- Часы.
- Указатель пробега, км / миль.
- Бортовой компьютер (запас хода по топливу, расход топлива, средняя скорость).
- Угол наклона фар.
- Сигнализатор превышенной скорости.
- Индикатор передач.
- "Стоп-старт".
- Активирование / Отключение фронтальной подушки безопасности пассажира.

### Дисплей уровня 2 панели приборов



- Часы.
- Календарь.

- Пробег в км / милях.
- Режимы и включенные передачи секвентальной коробки передач.
- Бортовой компьютер (температура за бортом, запас хода, расход топлива, средняя скорость).
- Угол наклона фар.
- Сигнализатор превышенной скорости.
- Выбор языка сообщений.
- Индикатор передач.
- "Стоп-старт".
- Активирование / Отключение фронтальной подушки безопасности пассажира.
- Сообщения о состоянии и сбоях систем.

## КОНТРОЛЬНЫЕ ЛАМПЫ

При каждом пуске двигателя на панели приборов загорается ряд контрольных ламп системы самодиагностики. Через мгновение они гаснут. Если, после запуска двигателя, какая-либо из них продолжает гореть или мигает, значит в соответствующей системе обнаружена неисправность. Это первичное предупреждение светового сигнализатора может сопровождаться звучанием зуммера и сообщением на дисплее. Не оставляйте без внимания эти сигналы.

Индикатор		Состояние	Причина	Что делать
	Сигнализатор общего назначения "Service"	Загорается на короткое время.	Мелкие неисправности.	Обратитесь в сервисную сеть CITROËN или в специализированный техцентр.
		Если не гаснет, сопровождается сообщением на дисплее.	Серьезные неисправности.	Запомните сработавший сигнализатор неисправности и сообщите специалистам сервисной сети CITROËN или специализированного техцентра.
	Стояночный тормоз включен Уровень тормозной жидкости недостаточен	Горит.	Тормоз включен или не выключен.	Отпустите до конца стояночный тормоз и сигнализатор погаснет.
		Горит.	Уровень жидкости недостаточен.	Долейте жидкость, рекомендованную сервисной сетью CITROËN.
		Не гаснет, несмотря на нормальный уровень.		<b>Срочно остановитесь. Припаркуйте машину, выключите зажигание и обратитесь в сервисную сеть CITROËN или в специализированный техцентр.</b>
	Уровень масла в двигателе снизился до минимума	Горит.	Уровень масла в двигателе недостаточен.	Проверьте уровень масла в двигателе и обратитесь в сервисную сеть CITROËN или в специализированный техцентр.
		Не гаснет, несмотря на нормальный уровень.		<b>Срочно остановитесь. Припаркуйте машину, выключите зажигание и обратитесь в сервисную сеть CITROËN или в специализированный техцентр.</b>
	Температура охлаждающей жидкости	Горит, если стрелка в красной зоне.	Ненормальное повышение.	Припарковать машину, выключить зажигание и дать остыть двигателю. Визуально проверить уровень.
		На "Н" в красной зоне.	Слишком высокая температура охлаждающей жидкости.	См. рубрику "Текущие проверки - Уровни". Обратитесь в сервисную сеть CITROËN или в специализированный техцентр.









Индикатор		Состояние	Причина	Что делать
	Масло в двигателе	Горит в движении в сопровождении сообщения на дисплее	Недостаточное давление масла в двигателе.	Припаркуйте машину, выключите зажигание и обратитесь в сервисную сеть CITROËN или в специализированный техцентр.
		Мигает несколько секунд в сопровождении сообщения на дисплее (только на 1,3 HDi 75 л.с.)	Ухудшение качества масла в двигателе.	При первой же возможности проведите обслуживание автомобиля, чтобы не допустить выхода из строя двигателя.
	Заряд аккумуляторной батареи	Горит.	Неисправна система зарядки АКБ.	Проверьте выводы и контакты АКБ... См. рубрику "Быстрая помощь - Аккумуляторная батарея".
		Не гаснет, несмотря на проверки.	Сбои в системе зажигания или впрыска топлива.	Обратитесь в сервисную сеть CITROËN или в специализированный техцентр.
	Не закрыта дверь	Горит.	Не закрыта дверь.	Проверьте, закрыты ли передние двери, а также задние и боковая.
		Сопровождается сообщением на дисплее.		
	Не пристегнут ремень безопасности	Загорается, затем мигает.	Водитель не пристегнулся ремнем безопасности.	Потяните за ремень и вставьте язычок в замок ремня.
		Сопровождается звуковым сигналом, затем продолжает гореть.	Водитель ведет автомобиль, не пристегнувшись.	Проверьте надежность пристегивания, потянув за лямку. См. рубрику "Безопасность - Ремни безопасности".
		Мигает в сопровождении звукового сигнала.	Передний пассажир не пристегнул ремень безопасности.	Потяните за ремень и вставьте язычок в замок ремня.



Индикатор		Состояние	Причина	Что делать
	Подушка безопасности фронтальная Подушка безопасности боковая	Мигает или горит.	Неисправна подушка безопасности.	Срочно обратитесь в сервисную сеть CITROËN или в специализированный техцентр. См. рубрику "Безопасность - Подушки безопасности".
	Отключение подушки безопасности переднего пассажира	Горит.	Водитель отключил эту подушку безопасности при установке детского кресла для перевозки ребенка "спиной вперед".	См. рубрику "Бортовые системы - Настройка бортовых систем".
	Система ABS	Продолжает гореть.	Неисправна система.	Тормозная система продолжает работать в штатном режиме, но без усилителя. Тем не менее, мы рекомендуем не продолжать движение и обратиться в сервисную сеть CITROËN или в специализированный техцентр.
		Горит одновременно с контрольной лампой стояночного тормоза.	Неисправен электронный регулятор тормозных сил.	<b>Срочно остановитесь. Припаркуйте машину, выключите зажигание и обратитесь в сервисную сеть CITROËN или в специализированный техцентр.</b>
	Система динамической стабилизации	Мигает несколько секунд.	Сработала система ESC.	Система сработала, чтобы скорректировать траекторию движения автомобиля.
		Горит в сопровождении сообщения на дисплее.	Неисправна система ESC.	Обратитесь в сервисную сеть CITROËN или в специализированный техцентр.
		Горит одновременно с сигнализатором <b>ASR OFF</b> в сопровождении сообщения на дисплее.	Неисправна система ASR / ESP.	Обратитесь в сервисную сеть CITROËN или в специализированный техцентр.
		Горит.	Неисправна интеллектуальная противобуксовочная система.	Обратитесь в сервисную сеть CITROËN или в специализированный техцентр.
	Помощь при трогании с места на подъеме	Горит.	Неисправна система помощи при трогании на подъеме.	Обратитесь в сервисную сеть CITROËN или в специализированный техцентр.

Индикатор		Состояние	Причина	Что делать
	Противобуксовочная система	Горит.	Отключена противобуксовочная система ASR.	Включается водителем. См. рубрику "Безопасность - Техника безопасности при вождении".
	Стоп-старт	Горит.	Неисправна система "стоп-старт".	Срочно обратитесь в сервисную сеть CITROËN или в специализированный техцентр.
	Тормозные колодки	Горит.	Изношены передние тормозные колодки.	Заменить колодки в сервисной сети CITROËN или в специализированном техцентре.
	Система контроля падения давления воздуха в шинах	Горит.	Спущено или проколото колесо.	Остановиться и выключить зажигание. Заменить или отремонтировать колесо.
		Мигает несколько секунд, затем горит постоянно.	Система неисправна.	Проверить систему в сервисной сети CITROËN или в специализированном техцентре.
	Помощь при парковке задним ходом	Горит в сопровождении сообщения на дисплее.	Система неисправна.	Звуковой сигнал больше не звучит. Срочно проверьте систему в сервисной сети CITROËN или в специализированном техцентре.
	Секвентальная коробка передач	Горит в сопровождении сообщения на дисплее.	Неправильные действия водителя.	Повторить требуемое действие.
		Мигает в сопровождении звукового сигнала и сообщения на дисплее.	Неисправна коробка передач.	Срочно обратитесь в сервисную сеть CITROËN или в специализированный техцентр.

Индикатор		Состояние	Причина	Что делать
	Электронный иммобилайзер двигателя	Горит.	Ключ в замке зажигания не распознается. Запуск двигателя невозможен.	Замените ключ, а неисправный проверьте в сервисной сети CITROËN. См. рубрику "Готовность к движению - Открывающиеся элементы кузова".
	Система защиты окружающей среды	Мигает или горит.	Неисправность системы.	Обратитесь в сервисную сеть CITROËN или в специализированный техцентр.
	Аварийный остаток топлива в баке	Горит, если стрелка указателя находится в зоне E.	Начато расходование аварийного остатка топлива.	Не затягивайте с дозаправкой автомобиля топливом. Система подсчитывает остаток пробега по топливу в зависимости от таких параметров, как стиль вождения, рельеф дороги, время, прошедшее с момента загорания сигнализатора и количество километров, пройденных с момента загорания сигнализатора.
	Сажевый фильтр	Горит в сопровождении звукового сигнала и сообщения на дисплее.	Началось перенасыщение сажевого фильтра.	При первой же возможности проведите процедуру регенерации фильтра. См. рубрику "Текущие проверки - Контрольные проверки".
	Наличие воды в фильтре дизельного топлива	Горит в сопровождении сообщения на дисплее.	Присутствует вода в фильтре дизельного топлива.	Произведите очистку фильтра в сервисной сети CITROËN или в специализированном техцентре. См. рубрику "Текущие проверки - Контрольные проверки".
	Предподогрев дизеля	Горит	Необходимо включить предподогрев (секунд на 30 при очень низких температурах)	Дождитесь выключения индикатора, прежде чем включить стартер. Если двигатель не заводится, снова включите зажигание и дождитесь выключения индикатора, затем запустите двигатель.



Индикатор		Состояние	Причина	Что делать
	Стояночные огни	Горит.	Включаются водителем.	Поверните кольцо выключателя световых приборов в первое положение.
	Фары ближнего света	Горит.	Включаются водителем.	Поверните кольцо выключателя во второе положение.
	Фары дальнего света		Водитель перевел выключатель на себя.	Переведите выключатель на фары ближнего света.
 	Указатели поворотов	Мигает в сопровождении звучащего зуммера.	Указатель поворотов включен переключателем световых приборов.	Поворот вправо: перевести рычаг вверх. Поворот влево: перевести рычаг вниз.
	Аварийная световая сигнализация	Мигает в сопровождении звукового сигнализатора.	Вдавлена кнопка аварийной световой сигнализации, расположенная в центре панели управления.	Мигают левые и правые указатели поворотов одновременно с их контрольными лампами.
	Противотуманные фары	Горит.	Нажата клавиша на панели приборов.	Включаются водителем. Противотуманные фары включаются, только если стояночные огни или фары ближнего света включены.
	Задние противотуманные фонари	Горит.	Нажата клавиша на панели приборов.	Включаются водителем. Противотуманные фонари включаются, только если фары ближнего света включены. В нормальных условиях видимости их следует выключить.

Индикатор		Состояние	Причина	Что делать
	Регулятор скорости	Горит.	Регулятор скорости включен.	Включается водителем. См. рубрику "Готовность к движению - Переключатели на рулевом колесе".
	Интеллектуальная противобуксовочная система	Горит.	Интеллектуальная противобуксовочная система включена.	Включается водителем. См. рубрику "Безопасность - Техника безопасного вождения".

Индикатор		Состояние	Причина	Что делать
	Система "стоп-старт"	Горит.	В связи с остановкой автомобиля двигатель перешел в режим STOP.	Как только вы решите возобновить движение, индикатор погаснет, а двигатель автоматически запустится в режиме START.
		Мигает несколько секунд, затем гаснет.	Работа режима STOP на короткое время блокируется или режим START автоматически отключается.	Это отдельные случаи режимов STOP и START. См. рубрику "Готовность к движению - Движение и остановка автомобиля".
	Индикатор переключения передач	Стрелка вверх.	Можно включить более высокую передачу.	См. рубрику "Готовность к движению - Коробка передач и рулевое колесо".
	Угол наклона фар	Корректор фар	Выбрать положение корректора от 0 до 3 в зависимости от загрузки автомобиля.	Настроить кнопками на боковой панели управления. См. рубрику "Готовность к движению - Переключатели на рулевом колесе".
	Температура в салоне (°C / °F)	Мигает параметр температуры и выводится сообщение на дисплее.	На дороге возможна гололедица.	Удвойте бдительность и избегайте резких торможений. См. рубрику "Безопасность - Техника безопасного вождения".
	Дата (ГГГГ/ММ/ДД) Время (ЧЧ:ММ)	Настройка: Даты. Времени.	Настройка кнопкой <b>SET / Возврат</b> на боковой панели управления.	См. рубрику "Бортовые системы - Настройка бортовых систем".

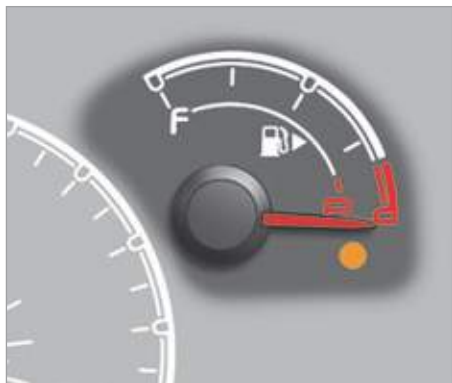

### УКАЗАТЕЛЬ УРОВНЯ ТОПЛИВА

Уровень топлива в баке контролируется при каждом включении зажигания.

Указатель показывает:

- **f ("full" - "полный")**: вместимость топливного бака - около **45 литров**.
- **e ("empty" - "пустой")**: расходование аварийного запаса, сигнализатор горит постоянно.

В момент загорания сигнализатора в баке остается около 6 литров топлива.



См. рубрику "Текущие проверки - Уровни".



### ТЕМПЕРАТУРА ОХЛАЖДАЮЩЕЙ ЖИДКОСТИ

Стрелка указателя температуры располагается в зоне между "с" ("cold" - "холодный") и "h" ("hot" - "горячий"): это зона нормальной рабочей температуры.

В тяжелых условиях эксплуатации или жарких климатических условиях стрелка может подойти близко к зоне красных делений.



**Если стрелка уйдет в красную зону или загорится сигнализатор:**

- немедленно остановитесь и выключите зажигание. При этом электрический вентилятор системы охлаждения может еще проработать около 10 минут.

- подождите минут 15, чтобы дать двигателю остыть, затем проверьте уровень охлаждающей жидкости и, если понадобится, пополните его. Система охлаждения двигателя находится под высоким давлением. Во избежание ожога, перед снятием крышки с расширительного бачка отверните ее сначала на два оборота, чтобы снизить давление в системе охлаждения.

После снижения давления проверьте уровень, снимите крышку и долейте охлаждающую жидкость.

Если стрелка по-прежнему остается в красной зоне, обратитесь в сервисную сеть CITROËN или в специализированный техцентр.



См. рубрику "Текущие проверки - Уровни".

### СИСТЕМА ЭКОЛОГИЧЕСКОЙ ЗАЩИТЫ

EOBD (European On Board Diagnosis) - это европейская система бортовой диагностики, обеспечивающая, помимо прочего, контроль таких параметров, как допустимое содержание в отработавших газах:

- CO (окиси углерода),
- HC (частиц углеводородов),
- NOx (оксидов азота) или частиц, концентрация которых определяется посредством специальных датчиков, устанавливаемых перед каталитическими нейтрализаторами и на выходе из них.



Таким образом, информация о рабочем состоянии системы контроля и снижения токсичности отработавших газов поступает на специальный сигнализатор, который мигает на панели приборов в случае неисправности.

## ИНДИКАТОР ТЕХНИЧЕСКОГО ОБСЛУЖИВАНИЯ

Расположенный на панели приборов указатель сообщает о пробеге, который осталось пройти автомобилю до очередного технического обслуживания в соответствии с регламентом, разработанным автопроизводителем и содержащимся в сервисно-гарантийной книжке. Время прохождения очередного технического обслуживания подсчитывается системой по пробегу автомобиля с момента прохождения предыдущего регламентного технического обслуживания.

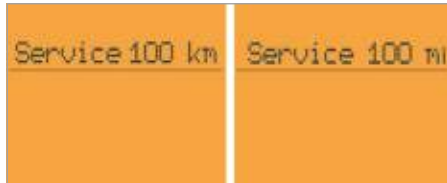

**i** См. перечень операций по проверке систем, содержащийся в сервисно-гарантийной книжке, врученной Вам при покупке автомобиля.

Несколько секунд спустя, указатель переходит к работе в текущем режиме.



## ИНДИКАТОР УРОВНЯ МАСЛА В ДВИГАТЕЛЕ

### Падение давления масла



О падении масла Вас предупредит загорание индикатора одновременно с сообщением на дисплее панели приборов.

Необходимо срочно остановиться, выключить зажигание и связаться с сервисной сетью CITROËN или специализированным техцентром.

### Загрязнение масла (только на двигателе 1,3 HDi 75 л.с.)



Об ухудшении качества масла известит мигающий индикатор и сообщение на панели приборов. Этот сигнал следует воспринимать не как неисправность автомобиля, а как напоминание водителю о необходимости провести его техническое обслуживание в кратчайшие сроки.



Если техническое обслуживание не будет осуществлено, качество масла достигнет второй степени загрязнения - при этом на панели приборов загорится контрольная лампа системы снижения токсичности отработавших газов, а частота вращения коленчатого вала двигателя ограничится до 3000 об/мин.

Если и на этот раз техническое обслуживание не будет пройдено, качество масла достигнет третьей степени загрязнения, а частота вращения коленчатого вала снизится до 1500 об/мин, чтобы уберечь двигатель от выхода из строя.



Чтобы уберечь двигатель от выхода из строя, необходимо заменить масло, как только начнет мигать контрольная лампа системы смазки.



## РЕГУЛЯТОР ПОДСВЕТКИ

Регулятор работает только при включенных габаритных огнях.



Для настройки яркости панели и автомагнитолы пользуйтесь этими кнопками.





КЛЮЧ С ПУЛЬТОМ ДИСТАНЦИОННОГО УПРАВЛЕНИЯ

### Отпирание автомобиля



При нажатии на эту кнопку пульта отпираются только замки передних дверей (на "Фургоне") или все двери одновременно (на "Комби").

Отпирание замков подтверждается двукратным миганием фонарей указателей поворотов.

### Отпирание задних распашных дверей или крышки багажного отделения



При нажатии на эту кнопку отпираются двери грузового отделения (на "Фургоне") или только задние распашные двери или крышка багажного отделения (на "Комби").

### Центральный замок



Кратким нажатием на эту кнопку запираются все замки автомобиля. Запирание замков подтверждается миганием фонарей указателей поворотов.

Если какая-либо дверь осталась открытой или неплотно закрытой, центральный замок не сработает - при этом фонари указателей поворотов должны мигнуть три раза.

### Блокировка замков



При двойном нажатии на эту кнопку запертые замки переводятся в режим блокировки.

При этом как наружные, так и внутренние дверные ручки не работают и двери не открываются. Никто не должен находиться в автомобиле, если его замки переведены в режим блокировки. Перевод замков в режим суперблокировки подтверждается миганием фонарей указателей поворотов.

Замки снимаются с блокировки:

- при открытии дверей автомобиля,
- при повороте ключа в замке зажигания в положение **MAR**.

### Складывание и раскрытие ключа



Нажмите на эту кнопку, чтобы извлечь ключ из футляра. Чтобы сложить ключ, нажмите сначала на кнопку, а затем уберите его в футляр.



Если не нажать на кнопку, механизм может сломаться.

### Открывание стекол с помощью пульта дистанционного управления



Нажатие на эту кнопку в течение 3 секунд открывает передние стекла. Удерживайте ее нажатой, пока стекло не опустится до желаемого уровня. Стекла остановятся, как только вы отпустите кнопку.

Также открывание стекол можно выполнить, повернув ключ в замке передних дверей.

### Закрывание стекол с помощью пульта дистанционного управления



Нажатие на эту кнопку в течение 3 секунд закрывает передние стекла. Удерживайте ее нажатой, пока стекло не поднимется до желаемого уровня. Стекла остановятся, как только вы отпустите кнопку.

Также открывание стекол можно выполнить, повернув ключ в замке передних дверей.



При закрывании стекол с помощью пульта дистанционного управления необходимо убедиться в отсутствии предметов, препятствующих закрытию. Функция заземления не работает во время этих действий. Если вы хотите оставить стекла приоткрытыми, следует отключить объемную охранную сигнализацию.



### КЛЮЧ

Ключом можно запирать и отпирать дверные замки, открывать и закрывать крышку резервуара топливного бака, а также запускать и останавливать двигатель.



При выключенном двигателе усилитель тормозной системы не работает.



### ЭЛЕМЕНТ ПИТАНИЯ ПДУ

Артикул: CR2032/3 вольта.

### Замена элемента питания



- нажмите на кнопку, чтобы извлечь ключ,
- поверните винт **1** закрытого замка в сторону открытого, пользуясь отверткой с тонким стержнем,

- подденьте отверткой и извлеките держатель **2** элемента питания,
- снимите держатель и замените элемент питания **3**, соблюдая при этом полярность,
- установите на место держатель **2** с элементом питания и закройте, повернув винт **1**.



Использование ненадлежащих элементов питания может вывести систему из строя.

Пользуйтесь только теми элементами питания, которые имеют аналогичные характеристики или рекомендованы сервисной сетью CITROËN. Отслужившие элементы питания следует сдавать на специализированные пункты сбора отходов.





### КАРТА С КОНФИДЕНЦИАЛЬНЫМ КОДОМ

Эта карточка вручается Вам при покупке автомобиля вместе с дубликатами ключей.

На ней скрыт идентификационный код, необходимый для любых работ с электронной противоугонной системой Вашего автомобиля в сервисной сети CITROËN. Код закрыт пленкой, которую следует сорвать только в случае необходимости.

Храните ее в надежном месте и никогда не оставляйте в автомобиле.

Отправляясь в дальнюю поездку, возьмите ее с собой и храните со своими документами.

### ЭЛЕКТРОННАЯ ПРОТИВОУГОННАЯ СИСТЕМА

Все ключи имеют собственный электронный код.

С его помощью блокируется работа системы питания двигателя. Блокировка активируется автоматически при извлечении ключа из замка зажигания.

При включении зажигания электронный код ключа распознается противоугонной системой.



С включением зажигания эта контрольная лампа гаснет, код ключа системой принят - двигатель можно запускать.

Если система не признала код ключа, двигатель не запустится. Возьмите другой ключ и отдайте неисправный на проверку в сервисную сеть CITROËN.

### Как пользоваться системой

Запрещается вносить какие-либо изменения в электронную противоугонную систему CITROËN.

Избегайте случайных нажатий на кнопки пульта, даже когда он находится в Вашем кармане - это может привести к произвольному отпиранию замков. Включение других высокочастотных приборов одновременно с пультом дистанционного управления (таких, как сотовые телефоны, бытовые охранные сигнализации и т.п.) на какое-то мгновение может нарушить работу ПДУ.

### При покупке подержанного автомобиля:

- убедитесь, что бывший владелец передал Вам его идентификационную карточку,
- рекомендуется изменить код ключей в сервисной сети CITROËN: в этом случае Вы будете уверены, что Ваши ключи - единственные, которые позволяют запустить двигатель Вашего автомобиля.



Включенная при вождении блокировка дверных замков

может осложнить спасателям доступ в автомобиль в случае необходимости. В целях обеспечения безопасности (если в автомобиле остаются дети), вынимайте ключ из замка зажигания, даже если Вы отлучаетесь на короткое время.

## ОХРАННАЯ СИГНАЛИЗАЦИЯ

Система охранной сигнализации выполняет следующие функции:

- защищает автомобиль по всему его внешнему периметру благодаря наличию датчиков на дверях и капоте, а также на бортовой системе электропитания,
- контролирует пространство в салоне,
- реагирует на попытки поднять автомобиль,
- реагирует на ключ, вставленный в замок зажигания.

Система оборудована сиреной.

### Активирование системы

Прежде чем активировать систему, убедитесь, что все двери и капот плотно закрыты.



Система активируется при нажатии на пиктограмму этого замка - по истечении нескольких секунд автомобиль окажется под защитой.

Если охранная сигнализация находится в дежурном режиме, то при попытке несанкционированного проникновения в автомобиль включится примерно на 30 секунд сирена и одновременно начнут мигать фонари указателей поворотов. Затем система снова переходит в дежурный режим.

Система срабатывает также при отключении питающей ее электропроводки - при ее восстановлении.

### Контроль попыток несанкционированного проникновения



О попытке несанкционированного проникновения в автомобиль, предпринятого во время Вашего отсутствия, Вы узнаете по возвращении к нему по миганию контрольной лампы противоугонной системы или сообщению на дисплее.

### Выключение системы при помощи пульта ДУ



После нажатия на эту кнопку охранная сигнализация отключается при отпирании автомобиля.

### Выключение системы при помощи ключа

Откройте двери ключом и сядьте в автомобиль. Включите зажигание (положение **MAR**) - система распознает код ключа и сирена замолкнет.

### Выключение объемной охранной сигнализации и функции защиты от поднятия автомобиля



Чтобы отключить объемную охранную сигнализацию и функцию защиты от поднятия автомобиля, нажмите на кнопку, расположенную на плафоне автомобиля. Необходимо повторять это действие каждый раз после выключения зажигания.

### Рекомендации

Чтобы быстро отключить случайно сработавшую сигнализацию, отпирите замки автомобиля пультом дистанционного управления. Во избежание случайного срабатывания системы (например, на мойке) рекомендуется запирать автомобиль ключом.



### ОТПИРАНИЕ АВТОМОБИЛЯ СНАРУЖИ Дверь водителя

Для отпирания автомобиля снаружи пользуйтесь пультом дистанционного управления.

Потяните дверную ручку на себя.

Если пульт дистанционного управления не работает, откройте дверь ключом, вставив его в замочную скважину.

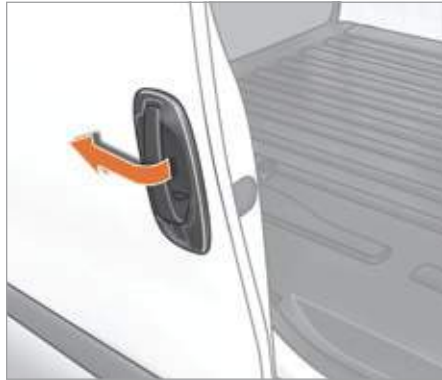

### Боковая сдвижная дверь

Потяните ручку на себя, а затем в сторону открывания, назад.

Откройте дверь до конца так, чтобы она преодолела точку сопротивления и осталась в открытом положении.



Если люк топливного бака открыт, сдвижная дверь автоматически будет заблокирована предохранителем (на "Combi").



Открывая или закрывая сдвижную дверь, ее следует придерживать, если автомобиль стоит на уклоне. Это связано с тем, что на уклоне дверь может неожиданно переместиться быстрее, чем обычно и нанести травму. В целях соблюдения техники безопасности не водите автомобиль с открытой сдвижной дверью.



### Крышка багажного отделения ("Комби")

После разблокирования автомобиля при помощи пульта ДУ или ключа, потяните за центральную ручку и поднимите крышку багажника.



### Задние распашные двери

Задние распашные двери со створками 60/40 оборудованы четырьмя запорными устройствами, в том числе одним центральным.

Потяните ручку на себя.

Открывайте сначала большую створку, затем, потянув за рычаг запирающего устройства, откройте малую.

Обе створки распахиваются на 90°.



Допускается движение автомобиля с открытой малой створкой при перевозке длинномерных грузов. При этом следует соблюдать требования действующих правил, предписывающих необходимость оповещать остальных участников дорожного движения соответствующей сигнализацией.

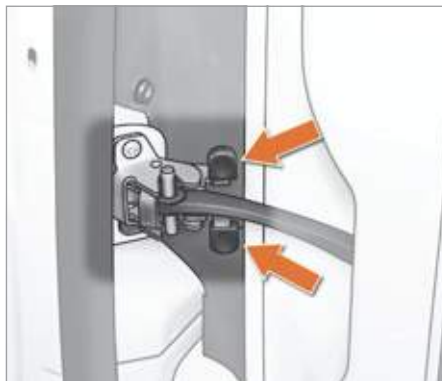

### Открытие двери на 180°

Нажмите на запорное устройство и распахните дверь, чтобы увеличить ее угол открытия.



### ОТПИРАНИЕ ИЗ САЛОНА

#### Дверь водителя

Дверь отпирается, если потянуть за внутреннюю дверную ручку.

**Защита от агрессии:** как только скорость автомобиля достигнет около 20 км/ч, раздастся характерный щелчок, означающий, что замки заперты.

Эту функцию можно активировать в меню настроек бортовых систем: выберите "Autoclose", затем "ON" или "OFF".

Автомобиль поступает в продажу с неактивной функцией автоматического запираения замков.



См. рубрику "Бортовые системы - Настройка бортовых систем".



### Боковая сдвижная дверь ("Комби")

Потяните за ручку **A** и откройте дверь до конца так, чтобы она преодолела точку сопротивления и осталась в открытом положении.

 Открывая или закрывая сдвижную дверь, ее следует придерживать, если автомобиль стоит на уклоне. Это связано с тем, что на уклоне дверь может неожиданно переместиться быстрее, чем обычно и нанести травму. В целях соблюдения техники безопасности не водите автомобиль с открытой сдвижной дверью.

### Задние распашные двери

Чтобы открыть их, отведите запорное устройство **B** вправо.

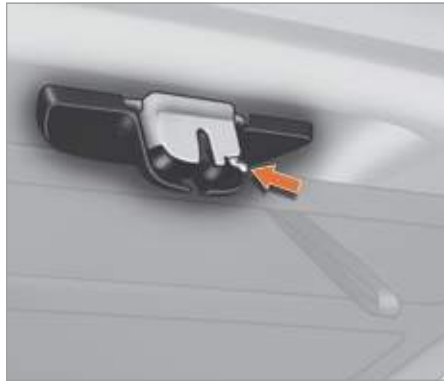

### Рекомендации

Чтобы дверь перемещалась по салазкам беспрепятственно, следите за тем, чтобы на ее пути не оказалось посторонних предметов. Не препятствуйте перемещению двери.

### Крышка багажного отделения ("Комби")

В случае разрядки аккумуляторной батареи или неисправности центральной блокировки, вы можете открыть багажник вручную изнутри.

Следует открыть раздвижные боковые двери и сложить задние сиденья. Изнутри багажника нажмите на ручку, чтобы открыть крышку багажного отделения.



### Грузовое отделение



Одним нажатием на кнопку можно отпирать боковые сдвижные и задние двери (на "Фургоне") с места водителя.



## ЗАПИРАНИЕ ИЗ САЛОНА

### Центральный замок

Нажмите на расположенную в салоне ручку, чтобы запереть все замки или замок двери. При этом, если хотя бы одна дверь окажется открыта или неплотно закрыта, центральный замок не сработает.



Уходя, не оставляйте ключ в замке зажигания, даже если вы отлучаетесь на короткое время.

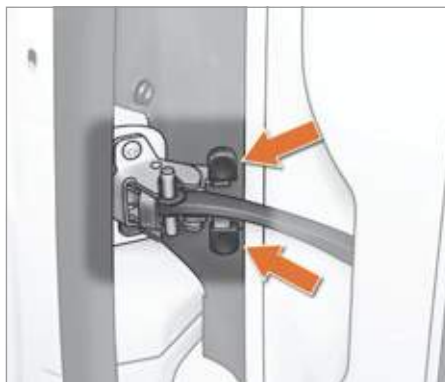

### Запирание на 180°

Ограничитель двери сам станет на место при закрытии дверных створок, при этом меньшая из них закроется первой.



## Грузовое отделение



Одним нажатием на кнопку можно отпирать боковые сдвижные и задние двери (на "Фургоне") с места водителя.

## Функция защиты от агрессии

В начале движения автомобиля срабатывает автоматическая система запирания замка двери водителя и грузового отделения, как только вы достигнете скорости около 20 км/ч. Если в пути двери не открывались, замки остаются запертыми на всем протяжении пути. Эту функцию можно активировать в меню настроек бортовых систем: выберите "Autoclose", затем "ON" или "OFF". Автомобиль поступает в продажу с неактивной функцией автоматического запирания замков.

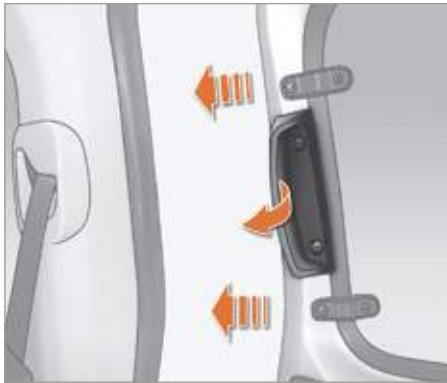

### Боковая сдвижная дверь (на "Комби")

Потянув за дверную ручку, преодолите точку сопротивления и приведите дверь в движение. Придерживая ее за ручку, сопроводите ее до самой постановки на замок.

 Открывая или закрывая сдвижную дверь, ее следует придерживать до запираения на замок, если автомобиль стоит на уклоне. Это связано с тем, что на уклоне дверь может неожиданно переместиться быстрее, чем обычно и нанести травму.



### Блокировка дверей от открывания детьми

Блокировка дверных замков позволяет исключить возможность открывания задних дверей из салона автомобиля.

- ☞ Поверните при помощи ключа зажигание кнопку на обеих задних дверях на четверть оборота.



### ЗАКРЫТИЕ ДВЕРИ СНАРУЖИ

#### Боковая сдвижная дверь

Потяните за ручку сначала к себе, затем вперед и проведите дверь через точку сопротивления (на "Фургоне") или снимите ее с фиксатора (на "Комби"). Проведите дверь вплоть до полного ее закрытия.

#### Задние распашные двери

Сначала закройте малую створку, при этом она сама станет на фиксатор. Большую створку следует закрывать, взявшись за ручку.

#### Крышка багажного отделения (на "Комби")

Опустите крышку багажного отделения при помощи внутренней ручки двери.

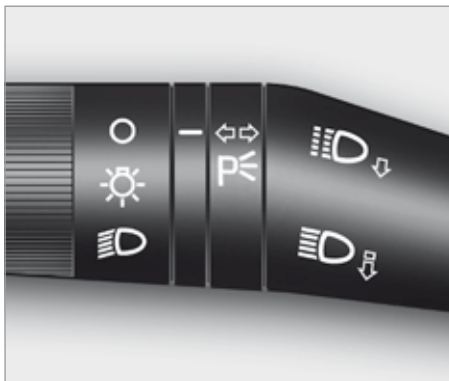

## ВЫКЛЮЧАТЕЛЬ СВЕТОВЫХ ПРИБОРОВ

Включение осуществляется поворотом белой метки на кольцевом выключателе, при этом ключ должен быть повернут в замке зажигания в положение "MAR".



**Все фары и фонари выключены**



**Включены стояночные огни**

Включение стояночных огней подтверждается горячей контрольной лампой на панели приборов.

**Включены фары ближнего света/фары дальнего света**



Поверните кольцевой выключатель.



**Переключение ближнего и дальнего света фар**

Потяните за выключатель световых приборов до упора на себя.

**Проблесковый сигнал светом фар**



Слегка потяните за выключатель световых приборов по направлению к себе - независимо от положения, в котором находится кольцевой выключатель.

**Указатели поворотов**



**Поворот влево:** нажать вниз. При этом на панели приборов мигает зеленая стрелка, указывающая это направление.

**Поворот вправо:** нажать вверх. При этом на панели приборов мигает зеленая стрелка, указывающая это направление.

**Режим "автострада"**

Служит для предупреждения других водителей о намерении сменить полосу движения.

Слегка подтолкните рычаг кверху или книзу, не преодолевая точки сопротивления выключателя световых приборов; при этом соответствующий указатель поворота мигнет три раза.

**Стояночные огни**

На автомобиле, припаркованном у обочины, стояночные огни загораются только со стороны проезжей части дороги. Ключ зажигания в положении **STOP** или извлечен из замка зажигания:

- ☞ поверните кольцо в положение "Все огни погашены", затем - "Стояночные огни горят",
- ☞ переведите ручку переключателя световых приборов вверх или вниз - в зависимости от стороны, с которой находится проезжая часть (если, например, автомобиль припаркован справа, переведите переключатель вниз, чтобы включить стояночные огни слева).

На панели приборов загорится индикатор стояночных огней.

Чтобы выключить стояночные огни, переведите переключатель световых приборов в центральное положение, а кольцо - в положение "Все огни погашены".





### Передние противотуманные фары

Выключатели расположены на панели приборов.

### Противотуманные фары и фонари



Противотуманные фары загораются вместе со стояночными огнями и фарами ближнего света.



Задние противотуманные фонари загораются вместе с фарами ближнего света.

Нажмите на один из этих выключателей, чтобы включить их.

**i** Противотуманными фонарями следует пользоваться исключительно в условиях тумана или снегопада. В ясную или дождливую погоду, как днем, так и ночью, включенные задние противотуманные фонари ослепляют водителей автомобилей, движущихся сзади. Не забывайте выключать их, когда в них больше нет необходимости.

### Сопровождающее освещение

Включение ближнего света на короткий промежуток времени после того как водитель выключил зажигание облегчает ему выход из автомобиля при недостаточной освещенности.

### Активирование функции

Поверните ключ в замке зажигания в положение **STOP** или выньте его и потяните ручку выключателя световых приборов в сторону рулевого колеса до истечения двух минут после выключения двигателя. При каждом нажатии на ручку выключателя освещение продлевается еще на 30 секунд - в общей сложности его можно продлить не более чем на 210 секунд. По истечении этого времени фары окончательно погаснут.



На все время включения "световой дорожки" на панели приборов загорается контрольная лампа, которая будет гореть вплоть до автоматического отключения функции.

### Выключение

Потяните ручку выключателя световых приборов в сторону рулевого колеса и удерживайте более двух секунд.

### Световые пучки фар

В зависимости от загрузки автомобиля рекомендуется отрегулировать угол наклона световых пучков фар. Эта операция прделывается только при включенном дальнем и ближнем свете фар.



Корректировка угла наклона фар осуществляется последовательными нажатиями на эти клавиши, расположенные на панели приборов.



При этом на дисплее будет отражаться выбранное положение корректора фар (0, 1, 2, 3).

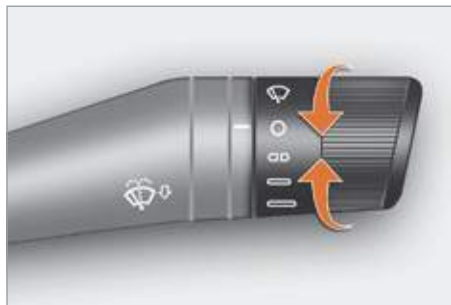

## СТЕКЛООЧИСТИТЕЛЬ

### Очиститель ветрового стекла

Очиститель работает, только если ключ зажигания повернут в положение **MAR**. Переключатель устанавливается в четыре различных положения. Вращая переключатель, можно выбрать один из трех режимов работы очистителя.



Прерывистый.

Медленный непрерывный.

Быстрый непрерывный.

Включение на один цикл: нажать вверх.



### Передний стеклоомыватель

Нажмите на рычаг выключателя книзу, при этом стеклоомыватель сработает без включения щеток стеклоочистителя. Задержите нажатие на рычаг выключателя книзу, при этом работа стеклоомывателя будет сопровождаться кратковременным включением щеток стеклоочистителя.

 О пополнении уровней читайте в рубрике "Текущие проверки - Уровни".

### Рекомендации

Перед тем, как включить стеклоочиститель в морозную погоду, убедитесь, что щетки не примерзли к стеклу.

 Порядок замены щеток стеклоочистителя см. в рубрике "Быстрая помощь - Замена щетки стеклоочистителя".



### Очиститель заднего стекла



Он расположен на стекле большей дверной створки. Поверните кольцо.

### Омыватель заднего стекла

Жиклер омывателя расположен сбоку от третьего стоп-сигнала.

Нажмите на рычаг выключателя вверх, при этом стеклоомыватель сработает без включения щетки стеклоочистителя. Задержите нажатие на рычаг выключателя вверх, при этом работа омывателя заднего стекла будет сопровождаться кратковременным включением щетки стеклоочистителя.



## РЕГУЛЯТОР СКОРОСТИ

Водитель выбирает скоростной режим по своему усмотрению.

Электронная система помощи в управлении автомобилем в условиях свободного дорожного движения позволяет поддерживать постоянной заданную водителем скорость автомобиля, не нажимая на педаль акселератора.

Система может запоминать скорость и активироваться, только если автомобиль движется со скоростью более 30 км/ч и не менее, чем на второй передаче.

При активировании этой функции на панели приборов загорается контрольная лампа "Регулятор скорости".



### Выбор функции

- Установите переключатель в положение ON. Регулятор активирован, но еще не включен, и скорость еще не запрограммирована.



### Первое включение / Программирование скорости

- Разгоните автомобиль до желаемой скорости, нажав на педаль акселератора.
- Переведите переключатель вверх (+), подержите секунду, потом отпустите.

Заданная Вами скорость запрограммирована. Вы можете отпустить педаль акселератора, автомобиль будет перемещаться в этом скоростном режиме.



### Временное превышение заданной скорости

На короткое время можно, нажав на акселератор, ускорить движение и ехать со скоростью выше запрограммированной (например, для обгона).

После отпущения педали акселератора автомобиль вновь возвратится к запрограммированной скорости.



### Отключение регулятора

- Нажмите на кнопку, расположенную на торце переключателя.

или

- Нажмите на педаль тормоза или сцепления.

Регулятор скорости также отключен во время работы систем ABS или ESC.



### Восстановление работы регулятора скорости

- Вновь нажмите на кнопку, расположенную на торце переключателя.

или

- Нажмите на педаль акселератора до получения скорости, близкой к запрограммированной.
- Включите выбранную передачу во время программирования скорости.

Автомобиль снова будет двигаться со скоростью, которая была запрограммирована в последний раз.

## Изменение заданной скорости

Чтобы внести в память скорость выше прежней, существует два варианта:



Не нажимая на педаль акселератора:  
- переведите переключатель вверх (+).

Краткими нажатиями параметр скорости увеличивается с интервалом 1 км/ч.

Длительное нажатие увеличивает параметр скорости.

Нажав на педаль акселератора:

- превысите внесенную в память скорость, чтобы достигнуть желаемой,
- переведите переключатель вверх (+), потом отпустите.



Чтобы внести в память скорость ниже прежней:  
- переведите переключатель вниз (-); новая скорость автоматически программируется.

Краткими нажатиями параметр скорости уменьшается с интервалом 1 км/ч.

Длительным нажатием параметр скорости уменьшается постоянно.



## Отключение функции

- Чтобы выключить систему, установите переключатель в положение **OFF** или выключите зажигание.

## Отмена заданной скорости

После выключения зажигания на остановленном автомобиле в памяти системы не сохраняется никаких параметров скорости.

## Нарушения в работе

В случае неисправности, поверните кольцо в положение **OFF** и обратитесь в сервисную сеть CITROËN или в специализированный техцентр.

## Рекомендации

Сохраняйте бдительность за рулем, так как в момент корректирования заданной скорости длительным нажатием скорость автомобиля может резко возрасти или упасть. Запрещается пользоваться регулятором скорости на скользкой дороге или находясь в густом потоке транспорта. Никогда не включайте нейтральную передачу во время работы системы.

Система круиз-контроля не наделена способностью выдерживать заданную скорость на крутых спусках: автомобиль может превысить ее.

Регулятор скорости не избавляет водителя от обязанности соблюдать ограничения скоростных режимов, сохраняя бдительность на дороге и нести ответственность за свои действия.

Ноги всегда должны находиться вблизи педалей.

Чтобы ничто не мешало свободному перемещению педалей:

- правильно уложите коврик на полу и закрепите его на фиксаторах,
- никогда не кладите под ноги уложенные один на другой коврики.



## ФИКСИРОВАННЫЙ ОГРАНИЧИТЕЛЬ СКОРОСТИ

Эта система предназначена для ограничения скорости движения автомобиля на уровне заранее установленного максимального параметра (она входит в комплектацию в зависимости от версии и только на автомобилях с двигателем 1,3 HDi 75 л.с.). Ограничитель можно настроить на любой из четырех фиксированных параметров максимальной скорости: 90, 100, 110 или 130 км/ч.

**i** О наличии этой системы в комплектации автомобиля и о параметре максимальной скорости, на которую она настроена, напоминает расположенная в салоне этикетка. Водитель не может отключить или настроить параметры этой системы самостоятельно.



### ВНУРИСАЛОННОЕ ЗЕРКАЛО

При помощи расположенного снизу рычажка зеркало устанавливается в одно из двух положений.

**Дневное** - отведите рычажок от себя.

**Ночное** (позволяет избежать ослепления фарами движущихся сзади автомобилей) - потяните рычажок на себя.



### НАРУЖНЫЕ ЗЕРКАЛА

Отражающая поверхность зеркала выполнена в виде сферы с тем, чтобы улучшить боковой обзор. Объекты, наблюдаемые в зеркале кажутся дальше, чем они находятся на самом деле. Необходимо учитывать это, чтобы правильно оценивать расстояние до движущихся сзади автомобилей.



### Электрические настройки

Управление электрическими настройками расположено в салоне на дверной панели на уровне зеркала.

Вращая ручку влево или вправо, выберите соответствующее зеркало и отрегулируйте его положение.



Чтобы включить обогрев зеркал, нажмите на кнопку включения обогрева заднего стекла.



### Настройки вручную

Механизмы настройки положения зеркал вручную расположены по бокам в салоне на уровне кронштейнов зеркал. Пользуясь ручкой, отрегулируйте положение зеркала.



## СТЕКЛОПОДЪЕМНИКИ

### Электрические выключатели

Панель управления электрическими стеклоподъемниками оборудована системой защиты от заземления и импульсными выключателями опускания и подъема.

Расположенными на двери водителя выключателями можно управлять передними стеклоподъемниками. Выключателем на двери пассажира можно управлять только расположенным с его стороны стеклоподъемником.

### Импульсные стеклоподъемники

Для полного открытия или закрытия окна водителя необходимо задержать нажатие на выключатель.

При повторном нажатии на выключатель стекло остановится.

Стеклоподъемник включается коротким нажатием на выключатель.

### Механические стеклоподъемники

Стекло приводится в движение вращением ручки стеклоподъемника, расположенной на дверной панели.

### Рекомендации

Покидая автомобиль даже на короткое время, никогда не оставляйте ключ в замке зажигания.

В случае заземления поднимающимся стеклом, немедленно включите обратный ход, нажав на соответствующую клавишу. Если водитель включает стеклоподъемники со стороны пассажиров, он должен проследить за тем, чтобы в этот момент никто не препятствовал свободному движению стекла вверх.

Водитель обязан следить за тем, чтобы пассажир правильно пользовался стеклоподъемником.

**Следите за детьми во время работы стеклоподъемников.**



## ЗАДНИЕ ОКНА ("КОМБИ")

Чтобы приоткрыть заднее окно, поверните рычаг и нажмите на него до упора, чтобы зафиксировать стекло в открытом положении.

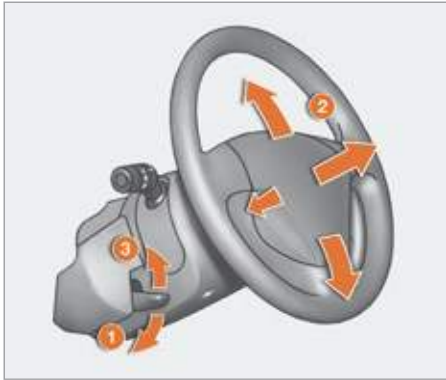

## РЕГУЛИРОВКА РУЛЕВОГО КОЛЕСА

На неподвижном автомобиле разблокируйте рулевую колонку, нажав на рычаг книзу. Отрегулируйте положение рулевого колеса по высоте и вылету и затем заблокируйте рулевую колонку, потянув за рычаг вверх.



## МЕХАНИЧЕСКАЯ КОРОБКА ПЕРЕДАЧ

### Передача заднего хода

Эту передачу следует включать только на полностью остановленном автомобиле. Рычаг следует перемещать медленно и плавно, чтобы избежать скрежета во время включения передачи.

**i** Если в комплектации вашего автомобиля имеется система помощи при парковке задним ходом, она активируется при включении передачи заднего хода и ее работа сопровождается звучанием зуммера.

**+** См. рубрику "Бортовые системы - Помощь при парковке".

## Рекомендации

Чтобы передачи включались легко, педаль сцепления следует выжимать до упора.

Чтобы ничто не мешало свободному перемещению педалей:

- правильно уложите и закрепите коврик на фиксаторах,
- никогда не кладите под ноги уложенные один на другой коврики.

Не задерживайте руку на рукоятке рычага переключения передач: даже легкое воздействие на него может со временем привести к ускоренному износу деталей коробки.



Затопленные водой дороги и броды преодолевайте со скоростью пешего хода.





### СЕКВЕНТАЛЬНАЯ КОРОБКА ПЕРЕДАЧ

Установленная на автомобиле пятиступенчатая коробка передач может работать по выбору водителя как в комфортном автоматическом режиме, так и в режиме ручного управления.

Коробка работает в двух режимах:

- в автоматическом, при котором скоростные режимы управляются электроникой без вмешательства водителя,
- в секвентальном, при котором выбор передач осуществляется вручную самим водителем при помощи рычага селектора.

Система управления коробкой передач включает в себя:

1. рычаг селектора **1** на центральной консоли, служащий для выбора режима вождения, для включения передачи заднего хода и перевода рычага в нейтральное положение, а также для переключения передач в секвентальном режиме.
2. кнопку **2** для включения и отключения экономичного режима.



### Панель рычага переключения передач

Все перемещения рычага селектора осуществляются из нейтрального положения.

**N:** нейтральная передача.

Перед запуском двигателя необходимо поставить ногу на педаль тормоза и включить нейтральную передачу, переместив рычаг переключения передач вправо, затем вперед.

**R:** передача заднего хода.

Удерживая ногу на педали тормоза на неподвижном автомобиле, переместите рычаг селектора вправо, затем назад.

**M +/-:** секвентальный режим для ручного переключения передач.

Чтобы перейти в этот режим, переместите рычаг влево и задержите нажатие на него, после чего:

- переместите рычаг на "+" для перехода на повышенную скорость,
- переместите рычаг на "-" для перехода на пониженную скорость.

**A:** автоматический режим.

Чтобы перейти в этот режим, переместите рычаг влево и задержите нажатие на него.

**E:** экономичный режим.

Нажмите на эту кнопку, чтобы его включить или отключить.



### Индикация на панели приборов

**N.** Нейтральная передача.

**R.** Передача заднего хода.

**1 2 3 4 5.** Индикация включенных передач.

**AUTO.** Этот символ загорается при выборе автоматического режима; он гаснет при переходе в секвентальный режим.

**E.** Загорается при выборе экономичного режима; он гаснет при отключении.



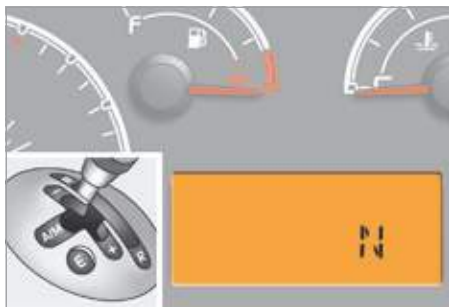

## Движение автомобиля

### Обязательно нажмите на педаль тормоза.

Запустите двигатель; при этом коробка передач автоматически перейдет в нейтральное положение. Рычаг селектора останется в выбранном положении до выключения зажигания. "N" появится на дисплее панели приборов в сопровождении звукового сигнала, когда Вы отпустите педаль тормоза - этим система показывает, что фактическое положение рычага селектора отличается от передачи, которую выбрала коробка передач.

Включите первую передачу (переместите на "+") или задний ход (положение R). "1" или "R" появятся на дисплее панели приборов.

Отпустите стояночный тормоз.

Уберите ногу с педали тормоза, затем добавьте газ.

**i** Режим AUTO или режим ручного переключения передач, действовавший до выключения зажигания, останется в памяти системы вплоть до следующего пуска двигателя.

**i** Можно также трогаться со 2-й передачи, если сцепление с дорожным покрытием окажется слабым (2е положение на "+").

**i** Резким и сильным нажатием на педаль акселератора можно можно "резво" разогнать автомобиль.

### Остановка и трогание на уклоне

Для секвентальной коробки передач не требуется педали сцепления.

**Чтобы удержать автомобиль на уклоне, пользуйтесь стояночным тормозом, а не педалью акселератора; несоблюдение этого требования может привести к перегреву механизма сцепления и вывести из строя коробку передач.**

Трогаясь в гору, плавно нажимайте на педаль акселератора, одновременно отпуская педаль тормоза.

## Коробка передач и рулевое колесо

### Автоматический режим

После того, как автомобиль тронулся, можно перейти в режим ручного переключения передач, переведя рычаг в положение A/M.



При этом на панели приборов индицируются символ "AUTO" и включенная передача.

Коробка передач работает в автоадаптивном режиме, не требующем вмешательства водителя.

При этом она автоматически выбирает оптимальную передачу, подстраиваясь под следующие параметры:

- скорость автомобиля,
- частота вращения коленчатого вала,
- интенсивность нажатия на педаль акселератора.

Комфортное вождение и оптимальная передача достигаются без резких нажатий на педаль акселератора.

При нажатии на педаль акселератора до упора коробка передач переключится на низшую передачу, чтобы обеспечить более интенсивный разгон.

### Временная смена передач в режиме AUTO

Вы также можете переключать передачи при помощи рычага селектора.

При этом автоматический режим не отключается, позволяя на короткое время задействовать возможности секвентального режима (например, для обгона автомобиля).

Символ **"AUTO"** по прежнему будет отображаться на панели приборов.

### Экономичный режим "ECO"

Этот режим дополняет достоинства автоматического в части уменьшения расхода топлива.

Чтобы его активировать, нажмите на кнопку **E**.



При этом на панели приборов появится символ **"E"** рядом с символом **"AUTO"** и передачей, выбранной коробкой передач.

Теперь коробка будет выбирать те передачи, которые соответствуют скорости движения автомобиля, частоте вращения коленчатого вала двигателя и характеру нажатия на педаль акселератора, обеспечивая при этом экономичный расход топлива.

### Секвентальный режим

Вы можете сменить автоматический режим на секвентальный, снова выбрав положение **A/M**.



При этом символ **"AUTO"** погаснет, а на панели приборов будут отражаться включенные передачи.

Для перехода с одной передачи на другую можно не убирать ногу с педали акселератора.

Выбранные Вами передачи будут включаться только при соответствующей им частоте вращения коленчатого вала двигателя. Если смена передач невозможна, система сообщит об этом звуковым сигналом.

В режиме замедленного движения, например, с приближением к предписывающему остановку знаку или к сигналу светофора, коробка передач автоматически переходит на пониженную передачу - вплоть до первой.

### Остановка автомобиля

Перед тем как выключить двигатель, нажмите на педаль тормоза и затем:

- включите первую передачу или передачу заднего хода,
- затяните стояночный тормоз, чтобы исключить качение автомобиля,
- выключите зажигание.



Отпустите педаль тормоза, после того, как на панели приборов погаснет индикатор включенной передачи.



Никогда не выходите из автомобиля, если включена нейтральная передача (положение **N**). В этом случае при выключении зажигания прозвучит сигнал (если ключ зажигания находится в положении **STOP**).

**i** Если автомобиль долго стоит с работающим двигателем, рекомендуется включить нейтральную передачу (положение **N**).

**i** На остановленном автомобиле с работающим двигателем и включенной первой, второй или задней передачей, коробка передач автоматически перейдет в нейтральное положение со звуковым сигналом в следующих случаях:

- педаль акселератора и/или тормоза не нажималась в течение не менее 3 минут,
- нажатие на педаль тормоза удерживается более 10 минут,
- дверь водителя открыта и при этом педаль акселератора и/или тормоза не нажималась в течение 1,5 секунд,
- неисправна коробка передач.

### Инициализация

Поверните ключ зажигания в положение **MAR**.

В течение 10 секунд включенная передача должна появиться на дисплее.

В противном случае, поверните ключ в положение **STOP** и дождитесь, когда погаснет дисплей.

Снова поверните ключ зажигания в положение **MAR**.

**i** Если проблема не ушла, обратитесь в сервисную сеть CITROËN или в специализированный техцентр.

### Вспомогательный режим - Замедленный пуск

Эта процедура используется в случае, когда нажатие на педаль тормоза не распознается системой, или нарушена работа коробки передач при пуске двигателя.

Нажмите с силой на педаль тормоза. Поверните ключ зажигания в положение **AVV** и задержите не менее, чем на 7 секунд.

Двигатель запускается.

Система работает во вспомогательном режиме; при этом коробка передач не включит передачу выше 3й, а автоматический режим работать не будет.

**i** Если двигатель не заводится, обратитесь в сервисную сеть CITROËN или в специализированный техцентр.

### Контроль исправности



Загорание этого индикатора в сопровождении сообщения на дисплее панели приборов указывает на неправильную эксплуатацию коробки передач водителем. При включенном зажигании, мигание этого индикатора в сопровождении звукового сигнала и сообщения на панели приборов сообщает о неисправности коробки передач. Обратитесь в сервисную сеть CITROËN или в специализированный техцентр.



Во время движения никогда не переводите рычаг переключения передач в нейтральное положение **N**. Включайте передачу заднего хода **R**, только если автомобиль остановлен, а педаль тормоза нажата. Вы рискуете повредить коробку передач, если нажмете одновременно на педали акселератора и тормоза.



Во время буксировки Вашего автомобиля, убедитесь, что включена нейтральная передача (положение **N**).



Затопленные водой дороги и броды преодолевайте со скоростью пешего хода.

## ИНДИКАТОР ПЕРЕКЛЮЧЕНИЯ ПЕРЕДАЧ\*

Эта система способствует снижению расхода топлива, помогая водителю своевременно переходить на оптимальные передачи.

### Работа системы

Система действует только в режиме экономичного вождения.

Выдаваемые системой рекомендации не следует воспринимать как обязывающие. В реальной ситуации профиль дороги, плотность дорожного движения и безопасное вождение остаются решающими факторами при выборе оптимальной передачи. За водителем остается право решать, что делать с указаниями системы.

Отключение данной функции в системе не предусмотрено.

На автомобиле с секвентальной коробкой индикатор работает только в режиме ручного переключения передач.

Пример работы системы:

- Вы движетесь на третьей передаче.
- Вы умеренно нажимаете на педаль акселератора.
- В какой-то момент система может предложить вам перейти на высшую передачу.



Индикация на дисплее панели 1го уровня



Индикация на дисплее панели 2го уровня

Эта информация появляется на дисплее панели приборов в виде индикатора **SHIFT**, а также направленной вверх стрелки для перехода на повышенную передачу.

На автомобилях с механической коробкой передач стрелка может сопровождаться индикацией рекомендованной передачи.

**i** При вождении с интенсивным использованием мощностей двигателя (например, при резком нажатии на педаль акселератора для обгона и проч.), система не будет давать рекомендаций сменить передачу. Кроме того, система никогда не предложит:

- включить первую передачу,
- включить передачу заднего хода.

\* В зависимости от силового агрегата.



## ЗАМОК ЗАЖИГАНИЯ

Положение **STOP**: включена противоугонная блокировка. Зажигание выключено.

Положение **MAR**: зажигание включено.

Включается часть вспомогательных потребителей.

Положение **AVV**: включается стартер.

Происходит пуск двигателя.

 Не подвешивайте к ключу массивный предмет, отягощающий его в замке зажигания и способный нарушить работу системы.

## Пуск двигателя



### Сигнализатор противоугонной системы

Если этот сигнализатор загорается, замените ключ и проверьте неисправный в сервисной сети CITROËN.



### Контрольная лампа предпускового подогрева дизеля

Затяните стояночный тормоз, включите нейтральную передачу и поверните ключ в замке зажигания в положение **MAR**.

Дождитесь, когда этот сигнализатор погаснет и, включив стартер (положение **AVV**), запустите двигатель.

Продолжительность горения сигнализатора зависит от погодных условий.

При прогревом двигателе сигнализатор загорится не несколько секунд, и двигатель можно запускать без ожидания.

Как только двигатель запустится, отпустите ключ.



При температуре ниже  $-23^{\circ}\text{C}$  необходимо дать двигателю поработать четыре минуты на холостом ходу - это обеспечит гарантированно качественную работу и живучесть двигателя и коробки передач.

## Пуск и остановка двигателя



### Работа в условиях низких температур

В высокогорных и низкотемпературных местностях рекомендуется пользоваться зимними сортами топлива, предназначенными для работы в условиях низких и отрицательных температур.



### Сигнализатор незакрытой двери

Если этот сигнализатор загорелся, проверьте, плотно ли закрыты все двери и капот.

## Выключение двигателя

Остановите автомобиль, сбавьте обороты двигателя до режима холостого хода и поверните ключ в положение **STOP**.

**СИСТЕМА ПОМОЩИ ПРИ ТРОГАНИИ НА УКЛОНЕ**

Функция, являющаяся частью системы ESC, помогает удерживать автомобиль на короткое время на месте (примерно 2 секунды), чтобы облегчить водителю трогание на уклоне в момент переноса ноги с педали тормоза на педаль акселератора.

Эта функция срабатывает только, когда:

- автомобиль удерживается на месте нажатием на педаль тормоза,
- двигатель работает,
- уклон превышает 5%



В режиме STOP системы "стоп-старт" функция помощи при трогании на уклоне не работает.

**Работа системы**

**При трогании в гору автомобиль на мгновение удерживается на месте после отпускания педали тормоза, если при этом:**

- включена первая или нейтральная передача в механической коробке передач,
- включена передача **A** или **M** в секвентальной коробке передач.

**При трогании на спуске с работающим двигателем на передаче заднего хода автомобиль на мгновение удерживается на месте, как только вы отпустите педаль тормоза.**



Две секунды спустя, пока автомобиль не тронулся, система начинает плавно отпускать тормоза. При этом раздается характерный звук срабатывания механических элементов тормозной системы, свидетельствующий о неизбежном начале движения автомобиля.



Не выходите из автомобиля, если он находится в режиме временного удержания на месте системой помощи при трогании на уклоне.

В случае необходимости покинуть автомобиль с работающим двигателем, поставьте его на стояночный тормоз вручную. При этом убедитесь, что контрольная лампа стояночного тормоза горит, не мигая, на панели приборов.

**Контроль исправности**

В случае неисправности системы, на панели приборов загораются эти контрольные лампы. Обратитесь в



сервисную сеть CITROËN или в специализированный техцентр чтобы проверить ее.

## СИСТЕМА "СТОП-СТАРТ"

Система "стоп-старт" служит для кратковременного перевода двигателя в "спящий" режим STOP на остановках у светофоров, в дорожных заторах и т.п. При трогании с места двигатель автоматически переходит в режим самозапуска START, как только Вы решите продолжить движение. При этом он перезапускается мгновенно, без сбоев и шума.

Система "стоп-старт" идеально подходит для вождения в условиях города, так как способствует уменьшению расхода топлива, сокращению выбросов отработавших газов и снижению шума в моменты остановок.

### Работа системы

#### Переход двигателя в режим STOP



На панели приборов загорается индикатор "S" и двигатель переходит в "спящий" режим:

- **на автомобиле с механической коробкой передач:** на остановленном автомобиле переведите рычаг переключения передач в нейтральное положение и отпустите педаль сцепления,
- **на автомобиле с секвентальной коробкой передач:** на остановленном автомобиле удерживайте педаль тормоза нажатой.



Система автоматической приостановки работы двигателя срабатывает только по достижении скорости движения более 10 км/ч, чтобы не допускать слишком частых отключений двигателя при медленной езде.



В режиме STOP системы "стоп-старт" функция помощи при трогании на уклоне не работает.



Обязательно выключите зажигание перед тем, как покинуть автомобиль.



Никогда не заправляйте автомобиль топливом, если его двигатель находится в режиме STOP; необходимо обязательно выключить зажигание ключом.

#### Отдельные случаи в работе системы: режим STOP не срабатывает

Режим STOP не активируется, если:

- дверь водителя открыта,
- ремень безопасности водителя отстегнут,
- включена передача заднего хода,
- определенные обстоятельства (состояние аккумуляторной батареи, ненадлежащая температура двигателя, регенерация сажевого фильтра, система экстренного торможения, температура за бортом) требуют этого для обеспечения работы системы.



В этом случае на панели приборов появится сообщение одновременно с символом "S", который мигает несколько секунд и затем гаснет.

**Такая работа системы является абсолютно нормальной.**

### Переход двигателя в режим START



Символ "S" гаснет и двигатель запускается:

- **на автомобиле с механической коробкой передач:** нажмите на педаль сцепления,
- **на автомобиле с секвентальной коробкой передач:**
  - переведите рычаг селектора на **A** или **M** и отпустите педаль тормоза,
  - либо включите передачу заднего хода.



В режиме STOP, перевод рычага селектора секвентальной коробки передач влечет за собой пуск двигателя, опережая его самозапуск.



Если двигатель автоматически выключился на уклоне, то, поскольку функция помощи при трогании на уклоне активна только при работающем двигателе, необходимо снова запустить его, включив для этого переднюю передачу перед тем, как опустить педаль тормоза.

### Отдельные случаи в работе системы: автоматическое отключение режима START

Режим START автоматически отключается если:

- автомобиль находится на уклоне на нейтральной передаче,
- с момента остановки двигателя системой "стоп-старт" прошло около 3 минут,
- определенные обстоятельства (состояние аккумуляторной батареи, ненадлежащая температура двигателя, система экстренного торможения, настройки системы кондиционирования воздуха и т.д.) требуют этого для обеспечения работы системы или сохранения контроля над автомобилем.



В этом случае на дисплее панели приборов появится сообщение одновременно с символом "S", который мигает несколько секунд и затем гаснет.

**Такая работа системы является абсолютно нормальной.**

### Рекомендации

На автомобиле с механической коробкой передач в режиме STOP, при включении передачи без полного выключения сцепления запуск двигателя может сорваться.

При этом на панели приборов загорится сигнализатор или появится сообщение о том, что следует вновь нажать на педаль сцепления, чтобы запустить двигатель. Если, при выключенном двигателе в режиме STOP, водитель отстегнет ремень безопасности и откроет переднюю дверь, двигатель можно будет запустить только при помощи ключа зажигания. Об этом предупредит звуковой сигнал, сопровождаемый мигающим индикатором сервиса и сообщением на панели приборов.

Если после автоматического пуска двигателя в режиме START, водитель не предпримет никаких действий на автомобиле на протяжении последующих 3 минут, система заглушит двигатель. После этого двигатель можно будет запустить только при помощи ключа зажигания.



## Отключение системы



Систему можно отключить в любой момент, нажав на клавишу "S - OFF". При этом загорится подсветка кнопки, а на дисплее панели приборов появится сообщение.

**i** При отключении системы в режиме STOP двигатель мгновенно самозапустится.

**i** Для поддержания комфортного микроклимата в салоне нужно отключить систему "стоп-старт", чтобы кондиционер мог работать непрерывно.

## Активирование системы

Нажмите вновь на клавишу "S - OFF". Система активируется, при этом подсветка клавиши погаснет, а на дисплее появится сообщение.

**i** В дальнейшем, при пуске двигателя ключом, система будет сохранять свое активное или неактивное состояние, в котором она находилась при выключении двигателя.

## Контроль исправности



В случае неисправности, система "стоп-старт" отключается, а на панели приборов загораются сигнализаторы в сопровождении сообщения.



Обратитесь в сервисную сеть CITROËN или в специализированный техцентр.

В случае неисправности в режиме STOP, двигатель можно запустить, нажав до конца на педаль сцепления, или включив нейтральную передачу.

## Техническое обслуживание

**i** Перед любыми работами в моторном отсеке обязательно выключите зажигание ключом, чтобы избежать травм при случайном срабатывании автоматической команды START.

Для этой системы требуется специальная аккумуляторная батарея с особыми характеристиками (ее артикульный номер можно узнать в сервисной сети CITROËN или в специализированном техцентре). Использование батареи, не сертифицированной компанией "Автомобили CITROËN", может привести к неисправной работе системы.



**i** В работе системы "стоп-старт" использованы новейшие технологии. Все работы по ее ремонту должны осуществляться только специалистами сервисной сети CITROËN.



## ПЕРЕДНИЕ СИДЕНЬЯ

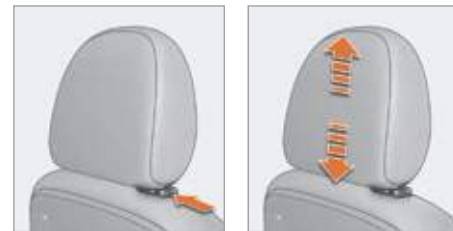

### Подголовники

Регулировка подголовника по высоте: нажмите на фиксатор и переместите подголовник вверх или вниз. Верхний край правильно отрегулированного подголовника должен находиться над макушкой головы. Чтобы снять подголовник, освободите направляющий стержень чтобы нажать на язычок, и потяните его кверху. Чтобы установить его на место, нажмите на язычок и вставьте направляющие в гнезда вдоль вертикальной оси спинки.



Не ездите со снятыми подголовниками, они всегда должны быть установлены и правильно отрегулированы.



### Продольная регулировка

Приподнимите фиксирующую скобу и сдвиньте сиденье вперед или назад по своему усмотрению.



### Поясничный валик

Валик подгоняется вращением ручки регулятора.



### Подлокотник

Сиденье водителя может быть оборудовано подлокотником, со стороны центральной консоли. Для наиболее удобного положения, поднимите или опустите подлокотник.



### Наклон спинки

Угол наклона спинки настраивается вращением маховичка регулятора.



### Регулировка высоты подушки сиденья

Чтобы поднять сиденье водителя, потяните за рукоятку вверх столько раз, сколько понадобится, чтобы привести его в удобное положение. Чтобы опустить сиденье водителя, нажмите на рукоятку вниз столько раз, сколько понадобится, чтобы привести его в удобное положение.





### Выключатель обогрева сиденья

Нажмите на выключатель. Температура сиденья регулируется автоматически. Для выключения обогрева нажмите на выключатель еще раз.



### СКЛАДНОЕ СИДЕНЬЕ

 Складывайте сиденья лишь в отсутствие пассажиров на задних местах.

 Перед тем как отодвинуть кресло назад, убедитесь, что этому никто и ничто не мешает - ни сложенные на полу за ним громоздкие вещи, ни находящиеся на заднем сиденье пассажиры. Если на пути кресла окажется какое-либо препятствие, немедленно прекратите его перемещение.



### Положение "столлик"

Опустите подголовник.  
Потяните вверх за любую из двух боковых лямок, либо отведите назад любой из двух рычагов, расположенных по бокам сиденья.  
Опустите спинку на подушку сиденья - столик готов.



### Положение для снятия сиденья

Уложив спинку в положение "столлик", потяните за расположенную за сиденьем лямку, придерживая при этом сложенную спинку и сопровождая ее перемещение вперед с полом.

### Установка в положение для сидения

Потяните за заднюю лямку сиденья, чтобы снять его с фиксаторов.

Приподнимите сиденье спереди и сзади и переместите его вперед, чтобы установить в положение "столлик".

Потяните за любую из двух из двух боковых лямок, либо отведите назад любой из двух боковых рычагов, расположенных по бокам спинки и, нажимая на нее, установите ее в вертикальное положение.

С силой надавите на спинку так, чтобы сиденье зафиксировалось в расположенных на полу замках. Отрегулируйте положение подголовника, нажав на расположенный сбоку фиксатор.



## НЕРАЗЪЕМНОЕ ЗАДНЕЕ СИДЕНЬЕ

### Положение "столлик"

Опустите подголовник, нажав одновременно на него и на фиксатор. Снимите с фиксаторов спинку, нажав на ее боковые фиксаторы. При этом станет заметен красный сигнализатор. Опустите спинку на сиденье.



### Положение "книжка"

Установите спинку в положение "столлик" и потяните за среднюю лямку, чтобы снять с фиксаторов задние ножки сиденья. Полностью поднимите сиденье, чтобы оно зафиксировалось в положении "книжка".

**i** Во время движения, чтобы зафиксировать сиденье, отсоедините красную лямку, расположенную за спинкой дивана, и прикрепите один конец к стержню переднего подголовника, а другой - со стороны сиденья.

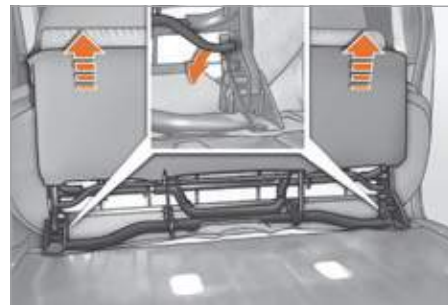

### Снятие дивана

Сложив диван "книжкой", опустите поперечную штангу, чтобы снять с замков передние ножки сиденья. Приподнимите диван, чтобы освободить его от передних фиксаторов.



### Установка дивана на место

Установите сложенный "книжкой" диван на передние фиксаторы.

Приведите его в положение "столик", при этом его передние и задние ножки автоматически зафиксируются.



### Установка дивана в положение для сидения

Поднимите спинку дивана.

Следите за тем, чтобы не прищемить ремни безопасности.

Зафиксируйте спинку, нажав на нее до упора. При этом красный сигнализатор должен скрыться.



### Подголовники задних сидений

Задние подголовники можно снимать и убирать. Их можно устанавливать в двух положениях:

- ▶ в верхнем - рабочем,
- ▶ в нижнем - сложенном.

Для подъема или опускания подголовника, потяните его вперед и одновременно сдвиньте в направляющих втулках.

Чтобы снять подголовник, сначала приведите его в верхнее положение, затем, отжав фиксатор, потяните вперед-вверх.

Для обратной установки на место вставьте направляющие подголовника во втулки строго вдоль оси спинки.



Никогда не водите автомобиль со снятыми подголовниками, они всегда должны быть установлены и правильно отрегулированы.



### РАЗДЕЛЬНЫЙ ЗАДНИЙ ДИВАН

Задний диван может складываться в левой части в пропорции 2/3, а справа в пропорции 1/3, для организации свободного места в багажном отделении.

### Положение "столлик"

Опустите подголовник, нажав одновременно на него и на фиксатор. Снимите с фиксаторов спинку, потянув на себя боковую ручку. При этом станет заметен красный сигнализатор. Опустите спинку на сиденье.



### Положение "книжка"

Установите спинку в положение "столлик" и потяните за соответствующую лямку, чтобы снять с фиксаторов задние ножки сиденья. Полностью поднимите сиденье, чтобы оно зафиксировалось в положении "книжка".

**i** Во время движения, чтобы зафиксировать сиденье, отсоедините красную лямку, расположенную за спинкой дивана, и прикрепите один конец к стержню переднего подголовника, а другой — со стороны водителя.

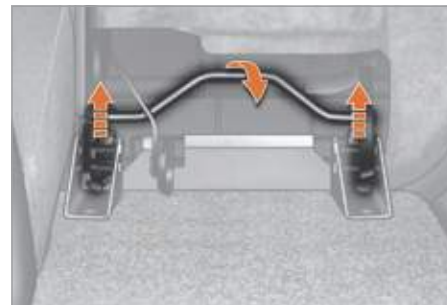

### Снятие дивана

Сложив диван "книжкой", опустите соответствующую поперечную штангу, чтобы снять с замков передние ножки сиденья. Приподнимите диван, чтобы освободить его от передних фиксаторов.

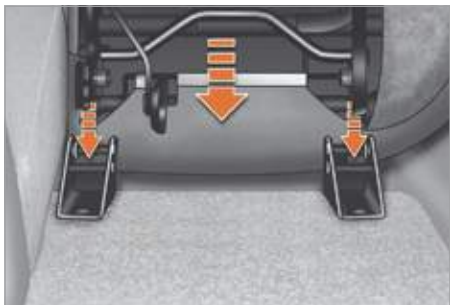

### Установка дивана на место

Установите сложенный "книжкой" диван на передние фиксаторы.

Приведите его в положение "столик", при этом его передние и задние ножки автоматически зафиксируются.



### Установка дивана в положение для сидения

Поднимите спинку дивана.

Следите за тем, чтобы не прищемить ремни безопасности.

Зафиксируйте спинку, нажав на нее до упора. При этом красный сигнализатор должен скрыться.

Выполните все действия в обратном порядке.





## УДАЛЕНИЕ ИНЕЯ И КОНДЕНСАТА СО СТЕКОЛ

### Ветровое стекло

Расположенные у основания ветрового стекла сопла и боковые вентиляционные отверстия обеспечивают быстрое удаление со стекол инея и конденсата. Не перекрывайте эти восемь воздуховодов.

В систему кондиционирования воздуха с ручными регулировками входит система подачи воздуха через салонный фильтр и система рециркуляции воздуха в салоне.

В салон воздух поступает через специальный фильтр, задерживающий пыль и прочие загрязнения. Система рециркуляции воздуха (ее могут включать водитель или пассажир) позволяет изолировать атмосферу салона от внешней среды. Однако, этой системой можно пользоваться лишь временно, поэтому следует помнить, что воздух извне должен поступать в салон постоянно.

### Ручные регулировки



Установите регулятор распределения воздуха в это положение. Чтобы ветровое стекло быстрее стало прозрачным:

- увеличьте количество подаваемого на него воздуха,
- на короткий момент включите рециркуляцию воздуха.



Затем выключите рециркуляцию и вновь откройте подачу наружного воздуха - это приведет к освежению атмосферы в салоне.

### Обогрев заднего стекла и наружных зеркал



Обогрев действует только при работающем двигателе. Он включается нажатием на эту клавишу и обеспечивает быстрое удаление инея и конденсата с заднего стекла и наружных зеркал. Во избежание перерасхода электроэнергии обогрев выключается автоматически. С выключением двигателя обогрев прекращается. Нажатием на эту клавишу обогрев выключается.

<https://www.automotive-manuals.net/>

## ОБЕСПЕЧЕНИЕ КОМФОРТНОГО МИКРОКЛИМАТА

Рекомендации по настройкам кондиционера воздуха

Мне необходимо...	Отопление или ручная настройка кондиционера				
	Распределение потоков воздуха	Расход воздуха	Рециркуляция воздуха / Подача наружного воздуха	Температура воздуха	Ручная настройка кондиционера
ПОВЫСИТЬ ТЕМПЕРАТУРУ					
ПОНИЗИТЬ ТЕМПЕРАТУРУ					
УДАЛИТЬ КОНДЕНСАТ СО СТЕКОЛ УДАЛИТЬ ИНЕЙ СО СТЕКОЛ					

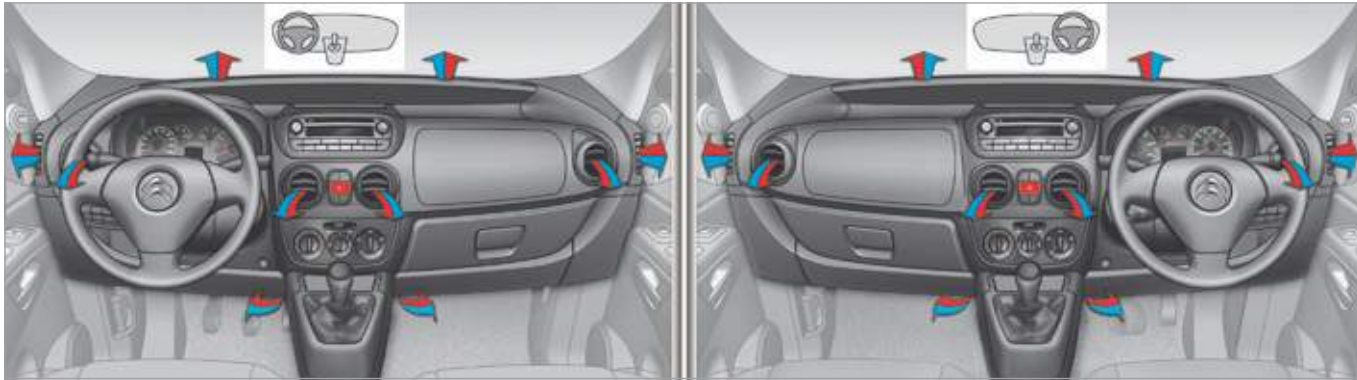

## КАК ПОЛЬЗОВАТЬСЯ КОНДИЦИОНЕРОМ ВОЗДУХА

Чтобы кондиционер работал с максимальной отдачей, закройте окна. Но если из-за долгого стояния на солнце в салоне станет слишком жарко, можно без колебаний открыть их на несколько секунд, чтобы проветрить.

Для равномерного распределения воздуха по салону следите за чистотой воздухозаборной решетки у основания ветрового стекла, а также за тем, чтобы сопла для подачи воздуха в салон, воздуховоды под передними сиденьями и вытяжные каналы в задней части салона не были ничем перекрыты.

Кондиционер полезен в любых климатических условиях, он позволяет осушать воздух в салоне и удалять конденсат со стекол.

**i** Включайте систему кондиционирования воздуха хотя бы на 5-10 минут не реже одного-двух раз в месяц для сохранения ее работоспособности. Регулярно заменяйте все фильтрующие элементы (воздушный и салонный фильтры). В условиях высокой загрязненности окружающего воздуха замену осуществляйте в два раза чаще. При работе кондиционера происходит естественное выделение водяного конденсата, образующего под стоящим автомобилем лужицу. При неудовлетворительной работе кондиционера следует прекратить его использование и обратиться в сервисную сеть CITROËN или в специализированный техцентр.

## ВЕНТИЛЯЦИЯ САЛОНА

Для оптимального распределения как теплых, так и охлажденных воздушных потоков по салону, в системе имеется:

- 2 центральных вентиляционных сопла с регулировками,
- 2 боковых вентиляционных сопла с регулировками,
- 2 воздуховода, обеспечивающие вентиляцию на уровне пола.

<https://www.automotive-manuals.net/>



Панель управления настройками системы расположена на центральной консоли.

### Включение кондиционера воздуха

Кондиционер воздуха следует включать только при работающем двигателе. При этом загорается светодиод контрольной лампы.



Нажмите на выключатель вентилятора. При этом загорается светодиод контрольной лампы. Выключатель не должен находиться в положении **0**

("воздух не подается"), если требуется подать в салон кондиционированный воздух. Поверните ручку регулятора в желаемое положение.

### Регулятор температуры



Положение регулятора:  
- в синей зоне - охлаждение воздуха в салоне,



- в красной зоне - подача теплого воздуха в салон.

### Регулятор расхода воздуха



Напор подаваемого вентилятором воздуха регулируется в диапазоне от **1** до **4**. Для получения комфортного микроклимата следует пользоваться и этой регулировкой. Вентилятор выключается перемещением регулятора в положение **0**.

### Распределение воздушных потоков по салону



Вращая регулятор, потоки поступающего в салон воздуха можно направлять:



к боковым и центральным вентиляционным решеткам,



к боковым и центральным вентиляционным решеткам, а также к ногам,



к ногам,



к ветровому стеклу, к боковым стеклам и к ногам,



к ветровому стеклу.

## Подача в салон наружного воздуха



Чаще всего следует пользоваться именно этим режимом.

## Рециркуляция воздуха в салоне



Этот режим следует включать лишь на короткое время.

Включение режима рециркуляции одновременно с кондиционером

воздуха и регулировка напора воздушного потока (в диапазоне от 1 до 4) позволяет достичь комфортного микроклимата как с подогревом, так и с охлаждением воздуха в салоне.

Рециркуляция воздуха внутри салона позволяет изолировать его от наружных неприятных запахов и дыма. В режиме рециркуляции иней и конденсат быстрее удаляются со стекол.

С восстановлением комфортного микроклимата следует вернуться к режиму подачи в салон наружного воздуха - при этом атмосфера в салоне вновь будет проветриваться, а со стекол будет удаляться осевший на них конденсат. Чаще всего следует пользоваться именно этим режимом.



### ОБУСТРОЙСТВО ПЕРЕДНЕЙ ЧАСТИ САЛОНА

#### Складной столик ("Фургон")

Столик расположен по центру панели приборов. Если автомобиль не оборудован таким столиком, на его месте располагается лоток для хранения мелких предметов.

На нем имеется прищепка для бумаг формата А5, накладных, фактур и т.п. Потяните столик за его верхнюю часть, чтобы открыть или подтолкните, чтобы закрыть.



#### Принадлежности для курильщика

В нижней части центральной консоли расположены прикуриватель и пепельница.

#### Розетка на 12 В (не более 180 Вт)

Электрическая розетка расположена рядом с гнездом прикуривателя.

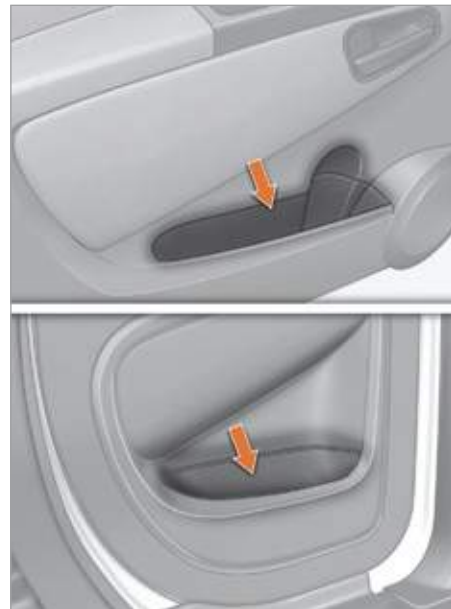

#### Карманы в дверных панелях

В карманах дверных панелей имеются специальные углубления для бутылки емкостью 1 л.

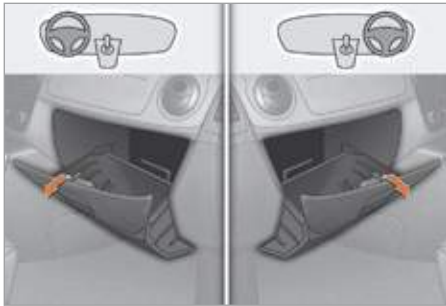

### Перчаточный ящик

Чтобы его открыть, приподнимите ручку. В нем можно разместить ноутбук. Здесь же находится документация к автомобилю.

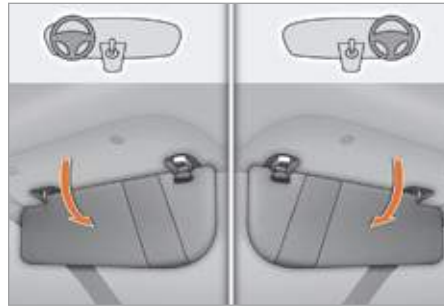

### Противосолнечные козырьки

Чтобы избежать встречного ослепления, опустите козырек и поверните в удобное положение. В козырьке со стороны водителя имеется карман для мелких бумажных предметов - квитанций, карточек, и т.п. В козырьке со стороны пассажира может располагаться косметическое зеркало.

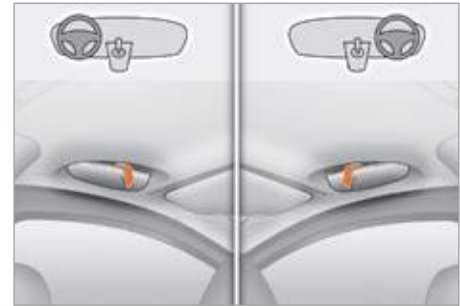

### Держатель для очков ("Комби")

В вашем автомобиле имеется держатель для очков, расположенный со стороны водителя над дверью. Чтобы открыть держатель, откройте крышку, нажав на нее посередине.

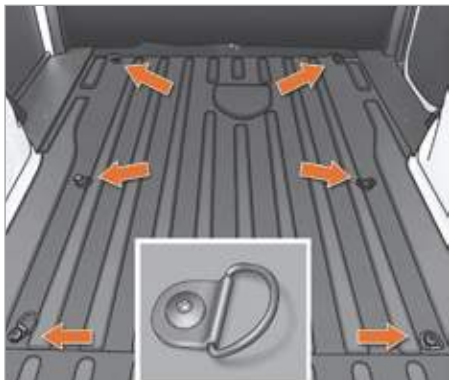



### ОБУСТРОЙСТВО ГРУЗОВОГО ОТДЕЛЕНИЯ

 Запрещается перевозить людей в грузовом отделении.

#### Кольца для закрепления груза

В грузовом отделении имеется шесть расположенных на полу специальных колец для закрепления перевозимого груза.

 По соображениям безопасности, на случай резкого торможения, рекомендуется укладывать более тяжелые предметы как можно ближе к сиденью водителя.

 Размещенные в багажном отделении грузы рекомендуется зафиксировать, надежно привязав их к расположенным на полу кольцам.



#### Отделение для вещей

С левой стороны багажного отделения имеется отсек для вещей.

#### Переносная лампа

С правой стороны багажного отделения имеется переносная лампа с магнитным держателем.

Выньте лампу из держателя, повернув ее на 90° книзу.

Чтобы зажечь лампу, переместите выключатель вперед.

Для замены в лампе четырех элементов питания (тип NiMH) необходимо снять с нее защитный кожух.

Чтобы вернуть лампу на место, нужно вставить ее в прорези держателя и повернуть вверх.

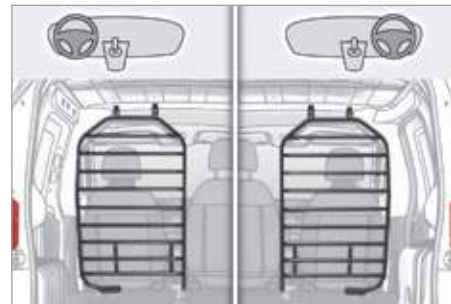

Аккумуляторы переносной лампы заряжаются автоматически во время движения автомобиля.

В центре корпуса переносной лампы имеется дополнительная лампа (см. раздел "Внутреннее освещение").

#### Лестничная перегородка

Расположенная за спиной водителя вертикальная лестничная перегородка служит для его защиты от травмирования случайно сместившимся грузом.

#### Перегородки

Дополнительно в комплектацию Вашего фургона включены: цельнометаллическая перегородка, остекленная перегородка, наполовину зарешеченная перегородка и модульная вертикальная решетка.





### Модульная вертикальная решетка

Модульная вертикальная решетка состоит из двух частей.

При ее установке на съемном сиденье, обеспечивается защита водителя от случайно сместившихся грузов в передней части грузового отделения.

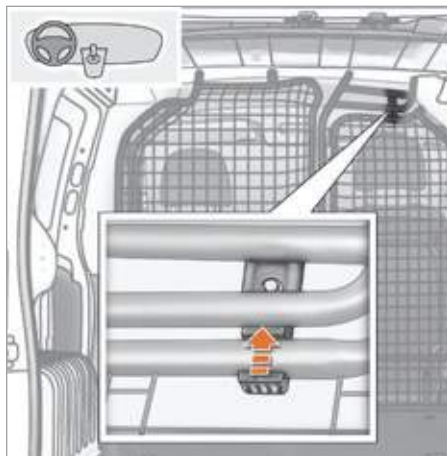

Порядок действий:

1. Установите сиденье в положение для снятия.
2. Поднимите шпигалет, расположенный на решетке сверху.



3. Поднимите шпигалет, расположенный в нижней части решетки.
4. Поверните решетку и вставьте шпигалет в специальное отверстие, расположенное в спинке сиденья пассажира.



### ОБУСТРОЙСТВО ЗАДНЕЙ ЧАСТИ

#### Кольца для закрепления багажа

В задней части пола имеется четыре кольца, служащих для закрепления багажа.

#### Сетка для закрепления багажа

Зацепите сетку за кольца, чтобы закрепить багаж.

### Задняя полка

В развернутом виде она скрывает содержимое багажника.

Чтобы облегчить доступ к багажу, ее можно свернуть.

Сложив полку за спинку заднего сиденья, в багажнике можно перевозить громоздкие предметы вертикально.

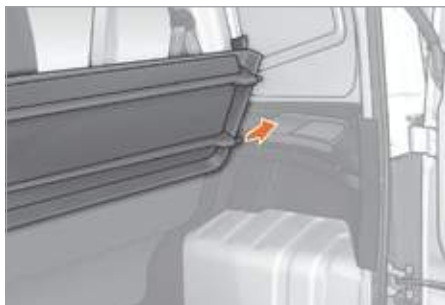
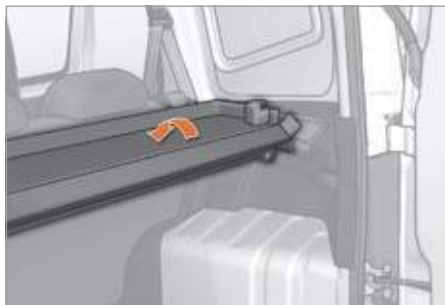

### Снятие полки

Сложите полку.

Приподнимите ее примерно на 60°.

Снимите боковые фиксаторы полки с кронштейнов.

Снимите полку.

Уберите сложенную полку в предусмотренное для нее место за задним сиденьем.

При установке полки на место действуйте в обратном порядке.



### Крепежные ремни

В вашем распоряжении имеются два крепежных ремня, расположенные в левой части багажника.

Они используются для крепления комплекта с инструментами.



### Переносная лампа

Переносная лампа располагается в правой части багажного отделения. Извлеките лампу из гнезда, нажав на кнопку, затем потяните ее вниз.

Чтобы включить лампу, переведите переключатель вперед.

Для замены 4 аккумуляторов (тип NiMH), снимите защитную крышку на переносной лампе.

Для установки переносной лампы на место, установите ее в гнездо и приподнимите вверх.

Аккумуляторы переносной лампы заряжаются автоматически во время движения автомобиля.

Подсветка багажника расположена на центральной части патрона переносной лампы (см. раздел "Внутреннее освещение").

<https://www.automotive-manuals.net/>



## ОСВЕЩЕНИЕ САЛОНА

### Передний плафон

Плафон расположен в центре потолка.

Он включается:

- при нажатии на край рассеивателя,
- при открывании или закрывании двери,
- при запирании или отпирании замков автомобиля.

Он постепенно гаснет, если двери продолжают оставаться открытыми или при включении зажигания.

Плафон может оснащаться датчиком системы охранной сигнализации, микрофоном системы громкой связи и фонарями индивидуального освещения.

Плафоны индивидуального освещения оборудованы левым и правым выключателями.



### Задний плафон

Плафон расположен сверху на задней правой боковине.

Он включается и выключается нажатием на рассеиватель.

При открытии двери (на "комби") он загорается автоматически.

При открывании боковой сдвижной двери или распашных створок (на фургоне) он загорается автоматически.

### Как правильно пользоваться системой

Он гаснет автоматически:

- если выключатель не нажат,
- по истечении 15 минут, если все это время двери остаются открытыми,
- при закрывании дверей по истечении некоторого времени,
- при включении зажигания,
- при запирании замков.



При закрывании дверей задержка выключения переднего и заднего плафонов может быть различной.



### Подсветка багажника

Плафон подсветки багажника находится в центре цоколя переносной лампы.

Подсветка регулируется при помощи переключателя и имеет три положения.



Постоянная подсветка.



В этом положении **"AUTO"**, освещение включается автоматически при разблокировании автомобиля и при одной из задних дверей или крышки багажного отделения.

Освещение гаснет через несколько минут, если одна из задних дверей или крышка багажного отделения остаются открытыми, или при включении зажигания.



Подсветка отключена.



## БОРТОВОЙ КОМПЬЮТЕР

Нажимая на торцевую кнопку **TRIP** выключателя стеклоочистителя, можно выводить на дисплей следующую информацию:

- Температура за бортом автомобиля,
- Запас хода по топливу ("автономность"),
- Расстояние участка пробега А,
- Средний расход топлива А,
- Текущий расход топлива А,
- Средняя скорость движения А,
- Продолжительность преодоления участка А.

Если функция TRIP В активирована в меню настроек бортовых систем:

- Расстояние участка пробега В,
- Средний расход топлива В,
- Средняя скорость движения В,
- Продолжительность преодоления участка В.

### Установка на ноль

Нажмите более двух секунд на кнопку **TRIP**, чтобы обнулить показания.



Нажмите более двух секунд на кнопку **SET / Возврат**, чтобы вернуться на стартовую страницу.

## НАСТРОЙКИ БОРТОВЫХ СИСТЕМ / ПЕРСОНАЛЬНЫЕ НАСТРОЙКИ



### Дисплей 1го уровня

- Speed (Зуммер скорости).
- Hour (Настройка времени).
- Buzz (Громкость информатора).
- Unit (Единицы измерения).
- Wag p (Подушка безопасности пассажира).

См. соответствующие строки в таблице настроек бортовых систем / персональных настроек, расположенной ниже.

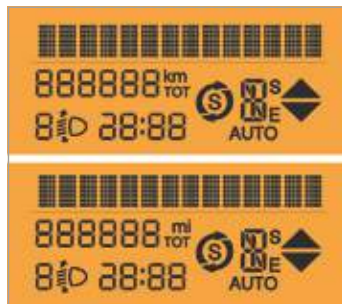

### Дисплей 2го уровня

См. соответствующие строки в таблице настроек бортовых систем / персональных настроек, расположенной ниже.



### Панель управления

С расположенной сбоку от рулевого колеса панели управления можно открыть на дисплее меню и настроить ряд бортовых систем. В меню предлагается на выбор восемь языков: итальянский, английский, немецкий, французский, испанский, португальский, нидерландский и турецкий.



По соображениям безопасности, настройки доступны только при выключенном зажигании (и остановленном двигателе).



**Пользуясь этой кнопкой, можно:**

- открывать различные меню и подменю,
- подтверждать выбор строки в меню,
- закрывать меню.

Длительное нажатие возвращает на стартовую страницу.



**Пользуясь этой кнопкой, можно:**

- перемещаться вверх по меню,
- увеличивать параметры настроек.













































**Пользуясь этой кнопкой, можно:**

- перемещаться вниз по меню,
- уменьшать параметры настроек.

Меню...	Нажать на...	Подменю...	Нажать на...	Выбрать...	Подтвердить и выйти	Позволяет...
<b>1</b> Зуммер скорости		ON		Увеличить		Активировать/Отключить звуковой сигнал превышения заданной скорости. Изменить параметр скорости.
		OFF		Уменьшить		
<b>2</b> Активировать Trip B		ON		Активировать		Показать 2-й участок пробега "Trip B".
		OFF		Отключить		
<b>3</b> Настройка времени		Часы		Вперед		Настроить часы
		Формат		24 ч. 12 ч.		
<b>4</b> Настройка даты		Год / Месяц /		Вперед		Настроить дату.
		День		Назад		

## Настройки систем автомобиля

Меню...	Нажать на...	Подменю...	Нажать на...	Выбрать...	Подтвердить и выйти	Позволяет...
 5 Радио				 ON  OFF		Показать наименование станции. Показать номер трека компакт-диска
 6 Закрыть		В движении		 ON  OFF		Активировать/Отключить автом. запирание дверей при превышении скорости 20 км/ч.
 7 Ед. измерения		 Расстояния		 Км  Ми		Выбрать единицу измерения расстояния.
		Температура		 °C  °F		Выбрать ед. измерения температуры.
		 Расходы топлива		 км/л  л/100 км		Выбрать единицу измерения расхода топлива.
 8 Язык				 Перечень языков 		Выбрать язык сообщений.
 9 Громкость сообщений				 Увеличить  Уменьшить		Увеличить/Уменьшить громкость уведомляющих сообщений (изменяется сразу при нажатии на кнопку).
 10 Громкость звучания кнопок				 Увеличить  Уменьшить		Увеличить/Уменьшить громкость звучания кнопок.



Меню...	Нажать на...	Подменю...	Нажать на...	Выбрать...	Подтвердить и выйти	Позволяет...	
	11 Сервис				(пробег до ТО, км/миль)		Показать пробег, оставшийся до очередной замены масла.
							Показать уровень масла в двигателе.
	12 Подушка безоп. пассажира		ON		Да		Активировать фронт. подушку безоп. пассажира.
			OFF		Нет		
					Да		Отключить фронт. подушку безоп. пассажира.
					Нет		
	13 Закрытие меню					Закреть меню. Нажатие на нижнюю стрелку ведет к предыдущему меню.	



## СИСТЕМА ПОМОЩИ ПРИ ПАРКОВКЕ ЗАДНИМ ХОДОМ

Система помощи при парковке задним ходом состоит из вмонтированных в задний бампер четырех датчиков расстояния.

Она обнаруживает препятствия в обозримой зоне позади маневрирующего автомобиля - пешехода, автомобиль, дерево, изгородь.

Препятствия, оказавшиеся непосредственно под бампером, система может не обнаружить.

Небольшие препятствия, обнаруженные в начале маневра, датчики могут "потерять из вида", если эти препятствия окажутся в "слепой зоне" - под датчиками или между ними: столбцы, вежи, бордюр и проч.

Наличие системы на автомобиле ни в коей мере не освобождает водителя от необходимости проявлять бдительность.

### Работа системы

Включите передачу заднего хода. О приближении к препятствию свидетельствует звуковой сигнал, частота которого возрастает с приближением автомобиля к препятствию.

Как только расстояние от автомобиля до препятствия составит менее 30 см, сигнал начнет звучать непрерывно.

При буксировке прицепа эта функция автоматически отключается. Следует пользоваться только рекомендованным компанией CITROËN буксирным устройством, установленным в специализированном техцентре.

### Выключение системы

Переведите рычаг переключения передач в нейтральное положение.

### Контроль исправности



Если эта лампа или сигнализатор общего назначения загорится и на дисплее появится сообщение, обратитесь в сервисную сеть CITROËN или в специализированный техцентр.

### Рекомендации

В пасмурную погоду или в зимнее время следите за тем, чтобы датчики не закрывались слоем грязи, инеем или снегом.

## ПЕРВОЕ ЗНАКОМСТВО С АВТОМОБИЛЕМ

## Вид спереди

Выбор частотного диапазона AM.

Используйте стрелки "влево"/"вправо" для включения автоматического поиска станций.

Используйте стрелки "вверх"/"вниз" для ручного поиска станций.



Необходимо сделать длительное нажатие.

Извлечение компакт-диска из CD-плеера.

Увеличение/Уменьшение уровня громкости.

Включение.  
 Выключение.

Отключение/  
 Восстановление звука.

Выбор частотного диапазона FM.  
 Автоматическое внесение станций в память (autostore AS).

1/2/3/4/5/6: выбор станции из памяти.  
 Внесение станции в память.

Настройка дополнительных функций аудиосистемы: bass (низкие частоты), trebble (высокие частоты), fader (баланс передних-задних громкоговорителей), balance (настройка левых-правых громкоговорителей), loudness (приглушение звука), EQ Preset (эквалайзер).  
 Используйте стрелки "вверх"/"вниз" для выбора дополнительной функции. Используйте стрелки "влево"/"вправо" для увеличения и уменьшения параметров дополнительных функций или смены эквалайзера.

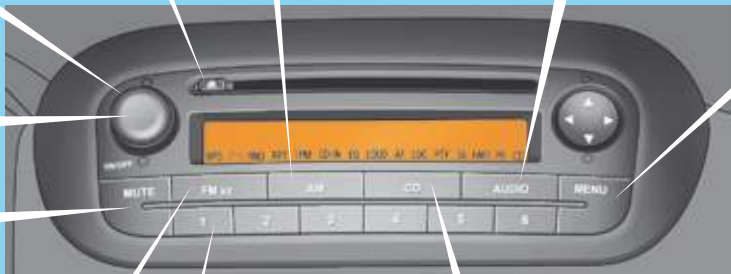

Открытие меню.  
 Используйте стрелки "вверх"/"вниз" для выбора следующих функций:

- AF switching.
- Traffic info.
- Regional mode.
- MP3-дисплей.
- Speed volume.
- External audio vol.
- Radio off.
- Restore default.

Используйте стрелки "влево"/"вправо" для изменения настройки выбранной функции.

Выбор источника аудиосигнала CD/CD MP3.

Используйте стрелки "влево"/"вправо" для выбора предыдущего или следующего фрагмента композиции.

 Используйте стрелки "влево"/"вправо" для ускоренной прокрутки назад или вперед прослушиваемого фрагмента.

Для CD MP3: используйте стрелки "вверх"/"вниз" для смены директории.

## ПЕРВОЕ ЗНАКОМСТВО

### Переключатели на рулевом колесе

Увеличение  
уровня громкости.

РАДИО: выбор радиостанции из памяти  
в нижнем частотном диапазоне.  
CD: выбор следующей композиции.  
CD MP3: выбор следующего файла.

Отключение /  
Включение звука.

Выбор источника  
аудиосигнала: РАДИО / CD /  
CD MP3.  
Выбор диапазона волн: FM1 /  
FM2 / FMT / MW / LW.



Беспроводная гарнитура  
"свободные руки" Bluetooth\*.

Беспроводная гарнитура  
"свободные руки" Bluetooth\*.

Уменьшение уровня  
громкости.

РАДИО: выбор радиостанции из памяти  
в верхнем частотном диапазоне.  
CD: выбор следующей композиции.  
CD MP3: выбор следующего файла.

\* Более подробную информацию об использовании системы  
Bluetooth читайте в соответствующей рубрике.

## МЕНЮ "ФУНКЦИИ АУДИОСИСТЕМЫ"



Нажмите на клавишу **MENU** автомагнитолы, чтобы открыть меню "Функции аудиосистемы". Нажмите на клавишу "▲" или "▼" чтобы выбрать нужную Вам функцию и настроить ее.

## Система RDS "AF Switching"

Система RDS (Radio Data System) обеспечивает непрерывный прием выбранной радиостанции независимо от частотного диапазона, в котором она вещает там, где Вы находитесь. Радиоприемник постоянно отыскивает и находит трансляторы, обеспечивающие наилучшее качество приема. Нажмите на клавишу "◀" или "▶" чтобы активировать (ON) или отключить (OFF) функцию RDS.

При включении диапазона FM на дисплее появится символ "AF" при условии, что функция RDS активирована и вещающая станция поддерживает формат RDS.

## Информация о дорожном движении "Traffic Info"

Каждая новость о дорожном движении будет принята в первую очередь, независимо от работающего в данный момент источника аудиосигнала. Система EON настроена на передатчики, связанные в одну сеть. Она служит для приема дорожной информации, передаваемой станцией, которая принадлежит к той же сети, что и станция, на которую настроен радиоприемник. Дорожная информация передается с уровнем громкости, который не зависит от настроенного Вами уровня громкости аудиосистемы.

Его можно изменить с помощью регулятора громкости в момент приема сообщения. Измененный уровень будет внесен в память, и следующее дорожное сообщение будет приниматься с данным уровнем громкости. Нажмите на клавишу "◀" или "▶" чтобы активировать (ON) или отключить (OFF) функцию TA.

При включении диапазона FM на дисплее появится символ "TA" при условии, что функция TA активирована, или символ "TRM", если вещающая станция передает информационные выпуски о ситуации на дорогах.

## Режим слежения за местными радиостанциями "Regional Mode"

Некоторые передатчики объединились в сеть, чтобы передавать местные программы в регионах, которые они обслуживают. Функция отслеживания местных радиостанций позволяет слушать с высоким качеством выбранную программу при движении через весь регион.

Нажмите на клавишу "◀" или "▶" чтобы активировать (ON) или отключить (OFF) функцию REG. При включении диапазона FM на дисплее появится символ "LOC" при условии, что функция REG активирована и в данной местности имеется соответствующая частота для выбранной станции.

## Индикация MP3 "MP3 Display"

Нажмите на клавишу "◀" или "▶" чтобы вывести на дисплей номер фрагмента композиции или информацию о диске CD MP3 (Исполнитель/Альбом/Панка/Файл/Название/Истекшее время).

На дисплее появится символ "MP3" при условии, что функция активирована, а на компакт-диске имеются фрагменты, записанные в формате MP3.

## Автоматический регулятор уровня громкости "Speed Volume"

Нажмите на клавишу "◀" или "▶" чтобы понизить (LOW), повысить (HIGH) или отключить (OFF) регулятор громкости, который автоматически изменяет ее в зависимости от скорости движения автомобиля.

## Уровень громкости внешнего источника аудиосигнала "External Audio Vol"

Нажмите на клавишу "◀" или "▶" чтобы понизить (до 0), повысить (до 40) или отключить (OFF) уровень громкости внешнего источника аудиосигнала (напр., системы громкой связи).

## Настройка выключения "Radio Off"

Нажмите на клавишу "◀" или "▶" чтобы задать время выключения - например, "00 MIN" или "20 MIN". Обратный отсчет времени начнется при условии, что все двери закрыты, а ключ в замке зажигания повернут в положение STOP.

## Параметры по умолчанию "Restore Default"

Нажмите на клавишу "◀" или "▶" чтобы сохранить измененные параметры (NO) или вернуться к параметрам "по умолчанию" (YES). При обнулении параметров настройки на дисплее появится символ "Restoring".

## CD

## ПРОСЛУШИВАНИЕ КОМПАКТ-ДИСКА ИЛИ КОМПИЛЯЦИИ MP3



В дисковод следует устанавливать компакт-диски только круглой формы. Некоторые системы защиты записей от

пиратского использования, присутствующие на оригинальных или самостоятельно скопированных компакт-дисках, могут генерировать нарушения в работе аудиосистемы вне зависимости от качества CD-проигрывателя.

1

CD

Проигрывание диска или компиляции треков MP3 происходит автоматически сразу после загрузки в дисковод. Если диск был загружен ранее, нажмите на кнопку CD-плеера.



2



Нажмите на соответствующую кнопку, чтобы выбрать композицию или фрагмент.



## MP3



Формат MP3, представляющий собой аббревиатуру стандарта MPEG 1,2 & 2.5 Audio Layer 3, является программой сжатия аудиофайлов, позволяющей записать десятки музыкальных композиций на одном компакт-диске.

Для записи в формате CDR или CDRW рекомендуется пользоваться программой, отвечающей требованиям стандарта ISO 9660 уровня 1,2 или Joliet (предпочтительней). Проигрывание дисков, записанных в каком-либо другом формате, может оказаться невозможным или некорректным.

Записи на одном диске следует осуществлять в одной стандартной программе на минимальной скорости (не более 4x) для достижения оптимальных акустических характеристик. Для многократных записей на одном компакт-диске рекомендуется пользоваться программой, записывающей в стандарте Joliet.

На магнитоле допускается проигрывать файлы только с расширением ".mp3" с частотой дискретизации 22,05 КГц или 44,1 КГц. Все остальные файлы (форматов .wma, .mp4, m3u...) системой не проигрываются.

В названиях файлов должно содержаться не более 20 знаков, среди которых не должно быть графических символов и знаков пунктуации (напр.: () " " ? ; , ù пробел), которые могут помешать проигрыванию композиций и их индикации на дисплее.

## СИСТЕМА БЕСПРОВОДНОЙ СВЯЗИ BLUETOOTH

### ОБЩАЯ ИНФОРМАЦИЯ

Система обеспечивает:

- прием входящих и передачу исходящих звонков с сотового телефона с функцией Bluetooth®,
- вывод на дисплей панели приборов контактных данных абонентов и телефонных номеров из записной книжки сотового телефона,
- использование голосовых команд для отправки исходящих звонков и управления контактами, не снимая рук с рулевого колеса,
- прослушивание текстов через встроенный в систему речевой информатор,
- прослушивание аудиофайлов MP3, WMA, AAC, M4A, MP4 и WAV с флеш-карты USB,
- вывод на дисплей автомагнитолы информации о музыкальной композиции (название, исполнитель и т.д.),
- голосовое управление переносным аудиоустройством (таким, как Ipod®),
- подзарядку переносного аудиоустройства (такого, как Ipod®) через порт USB.

### ИНДИКАТОР



Обозначает необходимость удерживать нажатие, чтобы включить означенное действие.

### Голосовое управление



Перед тем как подать голосовую команду, нужно нажать на кнопку "voice" на рулевом колесе.



Внятно и четко произнесите команду, содержащуюся в списке.

<https://www.automotive-manuals.net/>

**ЗНАКОМСТВО С СИСТЕМОЙ**

Дисплей, разъем USB, управление системой



<https://www.automotive-manuals.net/>



## ЗНАКОМСТВО С СИСТЕМОЙ

### Блок управления на рулевом колесе



Дисплей для отображения меню и перечней прослушиваемых файлов (с флеш-карты USB).



Разъем USB. Снимите пластмассовый колпачок и подсоедините проигрыватель.



Пауза/продолжение прослушивания включенной композиции (на переносном проигрывателе).



Настройка уровня громкости: беспроводной связи, аудиоплеера, озвучивания текстовых сообщений, речевого информатора.



- Просмотр меню.
- Выбор композиций для прослушивания (на переносном проигрывателе).
- Просмотр текстовых сообщений по списку.



- Активирование главного меню.
- Подтверждение выбора текущего меню.
- Ответ на входящий звонок.
- Переход от одного абонента к другому.
- Выбор сообщения на дисплее.
- Отказ от входящего звонка.
- Завершение текущего звонка.



- Подтверждение выбора текущего меню.
- Переключение телефонного разговора с беспроводного режима на мобильный телефон и наоборот.
- Выбор источника аудиосигнала.
- Выбор текстового сообщения на дисплее.



- Отключение голосового управления.
- Выключение голосового сообщения.
- Выход из главного меню.
- Выход из меню 2-го уровня и возврат к предыдущему меню.
- Выход без сохранения в памяти.
- Отключение/включение микрофона на время телефонного разговора.
- Установка на ноль уровня громкости звонка.



- Включение голосового сообщения.
- Выключение речевого информатора, чтобы отдать другую голосовую команду.
- Повтор последнего речевого сообщения.



## ЗНАКОМСТВО С СИСТЕМОЙ

### Виды голосовых команд



При нажатии на эту кнопку и произнесении команды "Help" откроется список голосовых команд, которыми можно воспользоваться либо сразу, либо по команде "Help", поданной после сообщения системы.



Нажав на эту кнопку, Вы можете открыть голосовой командой главное меню системы.

Основные голосовые команды для этого меню:

LAST CALLS		HENRI DUPONT		
	OK	CHRISTOPHE ANDRÉ		
		123456789		
PHONEBOOK		HENRI DUPONT		
	OK	CHRISTOPHE ANDRÉ		
		123456789		
MESS. READER		READ LAST		
		IN BOX	OK	VIS+ACOUST
		DELETE ALL		VIS. SIGNAL
	OK	SIGNAL TYPE		READER OFF
MEDIA PLAYER		USB OPTION*	OK	PLAY ANYTHING
	OK	SET USB		FOLDERS**
				ARTISTS
				GENRES
				ALBUMS
				PLAYLISTS
			OK	TRACK PLAY
				SHUFFLE
				TRACK LOOP
SETTINGS	OK	USER DATA	OK	COPY PHONEBOOK
		PAIRING		DELETE USERS
		ADVANCED OPTIONS		DELETE PHONEBOOK
		EXIT		DELETE ALL
				ADD CONTACTS

\* Если устройство активно.

\*\* Не распространяется на iPod®.

## СОТОВЫЙ ТЕЛЕФОН С ГАРНИТУРОЙ ГРОМКОЙ СВЯЗИ

**Регистрация/синхронизация телефона с системой**

Синхронизация телефона заключается в его опознании системой Bluetooth® Вашего автомобиля.

Для этого необходимо активировать функцию Bluetooth® своего телефона и обеспечить "видимость" своего внешнего аппарата.



Включите замок зажигания и откройте главное меню.



Выберите SETTINGS.



Подтвердите выбор.



Выберите PAIRING.



Подтвердите выбор.

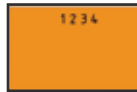

"Settings" \ дождитесь ответа \ "Pairing".

**PIN-код**

Этот код служит для распознавания Вашего сотового телефона: он произвольно генерируется самой системой.

Код выводится системой на дисплей и проговаривается голосовым информатором.

Данный PIN-код не зависит ни от Вашей SIM-карты, ни от кода доступа к Вашему сотовому аппарату.

Как только комбинация цифр Вашего PIN-кода будет внесена в память Вашей системы, его можно больше не хранить.

В случае смены сотового телефона, Вам придется вновь осуществить процедуру синхронизации, поскольку система выдаст Вам новый PIN-код.



Старайтесь приобрести вариант, позволяющий воспроизвести визуальную информацию о системе Bluetooth®, обнаруженной Вашим телефоном.



Как только система обнаружится, на дисплее Вашего телефона появится сообщение (My car, ...).

Если телефон попросит, введите PIN-код, списав его с дисплея.

При успешной регистрации, система выдаст сообщение "Connecting".

При этом на дисплее панели приборов появится имя опознанного телефона, означающее, что регистрация подтверждена.



Случайное нажатие на ESC или MAIN во время процедуры регистрации может прервать ее. О прерванной регистрации система известит сообщением; в этом случае придется начать ее сначала.

## Система "свободные руки" Bluetooth

### Копирование записной книжки Вашего телефона

#### 2 варианта:

- 1 - По завершении процедуры регистрации, система сама предложит Вам скопировать записную книжку Вашего телефона.



Свое согласие Вы можете подтвердить одним нажатием.



"Yes" влечет за собой копирование.



Свой отказ Вы можете подтвердить одним нажатием.



"No" влечет за собой отказ от копирования.

- 2 - Вы можете скопировать записную книжку позже, открыв меню:



Откройте главное меню.



Выберите SETTINGS, затем USER DATA, а затем PHONEBOOK.



"Settings" \ "User Data" \ "Download phone book".

### Вызов абонента по записной книжке

Для этого нужно, чтобы записная книжка Вашего телефона сначала была скопирована в память системы.



Откройте главное меню.



Выберите PHONEBOOK.



Подтвердите выбор.



Выберите группу, к которой принадлежит вызываемый абонент.



Подтвердите выбор.



Выберите имя.



Подтвердите выбор, чтобы отправить вызов, если у абонента только один номер.



"Call [Имя абонента]" \ дождитесь появления информации об абоненте (имя, № тел., и т.п.) \ "Yes" - отправить вызов, или "No" - отменить вызов.

Если у абонента несколько номеров:



Выберите номер.



Подтвердите выбор, чтобы отправить вызов.



Уточните "Home" ("домашний") или "Work" ("рабочий"), или же Next ("следующий"), либо Previous ("предыдущий").  
Нажмите на ОК, чтобы отправить вызов.

## Вызов абонента набором номера Осуществляется только голосом



### "Dial"

Произнесите поочередно все элементы номера (+, #, \*), цифру за цифрой (0... 9).

123456789

При этом система показывает и повторяет вслух распознанный номер.

"Call" - если номер набран верно.

или



"Cancel" - если набранный номер нужно отменить.

"Start over" - чтобы отменить и начать набор номера снова.

"Repeat" - чтобы еще раз услышать номер.

## Конец связи



Сделайте длительное нажатие.



## Система "свободные руки" Bluetooth

### Входящий звонок



Если звонящий абонент внесен в Вашу записную книжку, его номер отобразится на определителе.



Одним нажатием звонок принимается.



Длительным нажатием Вы отказываетесь от принятия звонка.



Одним нажатием звонок пропускается, при этом он регистрируется в памяти, как входящий звонок.



Во время текущего разговора, если поступает еще один входящий звонок.



Нажмите, чтобы перевести абонента в режим ожидания и перейти от него к другому.

## Система "свободные руки" Bluetooth

### Переадресация текущего звонка

#### 2 варианта переадресации:

1 - С сотового телефона на систему "свободные руки"

При включенном замке зажигания распознавание сотового телефона аудиосистемой автомобиля происходит автоматически.

Подтвердите распознавание с клавиатуры своего сотового телефона.

После этого Вы можете переадресовывать звонки.

2 - С системы "свободные руки" на сотовый телефон.



Нажмите, команды управления системой еще активны.

#### Перевод звонка в режим ожидания



Нажав, Вы отключаете микрофон, и Ваш абонент переводится в режим ожидания.



При повторном нажатии связь восстанавливается.

### Последние звонки

Вы можете позвонить по любому из десяти последних входящих звонков, перезвонить любому из десяти абонентов, которым Вы сами звонили в последний раз, или набрать пять последних номеров, вызовы с которых остались неотвеченными.



Откройте главное меню.



Выберите CALL REGISTER.



Подтвердите выбор.



Выберите номер вызываемого абонента.



Подтвердите выбор.



"Callback" - если вызываете абонента, звонившего Вам последним.

"Redial" - если вызываете абонента, которому Вы звонили в последний раз.

"Yes" или "No", чтобы подтвердить/аннулировать.

Можно также воспользоваться командой "Callback" ("Перезвонить"). Система вновь задаст вопрос "Redial or callback?".

"Callback" - чтобы вызвать абонента, звонившего Вам последним.

"Redial" - чтобы вызвать последнего абонента, которому Вы звонили.



## ГОЛОСОВЫЕ КОМАНДЫ

## Настройки/синхронизация



Распознаваемые системой ключевые слова команд разбиты на три уровня (1-й, 2-й и 3-й). Произнесенная команда 1-го уровня открывает доступ к командам 2-го; при подаче голосовой команды 2-го уровня система открывает доступ к командам 3-го уровня.

Уровень 1	Уровень 2	Уровень 3	Действия
Settings Настроить Конфигурировать	User data		Активирование меню SETTINGS беспроводной системы "свободные руки".
			Активирование меню USER DATA.
		Delete users	Удаление из памяти данных обо всех пользователях.
		Delete phone book	Удаление данных телефонной записной книжки.
		Download phone book	Пересылка записных книжек Вашего мобильного телефона в память беспроводной системы "свободные руки" (в зависимости от модели мобильного телефона).
		Add Contacts	Пересылка имен из Вашего мобильного телефона в память беспроводной системы "свободные руки" (в зависимости от модели мобильного телефона).
	Reset all	Удаление всех записей из памяти, стирание записных книжек и данных обо всех телефонных номерах и восстановление настроек беспроводной системы по умолчанию.	
	Pairing		Активирование функции регистрации нового мобильного телефона.
Update/Updates		Активирование меню ADVANCED OPTIONS.	

<https://www.automotive-manuals.net/>

## ГОЛОСОВЫЕ КОМАНДЫ

## Мобильный телефон с функцией "свободные руки"



Распознаваемые системой ключевые слова команд разбиты на три уровня (1-й, 2-й и 3-й).

Произнесенная команда 1-го уровня открывает доступ к командам 2-го; при подаче голосовой команды 2-го уровня система открывает доступ к командам 3-го уровня.

Уровень 1	Уровень 2	Уровень 3	Действия
Dial/Dial a number	One, Two, ..., Plus, Star, Pound	Call	Набор цифр и символов, входящих в номер телефона вызываемого абонента.
	Delete/Correct		Удаление последнего ряда набранных цифр.
	Start over		Удаление всех набранных рядов цифр с одновременным набором другого номера.
	Repeat		Повторный набор номера телефона вызываемого абонента, опознанного беспроводной системой.
	Cancel		Отмена набранного номера.
Call	[ Имя ]	Yes/No	Вызов абонента, внесенного в память системы.
		Mobile	Вызов абонента по имени, если в системе содержится несколько номеров.
		Home	
		Work	
Последний исходящий звонок/Redial			Вызов последнего абонента, которому Вы звонили.
Последний входящий звонок/Callback			Вызов абонента, который Вам звонил последним.





## ПРОСЛУШИВАНИЕ ТЕКСТОВЫХ СООБЩЕНИЙ

### Касается только телефонов с данной функцией

При поступлении текстового сообщения телефон подает звуковой сигнал и предлагает озвучить текст голосовым синтезатором.

### Чтение текстового сообщения

 Служит для чтения полученного текстового сообщения.

 При нажатии на "Да" включается чтение полученного текстового сообщения.

 Служит для записи сообщения в память, чтобы прочитать его позже.

 При нажатии на "Нет" сообщение записывается в память для последующего прочтения.

### Чтение последнего текстового сообщения



 Откройте главное меню.

 Выберите MESS. READER.

 Подтвердите выбор.

 Выберите READ LAST.

 Подтвердите выбор.

  Команда "Read last" включает считывание последнего текстового сообщения.

### Список текстовых сообщений

В памяти системы помещается около 20 текстовых сообщений. При переполнении списка новые сообщения вносятся в него за счет удаления самых старых.

Чтобы прочитать отдельное сообщение:

 Откройте главное меню.

 Выберите MESS. READER.

 Подтвердите выбор.

 Выберите IN BOX.

 Подтвердите выбор.

## Система "свободные руки" Bluetooth



Выберите нужное текстовое сообщение.



Подтвердите режим чтения.



Выберите "Message reader", а затем, после звукового сигнала, "In box". Нажатием на "Previous" или "Next" можно переходить к предыдущим или последующим текстовым сообщениям. Команда "Read" включает считывание выбранного текстового сообщения.



### Ведение списка сообщений

Во время прочтения сообщения:



Откройте главное меню.



Выберите нужную команду.



При выборе команды "Read" начинается считывание сообщения.  
При нажатии на "Delete" сообщение удаляется. Нажав на "Call", можно связаться с автором сообщения.

### Удаление всех сообщений



Откройте главное меню.



Выберите DELETE ALL.



Подтвердите выбор.

Система попросит подтвердить выбор:



Подтвердите, чтобы удалить.



Отмена.



Выберите "Message reader", а затем, после звукового сигнала, "Delete all". Система попросит подтвердить: нажмите на "Да", чтобы подтвердить или на "Нет", чтобы отменить команду.



### Настройка системы сообщений



Откройте главное меню.



Выберите MESS. READER.



Подтвердите выбор.



Выберите SIGNAL TYPE.



Подтвердите и затем выберите один из трех режимов получения сообщений:

- Аудиовизуальный: система информирует о поступлении сообщения звуковым и визуальным сигналами и предлагает прочитать его.
- Визуальный: о поступлении сообщения информирует только визуальный сигнал на панели приборов.
- Отключение: система считывания сообщений отключена.



Выберите "Message reader", а затем, после звукового сигнала, "Signal type". В открывшемся перечне выберите один из трех режимов: "Чтение сообщений отключено", "Аудиовизуальное оповещение" или "Визуальное оповещение".



## ГОЛОСОВЫЕ КОМАНДЫ

### Чтение текстовых сообщений



Распознаваемые системой ключевые слова команд разбиты на три уровня (1-й, 2-й и 3-й). Произнесенная команда 1-го уровня открывает доступ к командам 2-го; при подаче голосовой команды 2-го уровня система открывает доступ к командам 3-го уровня.

Уровень 1	Уровень 2	Уровень 3	Действия	
Message reader / Messages ("Чтение текстовых сообщений / Текстовые сообщения")			Активирование меню MESS. READER.	
	Messages received / Received ("Полученные текстовые сообщения / Получены")			Открытие списка полученных текстовых сообщений.
		Read / read again ("Читать / Повторить")	Чтение выбранного из списка текстового сообщения.	
		Call ("Послать вызов")	Послать вызов по номеру отправителя текстового сообщения.	
		Delete ("Удалить")	Происходит удаление номера отправителя сообщения или удаление считываемого текущего текста.	
		Back / Next / NEXT ("Следующий")	Переход к следующему по списку текстовому сообщению.	
	Back / PREVIOUS ("Предыдущий")	Переход к предыдущему по списку текстовому сообщению.		
	Read ("Читать")		Чтение текстового сообщения, полученного последним.	
Delete all ("Удалить все")		Удаление из списка всех текстовых сообщений после подтверждения команды на удаление.		

## Система "свободные руки" Bluetooth

Уровень 1	Уровень 2	Уровень 3	Действия
Message reader / Messages ("Чтение текстовых сообщений / Текстовые сообщения")	Type of info / Info ("режим получения сообщений")		Активирование меню MESS. READER.
			Активирование функции настройки режимов получения сообщений.
		Deactivate message reader ("Отключить чтение сообщений")	Отключение чтения сообщений.
		Visual and audible info / Visual and audible / Visual plus audible / Audible ("Визуальная и звуковая информация / Визуальная и звуковая / Визуальная плюс звуковая / Звуковая")	Система информирует о поступлении сообщения звуковым и визуальным сигналами.
		Visual info only / Only visual / Visual ("Только визуальная информация / Только визуальная / Визуальная")	Система информирует о поступлении сообщения визуальным сигналом на панели приборов.

## ПЕРЕНОСНОЙ АУДИОПЛЕЕР

Аудиофайлы в форматах .mp3, .wma, .wav, а также перечни файлов с расширением .wpl системой читаются.

### Разъем USB



Вставьте устройство непосредственно в разъем USB или подключите при помощи соответствующего кабеля (в поставку не входит).

При включении замка зажигания:

- активируется режим распознавания и автоматически показывается перечень файлов,
- либо автоматически включается проигрывание, если система настроена на работу в автоматическом режиме.



В ином случае следует самостоятельно выбрать желаемый файл, воспользовавшись меню.

### Автоматическое проигрывание



Откройте главное меню.



Выберите SETTINGS, затем MEDIA PLAYER, а затем TRACK PLAY



Подтвердите выбор.



Выберите READER OFF.



Подтвердите выбор.

### Выбор файлов



Откройте главное меню.



Выберите MEDIA PLAYER.



Подтвердите выбор.



Установите режим выбора: FOLDIERS ARTISTS GENRES ALBUMS PLAYLISTS SHUFFLE (проигрывание в случайном порядке файлов из перечня).



Выберите "Media player", затем "системы USB", а затем "Folders", "Artists", и т.д.



Функция **PLAY ALL** служит для прослушивания всего содержимого в выбранном режиме (файлы, исполнители и т.п.).

## Система "свободные руки" Bluetooth



Подтвердите выбор.



Выберите файл.



Включите прослушивание.

### Показ информации о файле

Эта функция работает только по голосовой команде.

 "Track info"

### Предыдущий файл



Нажатие:

- в первые 3 секунды с начала проигрывания вернет Вас к прослушиванию предыдущей композиции.
- по истечении 3 секунд вернет Вас к началу проигрываемой композиции.

 "Previous".

### Следующий файл



Одним нажатием осуществляется переход к следующему файлу.

 "Next".

### Пауза/возобновление проигрывания



Одним нажатием включается пауза или возобновление проигрывания.

 Команда "Stop" служит для остановки прослушивания.  
Команда "Read" - для возобновления проигрывания.



Голосовая команда **"Read"** срабатывает только если проигрывание было остановлено голосовой командой **"Stop"**.

### Смена источника аудиосигнала



Осуществляется нажатием, позволяющим выбрать радиоприемник, CD-плеер или медиаплеер.

## ГОЛОСОВЫЕ КОМАНДЫ Переносной аудиоплеер



Распознаваемые системой ключевые слова команд разбиты на три уровня (1-й, 2-й и 3-й). Произнесенная команда 1-го уровня открывает доступ к командам 2-го; при подаче голосовой команды 2-го уровня система открывает доступ к командам 3-го уровня.

Уровень 1	Действия
Player/Multimedia player/Media player	Открытие меню MEDIA PLAYER.
Play/Play the track/Play the multimedia file	Включение плеера.
Stop/Stop the track/Stop the multimedia file	Выключение прослушиваемой композиции.
Next/Next track	Переход к следующему меню или композиции.
Previous/Previous track/Back	Переход к предыдущему меню или композиции.
Shuffle on/Random play on	Включение проигрывания композиций в случайном порядке.
Shuffle off/Random play off	Выключение проигрывания композиций в случайном порядке.
Track repeat on/Repeat on/Repeat	Включение режима повторного прослушивания композиций.
Track repeat off/Repeat off	Выключение режима повторного прослушивания композиций.
Now playing/Track information/What is playing/What is this?	Показ информации о прослушиваемой композиции.
USB media settings/USB settings	Открытие меню настроек MEDIA PLAYER.
Activate automatic play	Активирование автоматического проигрывания при подключении переносного плеера.
Deactivate automatic play	Отключение автоматического проигрывания при подключении переносного плеера.
Shuffle/Any/Random	Включение проигрывания композиций в случайном порядке.

Уровень 1	Уровень 2	Уровень 3	Действия
Player/Multimedia player/Media player/Player	Advanced USB options/Other options (Расширенные функции USB-плеера/Прочие функции)		Открытие меню MEDIA PLAYER.
			Активирование функций плеера.
		Folder/Explore folders/ Consult list of folders (Файлы/Поиск по файлам/ Просмотр списка файлов)	Открытие меню FOLDIERS.
		Artists/List of artists (Исполнители/Список исполнителей)	Открытие меню ARTISTS.
		Genres/List of genres (Жанры/ Список жанров)	Открытие меню GENRES.
		Album/List of albums (Альбом/Список альбомов)	Открытие меню ALBUMS.
		Playlist/List of tracks (Плей-лист/Список композиций)	Открытие меню PLAYLISTS.





## СТОЯНОЧНЫЙ ТОРМОЗ

### Включение стояночного тормоза

Потяните за рукоятку стояночного тормоза, чтобы исключить качение автомобиля. Прежде чем покинуть автомобиль убедитесь, что тормоз надежно затянут.



О включенном или неполностью выключенном стояночном тормозе свидетельствует эта контрольная лампа на панели приборов.

При остановке на уклоне поверните колеса до упора в бордюр и включите стояночный тормоз. Включать передачу на припаркованном автомобиле бесполезно.

Стояночный тормоз следует включать **только на остановленном автомобиле**. В случае использования стояночного тормоза для остановки движущегося автомобиля в чрезвычайной ситуации, затягивайте его с умеренным усилием, чтобы избежать блокировки задних колес (и риска соскальзывания в занос).

### Выключение стояночного тормоза

Приподнимите рукоятку и нажмите на кнопку деблокировки, после чего опустите рукоятку до самого низа.

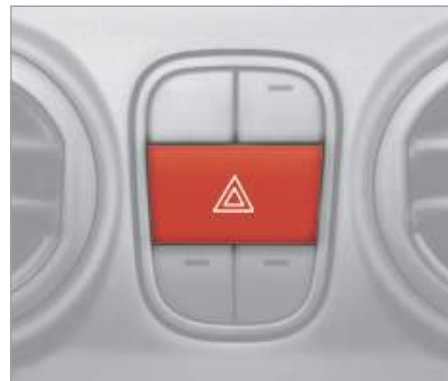

## АВАРИЙНАЯ СВЕТОВАЯ СИГНАЛИЗАЦИЯ

Нажмите на этот выключатель. При этом все фонари указателей поворотов начнут мигать.

Аварийная световая сигнализация работает и при выключенном зажигании. Когда аварийная световая сигнализация включена, функция указателей поворотов автоматически блокируется.

<https://www.automotive-manuals.net/>

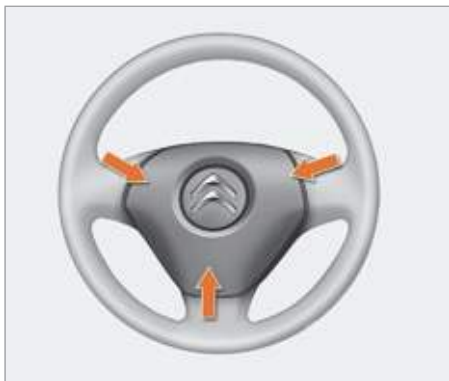

## ЗВУКОВОЙ СИГНАЛ

Нажмите на центральную часть крышки ступицы рулевого колеса.

## СИСТЕМЫ ОПТИМИЗАЦИИ ТОРМОЖЕНИЯ

Совокупность дополнительных систем, призванных обеспечивать безопасное торможение с максимальным эффектом в экстренных ситуациях:

- антиблокировочная тормозная система (ABS),
- электронный регулятор тормозных сил (REF),
- система помощи при экстренном торможении (AFU).

## Антиблокировочная система и электронный регулятор тормозных сил

Совместная работа обеих систем улучшает устойчивость и управляемость автомобиля во время торможения, в частности, на дорогах с поврежденным или скользким покрытием.

### Срабатывание системы

Антиблокировочная система включается в работу автоматически, как только появляется риск блокировки тормозящих колес. Нормальная работа системы ABS может проявляться в виде легкой вибрации нажатой педали тормоза и сопровождаться характерным шумом.



В случае экстренного торможения нажмите с силой на тормозную педаль и удерживайте нажатие, ни на мгновение не ослабляя усилия.

### Контроль исправности системы



Загорание этой лампы одновременно с появлением сообщения на дисплее панели приборов свидетельствует о неисправности антиблокировочной системы, способной нарушить курсовую устойчивость автомобиля при торможении.



Загорание этой лампы одновременно с сигнализатором **ABS**, сопровождаемое сообщением на дисплее панели приборов, свидетельствует о неисправности электронного регулятора тормозных сил, способной нарушить курсовую устойчивость автомобиля при торможении. **Срочно остановите автомобиль, приняв при этом необходимые меры предосторожности.**

В обоих случаях Вам следует обратиться в сервисную сеть CITROËN или в специализированный техцентр.



Работа тормозной системы достигнет максимальной эффективности после обкатки на первых 500 км пробега. В этот период рекомендуется избегать слишком резких, излишне частых и длительных торможений.

### Рекомендации

Антиблокировочная система не сокращает длину тормозного пути. На очень скользких дорогах (покрытых гололедицей, залитых маслом и т.п.) система ABS может даже увеличить его. В экстренных ситуациях тормозите без колебаний - резко и с силой нажмите на педаль тормоза, удерживайте нажатие даже на скользком покрытии и уверенно объезжайте препятствие.

При замене колес следует использовать только те диски и шины, которые отвечают техническим требованиям изготовителя автомобиля.

**Система экстренного торможения\***

В случае экстренного торможения эта система позволяет быстрее развить оптимальное давление в тормозной системе, способствуя сокращению тормозного пути. Функция экстренного торможения является неотъемлемой частью системы ESC.

**Активирование**

Система автоматически реагирует на скорость нажатия на педаль. При этом педаль становится несколько мягче, чем обычно, а эффективность торможения возрастает. В экстренной ситуации резко и сильно нажмите на педаль и удерживайте ее нажатой, не ослабляя усилия.

**Рекомендации**

Эта система принудительно водителем не отключается.

\* В зависимости от страны поставки.

**СИСТЕМЫ УПРАВЛЕНИЯ ДИНАМИКОЙ АВТОМОБИЛЯ В ПОВОРОТАХ****Система динамической стабилизации ESC**

Система динамической стабилизации воздействует на работу тормозных механизмов отдельных или нескольких колес и на работу двигателя, чтобы вернуть автомобиль к движению по заданной водителем траектории в пределах законов физики.

**Активирование системы**

Система активируется автоматически при каждом пуске двигателя, и отключить ее нельзя. В случае проскальзывания шин или потери траектории движения она включается в работу.



В момент срабатывания системы на панели приборов мигает этот сигнализатор.

**Контроль исправности**

Загорание этого сигнализатора одновременно с сообщением на дисплее панели приборов, указывает на неисправность системы, которая автоматически отключается. Обратитесь в сервисную сеть CITROËN или в специализированный техцентр.

**Противобуксовочная система (ASR) и контроль крутящего момента (MSR)**

Противобуксовочная система оптимизирует распределение тягового усилия между колесами, чтобы избежать их пробуксовки путем воздействия на работу тормозных механизмов ведущих колес и работу двигателя.

Управление двигателем входит в функции системы ASR и срабатывает при резком изменении скорости или при пробуксовывании ведущих колес, повышая крутящий момент двигателя для сохранения устойчивости автомобиля.

**Активирование систем**

Системы активируются автоматически при каждом запуске двигателя. В случае проскальзывания шин или потери траектории движения, системы включаются в работу.

**Отключение систем**

В особо тяжелых условиях вождения (трогание по грязи, застревание в снегу, езда по зыбкому грунту и т.д.) возникает необходимость отключить систему ASR, чтобы колеса, буксуя, обеспечивали автомобилю сцепление с дорогой.



- ☞ Нажмите на кнопку **"ASR OFF"**, расположенную на панели сбоку от рулевого колеса.



Загорание этой контрольной лампы на панели приборов в сопровождении сообщения на дисплее свидетельствуют об отключении системы ASR.

### Повторное включение

Система ASR активируется автоматически после каждого выключения зажигания.

- ☞ Еще раз нажмите на кнопку **"ASR OFF"**, чтобы активировать систему принудительно.

### Контроль исправности



Загорание этого сигнализатора совместно с контрольной лампой **ASR OFF** в сопровождении сообщения

на дисплее панели приборов свидетельствует о неисправности системы ASR, которая отключается автоматически.

Проверьте работу системы в сервисной сети CITROËN или в специализированном техцентре.

### Рекомендации

Системы ESC и ASR способны обеспечивать дополнительную безопасность при условии соблюдения нормального стиля вождения, и их наличие в комплектации автомобиля не должно побуждать водителя идти на неоправданные риски и разгонять автомобиль до чрезмерных скоростей. Нормальная работа систем основана на обязательном соблюдении требований производителя, предъявляемых к качеству шин и колесных дисков, компонентов тормозной системы, к бортовой электронике и качеству сборочных работ и технического обслуживания в сервисной сети.

Если ваш автомобиль побывал в ДТП, обратитесь в сервисную сеть CITROËN или в специализированный техцентр чтобы проверить исправность систем.

## Интеллектуальная противобуксовочная система

Эта система способствует движению по дорогам со скользкой поверхностью (по снегу, льду, грязи т.п.).

Она обнаруживает слабое сцепление колес с дорогой, затрудняющее трогание автомобиля с места и его движение. В таких ситуациях система **Intelligent Traction Control** подменяет систему **ASR**, передавая крутящий момент на колесо, у которого лучшее сцепление с дорогой, чтобы оптимизировать тягу и контроль траектории.

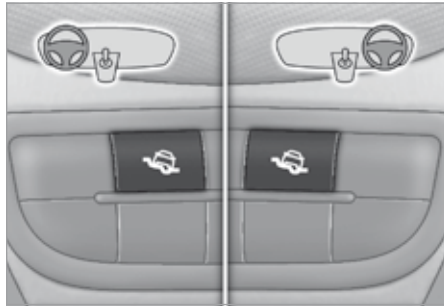

### Активирование

В начале движения автомобиля система отключена.

Нажмите на кнопку, расположенную на боковой панели рядом с рулевым колесом, чтобы активировать систему.



Загорание этой контрольной лампы на панели приборов в сопровождении сообщения на дисплее свидетельствует об активировании системы.

Система активна при движении со скоростью до 30 км/ч.

При превышении скорости 30 км/ч, она автоматически отключится, но контрольная лампа продолжит гореть.

Система активируется автоматически, как только скорость движения окажется менее 30 км/ч.

### Отключение

Нажмите на кнопку, расположенную на боковой панели рядом с рулевым колесом, чтобы отключить систему.

При этом контрольная лампа кнопки погаснет и система **ASR** снова станет активной.

### Контроль исправности системы



Этот сигнализатор загорится на панели приборов в случае нарушений в работе системы.

**БОРТОВАЯ СИСТЕМА КОНТРОЛЯ ДАВЛЕНИЯ ВОЗДУХА В ШИНАХ**

Система предназначена для автоматического контроля давления воздуха в шинах на находящемся в движении автомобиле.

Она отслеживает давление воздуха в четырех колесах, как только автомобиль придет в движение.

Поступающая с датчиков информация сопоставляется системой с **эталонным давлением, которое следует выставлять при каждой корректировке давления в шинах и после замены колеса.**

В случае падения давления в одном или нескольких колесах, система мгновенно подает соответствующий сигнал.



Система контроля давления воздуха в шинах не освобождает водителя от необходимости оставаться бдительным и нести ответственность за свои действия. Система не освобождает вас от необходимости ежемесячно проверять давление воздуха в шинах вручную (в том числе и в запасном колесе), а также перед дальними поездками. Езда на спущенных шинах ухудшает устойчивость автомобиля на дороге, увеличивает тормозной путь, ведет к их преждевременному износу особенно в жестких условиях эксплуатации (при тяжелой загрузке, движении с очень высокой скоростью, в дальних поездках).

Вождение автомобиля на спущенных шинах повышает расход топлива.



Предписанные параметры давления воздуха в шинах вашего автомобиля указаны на этикетке. См. рубрику "Идентификационные данные". Давление воздуха следует проверять на холодных шинах (по истечении одного часа после остановки, либо после поездки протяженностью до 10 км на умеренной скорости). В противном случае (при замере давления на горячих шинах) сделайте поправку, прибавив 0,3 бар к величинам, указанным на этикетке.

**Сигнализатор падения давления**

При падении давления воздуха загорается этот сигнализатор в сопровождении сообщения на дисплее (при наличии в комплектации).

- ☞ Немедленно сбавьте скорость, не крутите резко рулевое колесо и избегайте внезапных торможений.
- ☞ Как только условия дорожного движения позволят, при первой же возможности остановитесь.



Вызванную падением давления деформацию шины не всегда можно обнаружить визуально. Поэтому не ограничивайтесь простым осмотром.

- ☞ В случае прокола, воспользуйтесь комплектом для временного ремонта шины или запасным колесом (при наличии в комплектации автомобиля),

или

- ☞ при наличии компрессора, например, в комплекте для временного ремонта шины, проверьте давление во всех четырех холодных шинах,

или

- ☞ при невозможности сразу измерить давление, осторожно поезжайте на медленной скорости.





Сигнализатор падения давления будет гореть вплоть до повторной инициализации системы.

## Инициализация

После каждой корректировки давления в одной или нескольких шинах, а также после замены одного или нескольких колес необходимо вновь инициализировать систему.

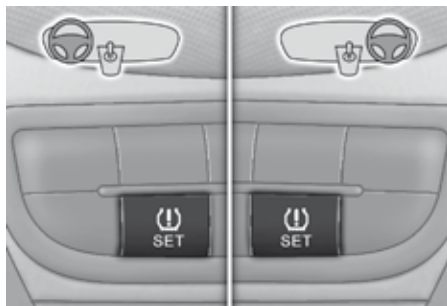
 Перед инициализацией убедитесь, что давление во всех четырех шинах соответствует условиям эксплуатации автомобиля и отвечает требованиям, содержащимся на этикетке с параметрами давления. Система контроля падения давления в шинах не сообщает об ошибочном давлении во время ее инициализации.



 Включите зажигание и на остановленном автомобиле нажмите на эту кнопку примерно на 3 секунды, затем отпустите ее - при этом раздастся звуковой сигнал, подтверждающий настройку системы.

 Сигнал о падении давления будет достоверным, только если инициализация системы осуществлена при надлежащем давлении во всех четырех колесах.

 **Цепи противоскольжения**  
После монтажа или снятия цепей противоскольжения повторная инициализация системы не требуется.

## Контроль исправности системы



Если сигнализатор падения давления воздуха мигает, а затем горит постоянно в сопровождении сообщения на дисплее (при наличии в комплектации), значит система неисправна.

В таких случаях давление воздуха в шинах системой больше не контролируется. Проверьте систему в сервисной сети CITROËN или в специализированном техцентре.

 После любых работ, связанных с системой, необходимо проверить давление воздуха во всех четырех колесах и вновь инициализировать ее.



### РЕМНИ ПЕРЕДНИХ СИДЕНИЙ

Ремни безопасности передних сидений оборудованы пиротехническими натяжителями и ограничителями силы натяжения.

#### Пристегивание ремня

Вытяните ремень и вставьте скобу в паз замка до щелчка.

Проверьте надежность фиксации ремня в замке, потянув за лямку.

Тазовая ветвь ремня безопасности должна располагаться как можно ниже на бедрах. Верхняя ветвь должна проходить через плечо у основания шеи.

**i** В случае отстегивания ремня безопасности водителя, режим START системы "стоп-старт" активироваться не будет. При этом запустить двигатель можно будет только при помощи ключа зажигания



### Инерционные ремни безопасности

Ремни оборудованы механизмом блокировки, автоматически срабатывающим в момент столкновения или экстренного торможения. Эффективность защиты при фронтальных столкновениях повышена при помощи ремней безопасности, оборудованных пиротехническими натяжителями и ограничителями усилия натяжения. В зависимости от силы удара система пиротехнических натяжителей мгновенно натягивает ремни и прижимает их к телу. Система пиротехнических натяжителей ремней безопасности работает только при включенном зажигании.

Ограничители уменьшают давление ремня на тело при столкновении в дорожно-транспортном происшествии.



### Сигнализатор непристегнутого ремня водителя



Если в начале движения водитель не пристегнет свой ремень безопасности, загорится этот сигнализатор.

### РЕМНИ ЗАДНИХ СИДЕНИЙ

Трехместный диван оборудуется трехточечными инерционными ремнями безопасности с ограничителем натяжения. На спинке среднего сиденья имеется направляющий паз и на ней же установлена инерционная катушка ремня безопасности.

**i** Если в ремне нет надобности, Вы можете убрать его лямку в гнездо, расположенное внутри сиденья дивана.



## Как пользоваться системой

Перед началом вождения водитель обязан убедиться, что все пассажиры правильно пристегнуты ремнями безопасности. Независимо от вашего местонахождения в автомобиле всегда пристегивайтесь ремнем безопасности, даже при поездках на короткие расстояния.

Ремень оборудован инерционной катушкой с автоматической подгонкой длины лямки по вашей фигуре. При отстегивании ремня его лямка за ненадобностью автоматически сматывается на катушку.

Отстегнув свой ремень, проследите за тем, чтобы он правильно смотался на катушку. После складывания или перемещения сиденья убедитесь, что ремень безопасности занимает правильное положение и смотан на катушку и что замок ремня безопасности готов к его пристегиванию.

В зависимости от характера и силы столкновения автомобиля пиротехнический преднатяжитель ремня может сработать до и независимо от срабатывания модуля надувных подушек безопасности. Он мгновенно натягивает ремни, прижимая их к телу. Срабатывание преднатяжителей сопровождается детонационным хлопком с одновременным выделением безвредного дыма воспламенителем пиротехнического патрона, встроенного в систему.

Ограничитель усилия натяжения служит для смягчения давления ремня на тело. Система ремней безопасности активируется при включении зажигания. Катушки ремней оборудованы автоматическим механизмом блокировки на случай столкновения в ДТП, или экстренного торможения или опрокидывания автомобиля.



При срабатывании преднатяжителей ремней загорается контрольная лампа подушки безопасности. Обратитесь в сервисную сеть CITROËN или в специализированный техцентр.

Чтобы эффективно выполнять свою защитную функцию, ремень безопасности:

- должен использоваться для пристегивания только одного взрослого человека,
- не должен быть скручен; проверьте это, плавно вытягивая ремень,
- должен прилегать к телу как можно плотнее.

Плечевая лямка должна располагаться на плече у основания шеи.

Тазовая лямка ремня должна располагаться как можно ниже на бедрах.

Не путайте запорные скобы и замки ремней, иначе они не выполнят своих защитных функций. При наличии на сиденьях подлокотников тазовая лямка ремня всегда должна быть протянута под подлокотником. Убедитесь в том, что ремень пристегнут надежно, резко потянув за его лямку.

## При перевозке детей:

- используйте соответствующее детское кресло, если ребенку менее 12 лет или его рост не превышает 1 м 50 см,
- никогда не перевозите ребенка на своих коленях, даже если вы пристегнуты ремнем безопасности.



Дополнительную информацию о перевозке детей в автокреслах вы можете найти в рубрике "Системы безопасности - Безопасная перевозка детей".

В соответствии с действующими требованиями безопасности все работы, касающиеся ремонта и проверки исправности ремней, а также их установки в автомобиле, должны осуществляться специалистами сервисной сети CITROËN или специализированного техцентра, у которых имеются необходимые знания и оборудование, чтобы обеспечить гарантированное качество исполнения работ. Ремни безопасности следует периодически проверять (даже после небольших аварий) в сервисной сети CITROËN или в специализированном техцентре: они не должны иметь надрывов или следов износа, а также подвергаться конструктивным изменениям или переделкам.



Для чистки лямок ремней безопасности пользуйтесь водным раствором мыла или специальным составом для очистки тканевых поверхностей, имеющимся в продаже у торгово-сервисной сети CITROËN.



### ОБЩИЕ СВЕДЕНИЯ О ПОДУШКАХ БЕЗОПАСНОСТИ

Надувные подушки безопасности предназначены для дополнительной защиты водителя и пассажиров в случае сильного столкновения в ДТП. Они дополняют защитное действие ремней безопасности, оборудованных ограничителем натяжения.

В случае столкновения электронные датчики удара регистрируют и мгновенно анализируют характер фронтального и бокового ударов:

- в случае сильного удара подушки мгновенно выбрасываются и надуваются, способствуя лучшей защите находящихся в салоне людей. Сразу же после удара газ, содержащийся в подушках, выходит наружу, и они уменьшаются в объеме: это предусмотрено для того, чтобы не препятствовать обзору и возможности быстро покинуть автомобиль,

- подушки безопасности не срабатывают при менее сильных ударах, при наезде на автомобиль сзади, а иногда и при его опрокидывании; в этих случаях достаточно защиты только ремнем безопасности.

Сила удара зависит от характера препятствия и скорости автомобиля в момент столкновения.

### **i** Подушки безопасности работают только при включенном зажигании.

Система подушек безопасности рассчитана на одно-единственное срабатывание. При повторном столкновении (в данном ДТП или в последующем) подушка безопасности больше не работает.

Срабатывание пиротехнической системы подушек безопасности сопровождается негромким хлопком и выделением легкой дымки.

Этот газ не влияет на здоровье, но в некоторых случаях может оказать незначительное раздражающее воздействие на людей с повышенной чувствительностью.

Хлопок сработавшего патрона может на короткое время слегка заложить уши.

Фронтальную подушку безопасности переднего пассажира необходимо обязательно отключить, если на его месте установлено детское кресло для перевозки ребенка "спинкой вперед".

### **+** См. рубрику "Безопасность - Перевозка детей".



## БОКОВЫЕ ПОДУШКИ БЕЗОПАСНОСТИ

### Срабатывание подушек

Подушки срабатывают независимо одна от другой в случае сильного бокового удара, направленного внутрь автомобиля перпендикулярно к продольной оси в горизонтальной плоскости.

В момент срабатывания боковая подушка безопасности мгновенно занимает пространство между водителем либо пассажиром переднего сиденья и панелью соответствующей двери.

**i** При незначительных боковых касаниях, а иногда и при опрокидываниях, подушка может не сработать.

### Сигнализатор неисправности



Если на панели приборов загорелся этот сигнализатор, срочно обратитесь в сервисную сеть CITROËN или в специализированный техцентр для проверки системы. Иначе может случиться так, что подушки не сработают от резкого удара в случае ДТП

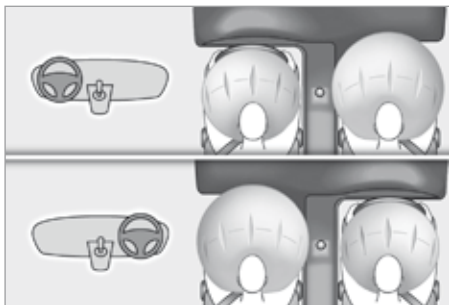

## ФРОНТАЛЬНЫЕ ПОДУШКИ БЕЗОПАСНОСТИ

Подушки встроены в ступицу рулевого колеса для водителя и в переднюю панель - для переднего пассажира.

### Срабатывание подушек

При резком фронтальном ударе срабатывают обе подушки, но если подушка безопасности пассажира отключена, она не срабатывает.

При этом подушка безопасности мгновенно занимает пространство между водителем либо пассажиром переднего сиденья и панелью приборов, предохраняя их от резкого смещения вперед.



### Отключение фронтальной подушки безопасности пассажира

Отключать можно только фронтальную подушку безопасности пассажира. Эта процедура осуществляется нажатием на кнопку **SET / Возврат**, расположенную на боковой панели; откройте меню "Bag p" и выберите "OFF".



См. рубрику "Бортовые системы - Настройка бортовых систем".



Контрольная лампа фронтальной подушки безопасности пассажира будет гореть на центральной панели сигнализаторов, пока подушка будет отключена.



Для обеспечения безопасности вашего ребенка необходимо обязательно отключить фронтальную подушку безопасности переднего пассажира при установке на его сиденье детского кресла для перевозки в положении "спинкой вперед". В противном случае, надувшаяся подушка безопасности может привести к гибели или тяжелому травмированию ребенка.

### Контроль исправности



Если на панели приборов загорелась эта контрольная лампа в сопровождении звучащего зуммера, а на дисплее появилось сообщение, срочно обратитесь в сервисную сеть CITROËN или в специализированный техцентр, чтобы проверить систему. Может случиться так, что в случае сильного столкновения в ДТП подушки не сработают.



Если сигнализаторы обеих подушек безопасности горят постоянно, не устанавливайте детское кресло "спинкой вперед". Обратитесь в сервисную сеть CITROËN или в специализированный техцентр.

**Для обеспечения наибольшей эффективности подушек безопасности необходимо выполнять следующие правила:**

Сидите в естественной вертикальной позе. Пристегнитесь своим ремнем безопасности, который должен быть правильно отрегулирован. Ничего не размещайте между людьми, сидящими на передних сиденьях, и подушками безопасности (детей, животных, предметы и т.п.). Они могут помешать работе подушек или поранить людей, сидящих на передних сиденьях. После аварии или угона автомобиля необходимо обязательно проверить систему подушек безопасности. Любые работы с системами подушек безопасности следует осуществлять только в сервисной сети CITROËN или в специализированном техцентре. Даже при соблюдении перечисленных мер предосторожности не исключается риск получить легкую травму или незначительный ожог в момент срабатывания подушки безопасности. Это связано с мгновенным надуванием подушки безопасности (за тысячные доли секунды) и ее немедленным сдуванием, сопровождающимся выходом горячего газа через специальные клапаны.

### **Фронтальные подушки безопасности**

Не водите автомобиль, удерживая рулевое колесо за спицы, и не кладите руки на ступицу рулевого колеса. Пассажиру воспрещается класть ноги на панель управления.

По возможности откажитесь от курения, поскольку при надувании подушек безопасности это может привести к ожогам или ранениям сигаретой или трубкой.

Запрещается снимать и протыкать ступицу рулевого колеса, в которой находится подушка, или подвергать ее сильным ударам.

### **Боковые подушки безопасности**

На сиденья допускается надевать только прошедшие сертификацию адаптированные к ним чехлы, не препятствующие срабатыванию подушек безопасности. О чехлах для своего автомобиля Вы можете узнать в сервисной сети CITROËN. См. главу "Дополнительное оборудование". Запрещается привинчивать или приклеивать какие-либо предметы к спинкам сидений. Это может привести к ранениям грудной клетки и живота при надувании боковых подушек безопасности. Не приближайтесь к двери ближе, чем это необходимо.

## ОБЩАЯ ИНФОРМАЦИЯ О ДЕТСКИХ КРЕСЛАХ

При разработке автомобиля специалисты CITROËN уделили много внимания проблеме безопасной перевозки детей, но безопасность ваших детей также зависит и от вас.

Для надлежащего обеспечения безопасности детей соблюдайте следующие рекомендации:

- в соответствии с европейским законодательством, **все дети моложе 12 лет, либо ростом менее 1 м 50 см должны перевозиться в специальных детских креслах, прошедших сертификацию на соответствие нормам безопасности, учитывающих их весовые показатели** и устанавливаемых на сиденьях, оборудованных ремнями безопасности или креплениями ISOFIX\*,
- по статистике, для безопасной перевозки детей лучше использовать задние сиденья автомобиля,
- детей весом менее 9 кг перевозите только в положении "спинкой вперед" как на переднем сиденье, так и на заднем.



**Специалисты компании CITROËN рекомендуют размещать детей на задних сиденьях** автомобиля:

- **"спинкой вперед"** до достижения ими 3-летнего возраста,
- **"лицом вперед"** после достижения ими 3-летнего возраста.

\* Перевозка детей в автомобиле регламентируется в каждой стране собственным законодательством. Изучите правила, действующие в вашей стране.

<https://www.automotive-manuals.net/>

## УСТАНОВКА ДЕТСКОГО КРЕСЛА НА ЗАДНЕМ СИДЕНЬЕ "КОМБИ"

## "Спинкой вперед"



При размещении детского кресла "спинкой вперед" **на заднем сиденье** передвиньте переднее сиденье вперед и выпрямите его спинку так, чтобы кресло, установленное "спинкой вперед", не касалось его.

## "Лицом вперед"



При размещении детского кресла "лицом вперед" **на заднем сиденье** передвиньте переднее сиденье вперед и выпрямите его спинку так, чтобы усаженный в кресле "лицом вперед" ребенок не касался его ногами.



Убедитесь, что ремень безопасности надежно натянут. Если сиденье снабжено опорной стойкой, убедитесь, что она прочно стоит на полу.



УСТАНОВКА ДЕТСКОГО КРЕСЛА НА ПЕРЕДНЕМ СИДЕНЬЕ\*

## "Спинкой вперед"



При установке детского кресла "спинкой вперед" на **сиденье переднего пассажира**, отодвиньте его в среднее положение продольной регулировки, поднимите подушку и выпрямите спинку. Подушку безопасности пассажира следует обязательно отключать. Иначе **надувшаяся подушка безопасности может тяжело травмировать или повлечь гибель ребенка.**



## "Лицом вперед"



При установке детского кресла для перевозки ребенка "лицом вперед" на **сиденье переднего пассажира**, это сиденье следует установить в среднем положении продольной регулировки, привести его в верхнее положение, выпрямить спинку и оставить включенной подушку безопасности переднего пассажира.



Убедитесь, что ремень безопасности надлежаще натянут.

Если сиденье снабжено опорной стойкой, убедитесь, что она прочно стоит на полу. В случае необходимости отрегулируйте положение сиденья пассажира.

\* Ознакомьтесь с действующими в Вашей стране правилами перед тем, как разместить ребенка на этом месте.



## ОТКЛЮЧЕНИЕ ФРОНТАЛЬНОЙ ПОДУШКИ БЕЗОПАСНОСТИ ПАССАЖИРА

 Никогда не устанавливайте удерживающие системы для перевозки ребенка "спинкой вперед" на сиденье с неотключенной фронтальной подушкой безопасности. Это может привести к гибели или травмированию ребенка.





Этикетки с этим указанием наклеены на противосолнечный козырек пассажира с обеих сторон. Согласно действующей регламентации, это предупреждение помещено далее на страницах на всех необходимых языках.

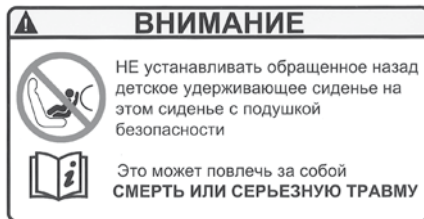

Отключение подушки безопасности пассажира ("OFF")

 Подробную информацию об отключении фронтальной подушки безопасности пассажира читайте в рубрике "Подушки безопасности".



 Системы безопасной перевозки детей имеются на автомобилях всего модельного ряда CITROËN. Однако некоторые модели имеют свои особенности.

Если в комплектации вашего автомобиля имеется такая система, отключение фронтальной подушки безопасности переднего пассажира должно осуществляться нажатием на кнопку **SET / Возврат** на боковой панели.

 См. рубрику "Безопасность - Подушки безопасности".

 Если в комплектации вашего автомобиля нет выключателя фронтальной подушки безопасности переднего пассажира, на его месте нельзя устанавливать детское кресло для перевозки ребенка "спинкой вперед". Запрещается перевозить ребенка, держа его на коленях.

AR	لا يجب أبدا تركيب نظام لإجلاس الطفل الوجه باتجاه الورااء على مقعد سيارة مجهز بوسادة أمن هوائية أمامية مغلقة، فقد يؤدي هذا إلى التسبب بموت الطفل أو بإصابات خطيرة لديه .
BG	НИКОГА НЕ инсталирайте детско столче на седалка с АКТИВИРАНА предна ВЪЗДУШНА ВЪЗГЛВНИЦА. Това може да причини СМЪРТ или СЕРИОЗНО НАРАНЯВАНЕ на детето.
CS	NIKDY neumistujte dětské zádržné zařízení orientované směrem dozadu na sedadlo chráněné AKTIVOVANÝM čelním AIRBAGEM. Hrozí nebezpečí SMRTI DÍTĚTE nebo VÁŽNĚHO ZRANĚNÍ.
DA	Brug ALDRIG en bagudvendt barnestol på et sæde, der er beskyttet af en AKTIV AIRBAG. BARNET risikerer at blive ALVORLIGT KVÆSTET eller DRÆBT.
DE	Montieren Sie auf einem Sitz mit AKTIVIERTEM Front-Airbag NIEMALS einen Kindersitz oder eine Babyschale entgegen der Fahrtrichtung, das Kind könnte schwere oder sogar tödliche Verletzungen erleiden.
EL	Μη χρησιμοποιείτε ΠΟΤΕ παιδικό κάθισμα με την πλάτη του προς το εμπρός μέρος του αυτοκινήτου, σε μια θέση που προστατεύεται από ΜΕΤΩΠΙΚΟ αερόσακο που είναι ΕΝΕΡΓΟΣ. Αυτό μπορεί να έχει σαν συνέπεια το ΘΑΝΑΤΟ ή το ΣΟΒΑΡΟ ΤΡΑΥΜΑΤΙΣΜΟ του ΠΑΙΔΙΟΥ
EN	NEVER use a rearward facing child restraint on a seat protected by an ACTIVE AIRBAG in front of it, DEATH or SERIOUS INJURY to the CHILD can occur
ES	NO INSTALAR NUNCA un sistema de retención para niños de espaldas al sentido de la marcha en un asiento protegido mediante un AIRBAG frontal ACTIVADO, ya que podría causar lesiones GRAVES o incluso la MUERTE del niño.
ET	Ärge MITTE KUNAGI paigaldage "seljaga sõidusuunas" lapseistet juhi kõrvalistmele, mille ESITURVAPADI on AKTIVEERITUD. Turvapadja avanemine võib last TÕSISELT või ELUOHTLIKULT vigastada.
FI	ÄLÄ KOSKAAN aseta lapsen turvaistuinta selkää ajosuuntaan istuimelle, jonka edessä suojana on käyttöön aktivoitu TURVATYÖNY. Sen laukeaminen voi aiheuttaa LAPSEN KUOLEMAN tai VAKAVAN LOUKKAANTUMISEN.
FR	NE JAMAIS installer de système de retenue pour enfants faisant face vers l'arrière sur un siège protégé par un COUSSIN GONFLABLE frontal ACTIVÉ. Cela peut provoquer la MORT de l'ENFANT ou le BLESSER GRAVEMENT
HR	NIKADA ne postavljati dječju sjedalicu leđima u smjeru vožnje na sjedalo zaštićeno UKLUJUČENIM prednjim ZRAČNIM JASTUKOM. To bi moglo uzrokovati SMRT ili TEŠKU OZLJEDU djeteta.
HU	SOHA ne használjon menetiránynak háttal beszerelt gyermekülést AKTIVÁLT (BEKAPCSOLT) FRONTLÉGSÁKKAL védett ülésen. Ez a gyermek HALÁLÁT vagy SÜLYÖS SÉRÜLÉSET okozhatja.
IT	NON installare MAI seggiolini per bambini posizionati in senso contrario a quello di marcia su un sedile protetto da un AIRBAG frontale ATTIVATO. Ciò potrebbe provocare la MORTE o FERITE GRAVI al bambino.

LT	NIEKADA neįrengkite vaiko prilaikymo priemonės su atgal atgrežtu vaiku ant sėdynės, kuri saugoma VEIKIANČIOS priekinės ORO PAGALVĖS. Išsiskleidus oro pagalvei vaikas gali būti MIRTINAI arba SUNKIAI TRAUMUOTAS.
LV	NEKAD NEuzstādiēt uz aizmuguri vērstu bērnu sēdekļi priekšējā pasažiera sēdvietā, kurā ir AKTIVIZĒTS priekšējais DROŠĪBAS GAISA SPILVENS. Tas var izraisīt BĒRNA NĀVI vai radīt NOPIETNUS IEVAINOJUMUS.
MT	Qatt m'ghandek thalli tifel/tifla marbut f'siggu dahru lejn l-Airbag attiva, ghaliex tista' tikkawza korriment serju jew anke mewt lit-tifel/tifla
NL	Plaats NOOIT een kinderzitje met de rug in de rijrichting op een zitplaats waarvan de AIRBAG is INGESCHAKELD. Bij het afgaan van de airbag kan het KIND LEVENSGEVAARLIJK GEWOND RAKEN
NO	Installer ALDRI et barnesete med ryggen mot kjøreretningen i et sete som er beskyttet med en frontal AKTIVERT KOLLISJONSPUTE, BARNET risikerer å bli DREPT eller HARDT SKADET.
PL	NIGDY nie instalować fotelika dziecięcego w pozycji "tyłem do kierunku jazdy" na siedzeniu wyposażonym w CZŁOWĄ PODUSZKĘ POWIETRZNAJĄ w stanie AKTYWNYM. Może to doprowadzić do ŚMIERCI DZIECKA lub spowodować u niego POWAŻNE OBRAŻENIA CIAŁA.
PT	NUNCA instale um sistema de retenção para crianças de costas para a estrada num banco protegido por um AIRBAG frontal ACTIVADO. Esta instalação poderá provocar FERIMENTOS GRAVES ou a MORTE da CRIANÇA.
RO	Nu instalati NICIODATA un sistem de retinere pentru copii, dispus cu spatele in directia de mers, pe un loc din vehicul protejat cu AIRBAG frontal ACTIVAT. Aceasta ar putea provoca MOARTEA COPILULUI sau RANIREA lui GRAVA.
RU	ВО ВСЕХ СЛУЧАЯХ ЗАПРЕЩАЕТСЯ использовать обращенное назад детское удерживающее устройство на сиденье, защищенном ФУНКЦИОНИРУЮЩЕЙ ПОДУШКОЙ БЕЗОПАСНОСТИ, установленной перед этим сиденьем. Это может привести к ГИБЕЛИ РЕБЕНКА или НАНЕСЕНИЮ ЕМУ СЕРЬЕЗНЫХ ТЕЛЕСНЫХ ПОВРЕЖДЕНИЙ
SK	NIKDY neinštalujte detské zádržné zariadenie orientované smerom dozadu na sedadlo chránené AKTIVOVANÝM čelným AIRBAGOM. Mohlo by dôjsť k SMRTELNÉMU alebo VÁŽNEMU PORANENIU DIEŤAŤA.
SL	NIKOLI ne nameščajte otroškega sedeža s hrbtom v smeri vožnje, če je VARNOSTNA BLAZINA pred sprednjim sopotnikovim sedežem AKTIVIRANA. Takšna namestitev lahko povzroči SMRT OTROKA ali HUDE POŠKODBE.
SR	NIKADA ne koristite dečje sedište koje se okreće unazad na sedištu zaštićenim AKTIVNIM VAZDUŠNIM JASTUKOM ispred njega, jer mogu nastupiti SMRT ili OZBILJNA POVREDA DETETA.
SV	Passagerarkrockkudden fram MÅSTE vara avaktiverad om en bakåtvänd bilbarnstol installeras på denna plats. Annars riskerar barnet att DÖDAS eller SKADAS ALLVARLIGT.
TR	KESİNLİKLE HAVA YASTIĞI AKTİF olan ön koltuğa yüzü arkaya dönük bir çocuk koltuğu yerleştirmeyiniz. Bu ÇOCUĞUN ÖLMESİNE veya ÇOK AĞIR YARALANMASINA sebep olabilir.

**ДЕТСКИЕ СИДЕНЬЯ, РЕКОМЕНДОВАННЫЕ CITROËN**

CITROËN предлагает ряд детских кресел из своего каталога, закрепляемых **трехточечным ремнем безопасности.**

**Группа 0+: от новорожденных до 13 кг****L1**

Кресло "RÖMER Baby-Safe Plus"  
Устанавливается "спинкой вперед".

**Группы 2 и 3: от 15 до 36 кг****L4**

Кресло "KLIPPAN Optima"  
Начиная с 22 кг (примерно с 6 лет) следует использовать  
только сиденье-бустер.

**L5**

"RÖMER KIDFIX"  
Может фиксироваться при помощи креплений ISOFIX.  
Ребенок пристегнут ремнем безопасности.

## УСТАНОВКА ДЕТСКИХ КРЕСЕЛ, ЗАКРЕПЛЯЕМЫХ РЕМНЕМ БЕЗОПАСНОСТИ ("ФУРГОН")

В соответствии с европейской регламентацией приведенная здесь таблица дает представление о возможности размещения детских кресел, закрепляемых ремнем безопасности и сертифицированных как "универсальные" в зависимости от весовой группы ребенка и места установки в салоне автомобиля:

Место	Весовая группа и примерный возраст			
	Менее 13 кг (Группы 0 (а) и 0+) От рождения до ≈ 1 года	От 9 до 18 кг (Группа 1) От 1 года до ≈ 3 лет	От 15 до 25 кг (Группа 2) От 3 до ≈ 6 лет	От 22 до 36 кг (Группа 3) От 6 до ≈ 10 лет
Сиденье переднего пассажира (b) 	U	U	U	U



**а:** Группа 0: от рождения до 10 кг. Люльки и "автомобильные" кроватки запрещается устанавливать на переднем сиденье.

**б:** перед тем, как разместить ребенка на этом месте, см. правила, действующие в Вашей стране.

**U:** сиденье, адаптированное под установку детского кресла при помощи ремня безопасности и сертифицированного как "универсальное", для перевозки "спиной вперед" и/или "лицом вперед".

## УСТАНОВКА ДЕТСКИХ КРЕСЕЛ, ЗАКРЕПЛЯЕМЫХ РЕМНЕМ БЕЗОПАСНОСТИ ("КОМБИ")

В соответствии с европейской регламентацией приведенная здесь таблица дает представление о возможности размещения детских кресел, закрепляемых ремнем безопасности и сертифицированных как "универсальные" в зависимости от весовой группы ребенка и места установки в салоне автомобиля:

Место	Весовая группа и примерный возраст			
	Менее 13 кг (Группы 0 (а) и 0+) От рождения до ≈ 1 года	От 9 до 18 кг (Группа 1) От 1 года до ≈ 3 лет	От 15 до 25 кг (Группа 2) От 3 до ≈ 6 лет	От 22 до 36 кг (Группа 3) От 6 до ≈ 10 лет
Сиденье переднего пассажира (b) 	U	U	U	U
Задние боковые сиденья 	U	U	U	U
Заднее среднее сиденье 	U	U	U	U

**а:** Группа 0: от рождения до 10 кг. Люльки и "автомобильные" кроватки запрещается устанавливать на переднем сиденье.

**б:** перед тем, как разместить ребенка на этом месте, см. правила, действующие в Вашей стране.

**U:** сиденье, адаптированное под установку детского кресла при помощи ремня безопасности и сертифицированного как "универсальное", для перевозки "спинкой вперед" и/или "лицом вперед".

## РЕКОМЕНДАЦИИ ПО ПРАВИЛЬНОЙ УСТАНОВКЕ ДЕТСКОГО КРЕСЛА

Небрежная установка детского кресла в автомобиле снижает надежность защиты ребенка в случае столкновения.

Проверьте, не попал ли под детское сиденье ремень безопасности или его лямка - они могут нарушить устойчивость кресла.

Не забывайте пристегивать ремни безопасности или лямки детского кресла так, чтобы они **плотно прилегли** к его телу, даже при переездах на короткие расстояния.

Закрепляя детское кресло при помощи ремня безопасности, убедитесь, что ремень плотно прилегает к нему и надежно удерживает его на штатном кресле автомобиля. Если сиденье переднего пассажира регулируется, в случае необходимости отодвиньте его вперед.

Размещая ребенка сзади, всегда оставляйте достаточное пространство между передним сиденьем и:

- детским креслом, установленным "спинкой вперед",
- ногами ребенка, усаженного в кресле "лицом вперед".

Для этого передвиньте вперед сиденье переднего пассажира и, если потребуется, поднимите спинку.

При установке детского кресла для перевозки ребенка "лицом вперед" поставьте его так, чтобы его спинка располагалась как можно ближе к спинке штатного сиденья автомобиля или, по возможности, касалась его.

Перед установкой детского кресла со спинкой на сиденье пассажира снимите с него подголовник.

Примите меры, чтобы подголовник был убран в надежное место или закреплен так, чтобы не превратиться в стремительно летящий "снаряд" в случае резкого торможения.

После снятия детского кресла верните подголовник на место.

### Ребенок на переднем сиденье

В каждой стране действуют свои, местные, правила перевозки детей на передних сиденьях. Изучите законы, принятые в вашей стране.

Отключите фронтальную подушку пассажира, как только установите на его сиденье детское кресло для перевозки ребенка "спинкой вперед".

Иначе надувшаяся подушка безопасности может привести к тяжелому травмированию или гибели ребенка.

### Установка кресла-бустера

Верхняя ветвь ремня должна проходить по плечу ребенка, не затрагивая область шеи.

Убедитесь, что нижняя ветвь ремня безопасности расположена на бедрах ребенка.

Специалисты CITROËN рекомендуют использовать кресло-бустер со спинкой и пазом, направляющим ремень по плечу.

В целях безопасности, не оставляйте:

- ребенка или детей в автомобиле одних без присмотра,
- ребенка или животное в автомобиле с закрытыми окнами, если он стоит на солнце,
- ключи в автомобиле в доступном для детей месте.

Чтобы исключить случайное открывание дверей, пользуйтесь системой блокировки замков.

Не следует опускать стекла окон задних дверей более, чем на треть.

Для защиты детей от солнечных лучей оборудуйте задние боковые окна шторами.



### КРЕПЛЕНИЯ "ISOFIX"

Ваш автомобиль сертифицирован в соответствии с последними нормативами, предъявляемыми к системе ISOFIX.

Конструктивно они состоят из трех проушин, имеющих на задних боковых сиденьях:

- двух передних проушин **A**, расположенных между спинкой и подушкой штатного сиденья автомобиля,
- задней проушины **B**, служащей для крепления верхней лямки TOP TETHER.

К проушине "Top Tether" прикрепляется верхняя лямка детских кресел, на которых она имеется. Она ограничивает опрокидывание кресла вперед в случае фронтального столкновения. Конструкция замков ISOFIX обеспечивает надежную, прочную и быструю установку кресла для перевозки ребенка в Вашем автомобиле.

Детские кресла ISOFIX оборудованы двумя замками, легко входящими в зацепление с двумя передними проушинами **A**.

Некоторые из них оборудованы также верхней лямкой, которая крепится к задней проушине **B**.

Чтобы ее закрепить:

- снимите и уберите подголовник перед тем как установить на этом месте детское кресло (установите его обратно после снятия детского кресла),
- протяните лямку детского кресла назад через верх спинки сиденья так, чтобы она прошла посередине между стержнями подголовника,
- зацепите верхнюю лямку за заднюю проушину,
- натяните верхнюю лямку.



Небрежная установка детского кресла в автомобиле снижает надежность защиты ребенка в случае столкновения.

Строго соблюдайте предписания по монтажу, содержащиеся в руководстве, приложенном к детскому креслу.



О возможности установки детских кресел "ISOFIX" в своем автомобиле читайте в сводной таблице.



## ДЕТСКОЕ КРЕСЛО ISOFIX, РЕКОМЕНДОВАННОЕ CITROËN И СЕРТИФИЦИРОВАННОЕ ДЛЯ ВАШЕГО АВТОМОБИЛЯ "КОМБИ"

**RÖMER BabySafe Plus ISOFIX**

(типоразмер E)

**Группа 0+: до 13 кг**

Устанавливается "спинкой вперед" на базе ISOFIX, которая цепляется за кольца A. Стойку базы ISOFIX следует отрегулировать по высоте так, чтобы она опиралась на пол.

**RÖMER Duo Plus ISOFIX**

(типоразмер B1)

**Группа 1: от 9 до 18 кг**

Устанавливается "лицом вперед".  
Оснащается верхней лямкой, цепляющейся за верхнее кольцо ISOFIX, называемой TOP TETHER.  
Позволяет перевозить ребенка в трех положениях: сидячем, полулежачем и лежачем.



Это кресло можно устанавливать и на сиденьях, не оборудованных креплениями ISOFIX.

В этом случае следует обязательно прикреплять его к штатному сиденью автомобиля трехточечным ремнем безопасности.

При установке детского кресла выполняйте указания, содержащиеся в инструкции его изготовителя.

<https://www.automotive-manuals.net/>

## СВОДНАЯ ТАБЛИЦА РАЗМЕЩЕНИЯ ДЕТСКИХ КРЕСЕЛ ISOFIX (ВЕРСИЯ "КОМБИ")

В соответствии с европейской регламентацией приведенная здесь таблица дает представление о возможности размещения детских кресел ISOFIX на штатных сиденьях автомобиля, оборудованных замками ISOFIX.

Типоразмер универсальных и полууниверсальных детских кресел ISOFIX, обозначаемый буквами от **A** до **G**, указывается на самом кресле рядом с логотипом ISOFIX.

Вес ребенка/примерный возраст										
	Менее 10 кг (группа 0) До 6 месяцев		Менее 10 кг (группа 0) Менее 13 кг (группа 0+) До 1 года			От 9 до 18 кг (группа 1) От 1 до 3 лет				
Тип кресла ISOFIX	Колыбель*		"спиной вперед"			"спиной вперед"		"лицом вперед"		
Типоразмер ISOFIX	F	G	C	D	E	C	D	A	B	B1
Детские кресла ISOFIX универсальные и полууниверсальные размещаемые на задних боковых сиденьях	X		IL-SU			IL-SU		IUF		

**IUF:** сиденье, адаптированное для установки детского кресла **Isfix Universel** для перевозки в положении "Лицом вперед", закрепляемого верхней лямкой "Top Tether".

**IL-SU:** сиденье, адаптированное для установки полууниверсального детского кресла **Isfix Semi-Universel** для перевозки:

- "спиной вперед", оборудованного верхней лямкой "Top Tether" или опорной стойкой,
- "лицом вперед" (с опорной стойкой).

О креплении верхней лямки "Top Tether" читайте в гл. "Крепления ISOFIX".

**X:** место не оборудовано под установку кресла ISOFIX, относящегося к указанному типоразмеру.

\* Люльки и "автомобильные" кроватки запрещается устанавливать на переднем сиденье.

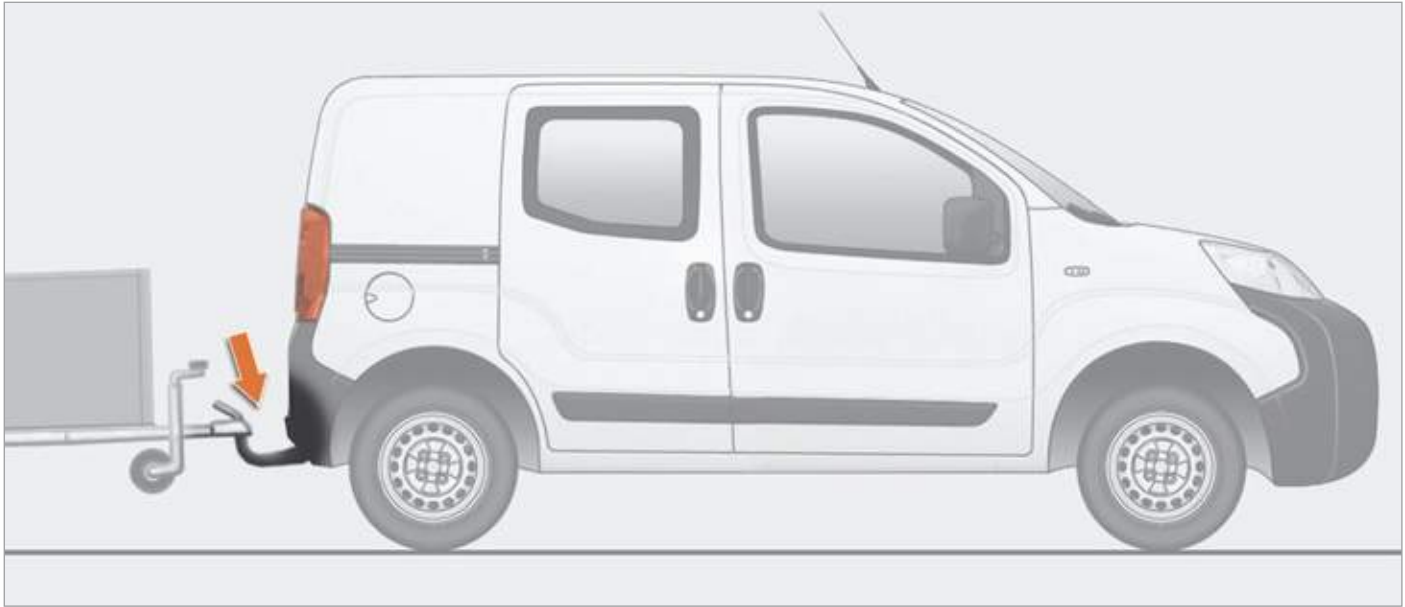

## БУКСИРОВКА ПРИЦЕПА, ТРЕЙЛЕРА...

### Рекомендации по вождению

Буксируемый автомобиль должен катиться свободно, т.е. на нейтральной передаче.

**Охлаждение двигателя:** при буксировке прицепа в гору повышается температура охлаждающей жидкости.

Вентилятор системы охлаждения двигателя приводится в действие электродвигателем, поэтому его охлаждающая способность не зависит от режима работы двигателя автомобиля.

В связи с этим, для понижения температуры двигателя используйте повышенные передачи, позволяющие уменьшать частоту вращения коленчатого вала и снижать скорость движения автомобиля.

В любом случае внимательно следите за температурой охлаждающей жидкости.

<https://www.automotive-manuals.net/>

## Буксировка прицепа

При эксплуатации в особо тяжелых условиях (например, при буксировке прицепа, с которым полная масса автопоезда близка к предельно допустимой, в жару, на затяжном подъеме) в двигателе срабатывает автоматическое устройство компенсации потерь мощности. В подобных случаях автоматическое отключение системы кондиционирования позволяет получить прирост мощности.



В случае загорания сигнализатора опасного повышения температуры охлаждающей жидкости остановитесь и выключите зажигание, как только это позволят условия движения.



См. рубрику "Текущие проверки - Уровни".

**Шины:** проверьте давление воздуха в шинах автомобиля и прицепа и доведите его до рекомендованных значений.



См. рубрику "Технические характеристики - Идентификационные данные".

**Тормоза:** при буксировке прицепа тормозной путь увеличивается. Всегда двигайтесь с умеренной скоростью, своевременно переходите на низшие передачи и плавно нажимайте на педаль тормоза при торможении.

**Боковой ветер:** при буксировке прицепа чувствительность к боковому ветру увеличивается. Водите автомобиль плавно, с умеренной скоростью.

**ABS:** система действует только на колеса автомобиля, но не на прицеп.

**Система помощи при парковке задним ходом:** отключается автоматически, если автомобиль буксирует оригинальный прицеп CITROËN.



См. рубрику "Бортовые системы - Помощь при парковке".

## Размещение груза

Груз на прицепе необходимо распределять так, чтобы наиболее тяжелые предметы находились как можно ближе к его оси и чтобы нагрузка на буксирное устройство была близка к максимально допустимой, но не превышала ее. Поскольку плотность воздуха с увеличением высоты над уровнем моря уменьшается, тяговые характеристики двигателя снижаются. При подъеме на каждую последующую 1 000 метров массу буксируемого прицепа следует уменьшать на 10%.



Подробнее о буксируемых массах читайте в рубрике "Технические характеристики - Массы".

## Тягово-цепное устройство

Мы рекомендуем устанавливать тягово-цепные устройства и электропроводку только оригинального производства компании CITROËN, поскольку они были созданы и испытаны еще на стадии разработки вашего автомобиля и доверять их монтаж только специалистам сервисной сети CITROËN или специализированного техцентра. В случае монтажа тягово-цепного устройства не в сервисной сети CITROËN необходимо использовать только расположенную в задней части автомобиля заводскую разводку и строго придерживаться указаний изготовителя автомобиля. Расположенные сзади датчики автоматически отключаются при включении электрического жгута прицепа в розетку буксирного устройства. При выключении электрического жгута прицепа из розетки буксирного устройства датчики вновь становятся активными.

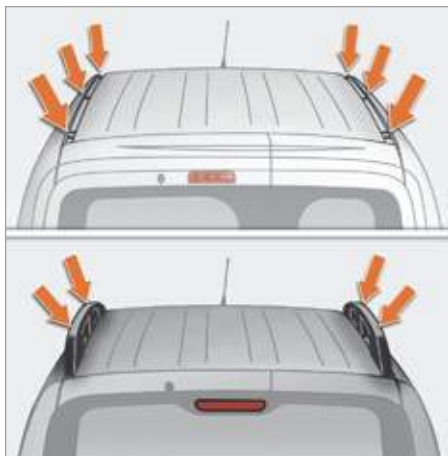

### БАГАЖНИК И ДУГИ ДЛЯ ПЕРЕВОЗКИ ГРУЗОВ НА КРЫШЕ

При установке поперечных багажных дуг или багажника на крыше используйте специально предусмотренные для них крепления.

Максимально допустимая нагрузка: 75 кг.

**i** Запрещается превышать максимально допустимую массу груженого автомобиля (МДМГА).

### ДОПОЛНИТЕЛЬНОЕ ОБОРУДОВАНИЕ

Торгово-сервисная сеть CITROËN предлагает широкий выбор дополнительного оборудования и оригинальных запасных частей. Дополнительное оборудование и запасные части к автомобилю проверены и одобрены фирмой на соответствие критериям надежности и безопасности. Все они пригодны для использования на Вашем автомобиле, имеют артикул и гарантию фирмы CITROËN.

#### Профессиональное оборудование

Департаментом запасных частей выпускается каталог дополнительного оборудования для автомобиля, по которому можно приобрести:

- защитный напольный деревянный настил, деревянный настил препятствующий соскальзыванию грузов, защитные боковые деревянные накладки, защитная решетка стекло,
- багажник для перевозки грузов на крыше, комплект поперечных багажных дуг, ролик для облегчения погрузки, тягово-сцепные устройства для прицепов, жгуты электропроводки для прицепов с разъемами 7/13 штекеров, 7/7 штекеров, 13 штекеров...

**i** В случае установки тягово-сцепного устройства не в сервисной сети CITROËN, необходимо строго придерживаться расположенных сзади заводских точек для монтажа электрооборудования и следовать предписаниям изготовителя автомобиля.

**i** Установка любого электрооборудования или дополнительного электроприбора, не имеющего артикула компании CITROËN, может вывести из строя электронную систему Вашего автомобиля. Будем признательны, если Вы примете во внимание эту особенность и рекомендуем обратиться к нашему официальному дилеру CITROËN, чтобы ознакомиться со всей номенклатурой изделий, имеющих артикул. Законодательством отдельных стран, куда поставляется автомобиль, предписано обязательное наличие на его борту яркого жилета безопасности, знака аварийной остановки, запасных ламп и предохранителей.

**i** Собираясь установить на своем автомобиле дополнительное радиопередающее устройство с вынесенной наружу антенной, обратитесь за консультацией в сервисную сеть CITROËN, где Вас проинформируют о требованиях, предъявляемых к характеристикам радиопередатчиков (частотном диапазоне, максимальной выходной мощности, установке и расположении антенны, особенностях монтажа и установки), которыми можно оборудовать автомобиль в соответствии с Директивой Комиссии ЕС по электромагнитной совместимости электротехнических систем автомобилей (2004/104/CE).

## Специальное дополнительное оборудование

Еще одна группа изделий предлагается в сервисной сети CITROËN.

### "Комфорт":

мини-бар, плечики для закрепления на подголовнике, лампа для чтения, парктроник для парковки задним ходом...

### "Транспортировка":

багажник, сетка на задней двери, комплект поперечных и продольных брусьев, багажные кофры для перевозок на крыше...

### "Стиль":

декоративные накладки, антикражные колесные колпаки...

### "Безопасность":

охранная сигнализация, гравировка стекол, алкотестер, аптечка, светоотражающий жилет безопасности, знак аварийной остановки, подушки-бустеры и кресла для перевозки детей, цепи противоскольжения...

### "Защита":

резиновый коврик, коврик с ковротканевым покрытием, коврик 3D, чехлы сидений, совместимые с боковыми подушками безопасности, комплекты передних и задних брызговиков...

Чтобы ничто не мешало свободному перемещению педалей:

- правильно уложите и закрепите коврик на фиксаторах,
- никогда не кладите под ноги уложенные один на другой коврики.

### "Мультимедиа":

автоматизированные, беспроводная гарнитура громкой связи, громкоговорители, навигационная система-приставка, антирадар, система Wi-Fi on board...

В торгово-сервисной сети CITROËN Вы также можете приобрести средства для мойки и чистки кузова и салона, в том числе экологичную продукцию производства "TECHNATURE", жидкость для омывателей стекол, ретушные карандаши и аэрозольные баллончики для ремонта декоративного покрытия Вашего автомобиля, расходные материалы (баллончик с герметиком для заделки прокола в шине и т.п.), ...

## TOTAL & CITROËN

### Партнеры в стремлении к совершенству и сохранности окружающей среды

#### Лучшие достижения на службе у совершенства

На протяжении более 40 лет исследователи и специалисты Центра перспективного развития TOTAL создают для компании CITROËN масла и технические жидкости, полностью отвечающие требованиям новейших технологических достижений, воплощенных в автомобилях CITROËN как в спорте, так и в повседневной жизни. Это значит, что Ваш двигатель покажет свои самые лучшие тягово-скоростные качества.

#### Оптимальная защита Вашего двигателя

Используя для своего CITROËN масла и технические жидкости от TOTAL, Вы улучшаете работу двигателя, продлеваете ему жизнь и одновременно бережно относитесь к окружающей среде.



CITROËN предпочитает TOTAL



<https://www.automotive-manuals.net/>

## ЗАПРАВКА БАКА ТОПЛИВОМ

Емкость топливного бака - около **45 литров**.

### Минимальный остаток топлива



Когда топливо в баке достигает минимального уровня, загорается этот сигнализатор. С первым загоранием у Вас в баке остается **около 6 литров**. Срочно заправьтесь, чтобы избежать аварийной остановки.

Заправку топливом необходимо производить при выключенном двигателе.

**i** Запрещается заправлять автомобиль с системой "Стоп-Старт", если его двигатель находится в режиме СТОП; обязательно выключите зажигание ключом.

Стрелка на панели приборов показывает, с какой стороны автомобиля расположен люк топливного бака.

- Откройте люк горловины топливного бака.
- Одной рукой удерживайте крышку.
- Другой рукой вставьте ключ в замок крышки горловины и поверните его на треть оборота.
- Снимите крышку и прикрепите ее к ножке, расположенной на крышке люка.



**i** При открытом люке топливного бака открытие сдвижной двери блокируется системой безопасности (на "Комби").

На внутренней поверхности люка наклеена табличка, указывающая разрешенные сорта топлива для вашего автомобиля.

При открывании крышки горловины бака слышится шум всасываемого в бак воздуха. Это нормальное явление, которое связано с тем, что топливная система герметична и находится под разрежением.

Если вы хотите заправить полный бак, не пытайтесь долить топливо после третьего отключения заправочного пистолета. Это может привести к сбоям в работе некоторых систем.

После заправки бака закройте его на ключ и прикройте крышку люка.

## ОТКЛЮЧЕНИЕ ПОДАЧИ ТОПЛИВА

В случае сильного столкновения в дорожно-транспортном происшествии, специальное устройство автоматически перекрывает подачу топлива в систему питания двигателя и отключает бортовую электрическую сеть.

При этом автоматически отпираются дверные замки и загораются плафоны. В зависимости от комплектации автомобиля, на дисплее появится сообщение.

Поверните ключ в положение **STOP**, чтобы аккумуляторная батарея не разряжалась.

Убедитесь в отсутствии запаха и утечки горючего с внешней стороны автомобиля.



## Восстановление подачи топлива

Чтобы продолжить движение, необходимо вручную восстановить работу системы питания двигателя и бортовой электрической сети:

- поверните ключ из положения **STOP** в положение **MAR**,
- переведите выключатель указателей поворотов в крайнее верхнее положение,
- переведите его в положение "Выключен",
- переведите выключатель указателей поворотов в крайнее нижнее положение,
- вновь переведите его в положение "Выключен",
- вновь переведите его в крайнее верхнее положение,
- вновь переведите его в положение "Выключен",
- вновь переведите его в крайнее нижнее положение,
- вновь переведите его в положение "Выключен",
- поверните ключ в положение **STOP**.

## Топливо для бензиновых двигателей



Бензиновые двигатели адаптированы для работы на бензине с биодобавками марки E10 (содержащем 10% этанола), отвечающем требованиям европейских стандартов EN 228 и EN 15376. Топливные смеси марки E85 (с содержанием 85% этанола) предназначены только для тех автомобилей, которые рассчитаны на работу с этим видом топлива (двигатели "BioFlex"). При этом качество этанола должно соответствовать европейскому стандарту EN 15293.

## Топливо для дизельных двигателей



Дизельные двигатели могут работать на биотопливе, отвечающем требованиям современных и перспективных европейских стандартов (смесь дизельного топлива, соответствующего стандарту EN 590 с биотопливом, отвечающим стандарту EN 14214), реализуемому через сеть автозаправочных станций (с допустимым содержанием диметилэфира 0... 7 %). Некоторые дизельные двигатели могут работать на биотопливе B30, но лишь при условии строгого соблюдения правил, оговоренных в сервисно-гарантийной книжке. Обратитесь в сервисную сеть CITROËN или в специализированный техцентр. Категорически запрещается заправлять автомобиль какими-либо иными видами топлива или биодобавок (хоть чистыми, хоть разбавленными маслами растительного либо животного происхождения, бытовыми сортами топлива и т.п.) - это может привести к выходу из строя двигателя и его системы питания.

## Открывание капота



### ОТКРЫТИЕ КАПОТА

#### Из салона автомобиля

Для отпирания замка капота потяните за ручку, расположенную под панелью приборов.

**i** Перед любыми работами под капотом, выключите зажигание, чтобы избежать травм при случайном срабатывании автоматической команды START.

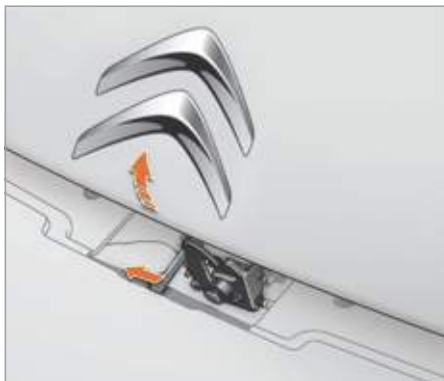

#### Снаружи

Приподнимите капот и просуньте под него вытянутую ладонь. Отведите рычажок влево и откройте капот, подняв его в самое верхнее положение. Удерживая капот в открытом положении, нажмите на рычаг фиксатора **A**, чтобы убедиться, что он стал на место.

**ⓘ** В связи с наличием электронных систем в моторном отсеке, рекомендуется ограничить попадание на них воды (во время дождя, на мойке и др.).

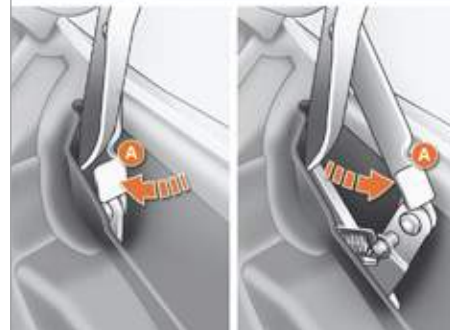

### Закрытие капота

Приподнимите капот и потяните за рычаг фиксатора **A**, чтобы снять капот с блокировки.

Опустите капот на небольшую высоту и отпустите его. Проверьте надежность фиксации замка капота.

Не открывайте капот при сильных порывах ветра.

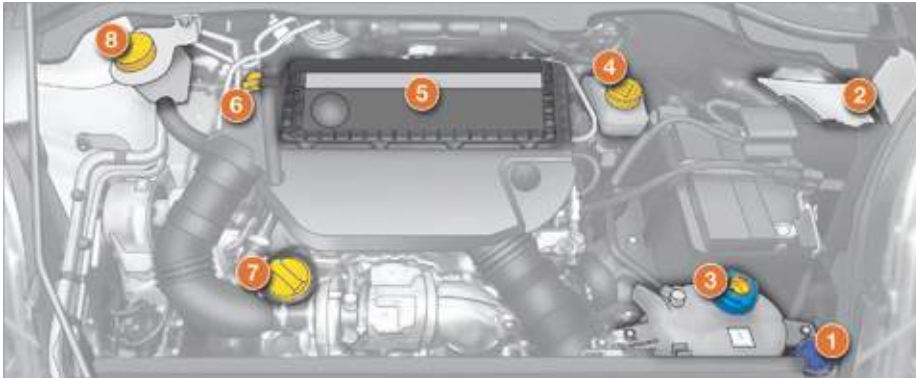
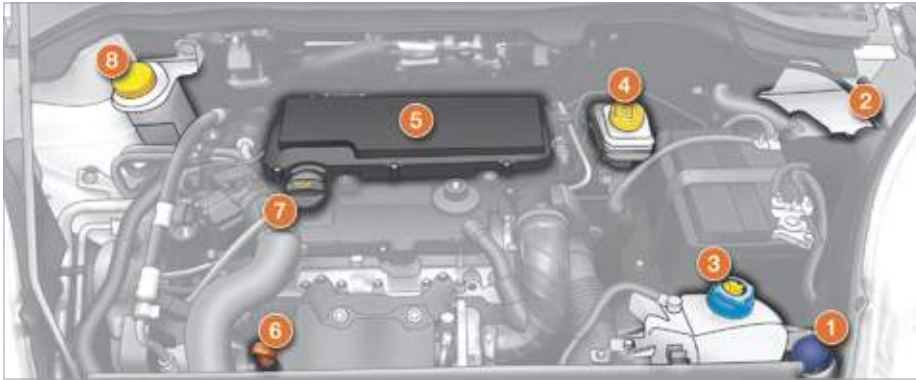

## ДИЗЕЛЬНЫЙ ДВИГАТЕЛЬ

 Работая под капотом, будьте осторожны и внимательны.

1. Горловина бачка стеклоомывателя.
2. Блок электрических предохранителей.
3. Горловина для доливки охлаждающей жидкости.
4. Горловина для доливки тормозной жидкости и рабочей жидкости сцепления.
5. Воздушный фильтр.
6. Масляный щуп.
7. Горловина для заливки масла в двигатель.
8. Горловина для доливки рабочей жидкости ГУР.

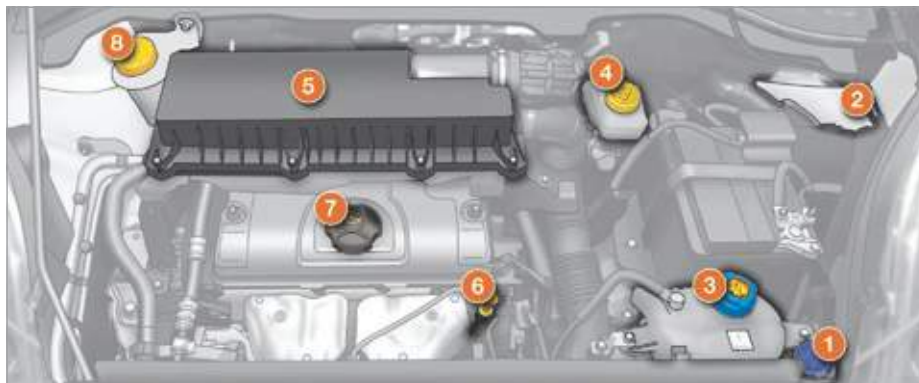

## БЕНЗИНОВЫЙ ДВИГАТЕЛЬ

 Работая под капотом, будьте осторожны и внимательны.

1. Горловина бачка стеклоомывателя.
2. Блок электрических предохранителей.
3. Горловина для доливки охлаждающей жидкости.
4. Горловина для доливки тормозной жидкости и рабочей жидкости сцепления.
5. Воздушный фильтр.
6. Масляный щуп.
7. Горловина для доливки масла в двигатель.
8. Горловина для доливки рабочей жидкости ГУР.

## УРОВНИ

Данные операции составляют основу ухода за автомобилем для его поддержания в технически исправном состоянии. Следуйте предписаниям, полученным в сервисной сети CITROËN или в специализированном техцентре или изложенным в сервисно-гарантийной книжке, входящей в комплект бортовой документации.

### Уровень масла

Регулярно проверяйте уровень масла в двигателе. При необходимости, в период между заменами доливайте в него масло до нормального уровня (максимальный расход масла на 1 000 км может составлять до 0,5 л). Уровень масла должен проверяться на холодном двигателе, когда автомобиль стоит на горизонтальной площадке, при помощи масляного щупа.

### Масляный щуп



На масляном щупе имеются две метки:

**A** = максимальный уровень.

Если вы превысили эту метку, обратитесь в сервисную сеть CITROËN или в специализированный техцентр.

**B** = минимальный уровень.

Уровень масла никогда не должен опускаться ниже этой отметки.

Во избежание выхода двигателя из строя или отказа системы снижения токсичности отработавших газов запрещается применять какие-либо присадки к моторному маслу.

### Замена масла

Осуществляется в строго определенные сроки, причем вязкость выбранного моторного масла должна отвечать требованиям, изложенным в плане технического обслуживания автопроизводителя. За консультациями обращайтесь в сервисную сеть CITROËN или в специализированный техцентр. Перед заменой масла выньте масляный щуп.

Проверьте уровень после заполнения системы маслом (запрещается превышать максимальный уровень).

Закройте горловину пробкой, прежде чем закрыть капот.

### Уровень тормозной жидкости

Замену тормозной жидкости следует осуществлять с соблюдением периодичности, предусмотренной планом технического обслуживания автомобиля. Применяйте рабочие жидкости только тех марок, которые рекомендованы изготовителем автомобиля и соответствуют требованиям стандарта DOT4. Уровень жидкости должен находиться между метками **MINI** и **MAXI**, нанесенными на стенку бачка. Частая необходимость доливки жидкости указывает на неисправность, для устранения которой следует обратиться в сервисную сеть CITROËN или в специализированный техцентр.

### Контрольные лампы



Контроль систем по показаниям сигнализаторов панели приборов см. в рубрике "Готовность к движению - Оборудование места водителя".

### Уровень охлаждающей жидкости

Применяйте только ту марку охлаждающей жидкости, которая рекомендована изготовителем автомобиля. В противном случае вы рискуете нанести существенный вред своему двигателю. Охлаждение радиатора осуществляется с помощью электрического вентилятора. Он может включиться и после выключения зажигания. Имейте в виду, что в системе охлаждения имеется избыточное давление, поэтому перед доливкой охлаждающей жидкости дайте остыть двигателю в течение не менее одного часа после его выключения.

Во избежание ожога, перед снятием крышки расширительного бачка отверните ее сначала на два оборота, чтобы снизить давление в системе охлаждения. После снижения давления снимите крышку и долейте охлаждающую жидкость. Частая необходимость доливки жидкости указывает на неисправность, для устранения которой следует обратиться в сервисную сеть CITROËN или в специализированный техцентр.

#### Доливка

Уровень жидкости должен находиться между метками **MINI** и **MAXI**, нанесенными на стенку расширительного бачка. Если приходится доливать более 1 литра, обратитесь в сервисную сеть CITROËN или в специализированный техцентр чтобы проверить систему.

### Уровень в усилителе рулевого управления

Установите автомобиль на горизонтальной площадке и дайте остыть двигателю. Отверните пробку с щупом и проверьте уровень, который должен находиться между метками **MINI** и **MAXI**.

### Бачок стеклоомывателя

В целях наилучшего качества очистки стекла, а также во избежание замерзания, не следует доливать в бак воду; рекомендуем применять моющие средства, которые можно приобрести в торгово-сервисной сети CITROËN.

Емкость бачка: около 3 л.

### Отработанные нефтепродукты

Избегайте продолжительного контакта отработанного масла с открытыми участками тела.

Тормозная жидкость токсична и обладает повышенной разъедающей способностью.

Запрещено выливать отработанные масло, тормозную жидкость или охлаждающую жидкость в канализацию или на землю. Их следует собирать в специальные контейнеры, имеющиеся в сервисной сети CITROËN.

## ТЕКУЩИЕ ПРОВЕРКИ

### Удаление воды из фильтра дизельного топлива



При загорании этого сигнализатора, необходимо слить воду из фильтра дизельного топлива: это рекомендуется делать систематически, при каждой

замене масла в двигателе.

Чтобы слить воду, отверните сливную пробку или датчик обнаружения воды, расположенные в нижней части корпуса фильтра. Дождитесь стекания из фильтра всей воды. Затем заверните сливную пробку или датчик обнаружения воды.

**i** На двигателях HDi эта операция носит более сложный характер. Для проведения любых работ на автомобиле требуется высокая квалификация персонала. Обратитесь в сервисную сеть CITROËN.

### Аккумуляторная батарея

При подготовке к зимней эксплуатации автомобиля необходимо проверить степень заряженности аккумуляторной батареи в сервисной сети CITROËN или в специализированном техцентре.



В данной табличке, особенно если речь идет о системе "стоп-старт", указывается, что на автомобиле используется 12-вольтовая свинцово-кислотная аккумуляторная батарея с особыми технико-эксплуатационными характеристиками, и что ее отключение или замена должны осуществляться только в условиях сервисной сети CITROËN или специализированного технического центра.

### Воздушный фильтр и фильтр воздуха в салоне

Загрязнившийся салонный фильтр способен существенно ухудшить работу системы кондиционирования воздуха и стать источником неприятного запаха. Периодичность замены фильтрующих элементов указана в сервисно-гарантийной книжке.

В зависимости от состояния окружающей среды (напр., степени запыленности атмосферы и т.п.) и условий эксплуатации автомобиля (напр., в городских условиях дорожного движения и т.п.) меняйте их, при необходимости, в два раза чаще.



См. рубрику "Текущие проверки - Расположение систем под капотом".

<https://www.automotive-manuals.net/>

### Тормозные колодки

Износ тормозных колодок зависит от стиля вождения. Он особенно велик у автомобилей, эксплуатирующихся в городе или используемых для поездок на короткие расстояния. Поэтому рекомендуется проверять износ тормозных колодок даже в интервалах между периодическими техническими обслуживаниями. Если нет течи, снижение уровня жидкости в системе свидетельствует об износе тормозных колодок.

### Износ тормозных дисков/барабанов

Состояние и износ тормозных дисков и барабанов следует проверять в сервисной сети CITROËN или в специализированном техцентре.

### Стояночный тормоз

Чрезмерно большой свободный ход рычага стояночного тормоза или констатация его недостаточной эффективности свидетельствуют о необходимости регулировать этот ответственный механизм даже в интервалах между периодическими техническими обслуживаниями. Регулярно проверяйте его в сервисной сети CITROËN или в специализированном техцентре.

### Масляный фильтр

Регулярно заменяйте фильтр в соответствии с планом технического обслуживания автопроизводителя.

### Механическая коробка передач

Коробке передач обслуживание не требуется (масло в ней не меняется). Информацию о периодичности проверки этого агрегата читайте в сервисно-гарантийной книжке.

### Секвентальная коробка передач

Для коробки передач обслуживания не требуется (замена рабочей жидкости в ней не производится). Информацию о периодичности контрольных проверок коробки читайте в сервисно-гарантийной книжке.

### Советы по эксплуатации автомобиля

Для проверки уровней эксплуатационных жидкостей и технического состояния отдельных узлов в соответствии с разработанным автопроизводителем планом технического обслуживания, обращайтесь к тем страницам сервисно-гарантийной книжки, на которых указан силовой агрегат Вашего автомобиля.



Используйте только те эксплуатационные жидкости, которые рекомендованы компанией CITROËN или такие, которые обладают таким же качеством и аналогичными характеристиками.

Для обеспечения эффективности работы таких важных систем, как тормозная система, компания CITROËN тщательно подбирает и предлагает рабочие жидкости с оригинальными характеристиками.

Во избежание выхода из строя электронных систем, категорически запрещается мыть моторный отсек и двигатель струей воды под высоким напором.

После мойки автомобиля на тормозных дисках и колодках может остаться влага, а зимой может образоваться налет инея: эффективность торможения может снизиться. Несколько легких нажатий на педаль просушат тормоза.



**Сажевый фильтр (двигатель 1,3 HDi 75)**

Наряду с каталитическим нейтрализатором этот фильтр эффективно предохраняет атмосферу от загрязнения, улавливая несгоревшие частицы углерода. Благодаря ему, в отработавших газах не содержится черного дыма.

Установленный в выпускной системе фильтр задерживает частицы сажи.

Процессор системы управления двигателем следит за их периодическим удалением из фильтра и его очищением (регенерацией). Регенерация запускается в зависимости от количества скопившейся в фильтре сажи и условий эксплуатации автомобиля. В этом режиме отмечаются повышенные обороты холостого хода, включение вентилятора системы охлаждения двигателя, дымность выхлопа и повышенная температура в выпускной системе - все это не оказывает влияния на работу автомобиля и на окружающую среду.

После продолжительной работы автомобиля на очень малой скорости или на холостом ходу в исключительных случаях может отмечаться появление водяного пара в выхлопе в режиме ускорения. Он не оказывает влияния на работу автомобиля и на окружающую среду.



В связи с повышенной температурой выпускной системы, вызванной нормальной работой сажевого фильтра, не рекомендуется парковать автомобиль на траве, сухих листьях, хвое во избежание их воспламенения.

**Перенасыщение фильтра / Регенерация**

При появлении риска перенасыщения фильтра на дисплее панели приборов загорится индикатор и появится сообщение.

Это сообщение вызвано начавшимся перенасыщением сажевого фильтра (вызванным чрезмерно продолжительным движением в городских условиях на слишком медленной скорости, дорожными заторами и т.п.).

Чтобы прочистить фильтр, рекомендуется, как только условия и правила дорожного движения позволят, разогнать автомобиль до скорости выше 60 км/ч при частоте вращения коленчатого вала более 2 000 об/мин, которую нужно удерживать около 15 минут (до тех пор, пока сигнализатор не погаснет и/или не исчезнет сообщение).



По возможности, старайтесь не выключать двигатель до полного завершения процесса регенерации фильтра; частые прерывания этой процедуры могут привести к преждевременному загрязнению масла в двигателе. Не рекомендуется заканчивать регенерацию фильтра на остановленном автомобиле.

**Сообщение о неисправности в работе системы**

Если это сообщение не исчезает, обратитесь на него внимание: оно означает, что в работе системы выпуска отработавших газов и сажевого фильтра произошел какой-то сбой.

Обратитесь в сервисную сеть CITROËN или в специализированный техцентр.

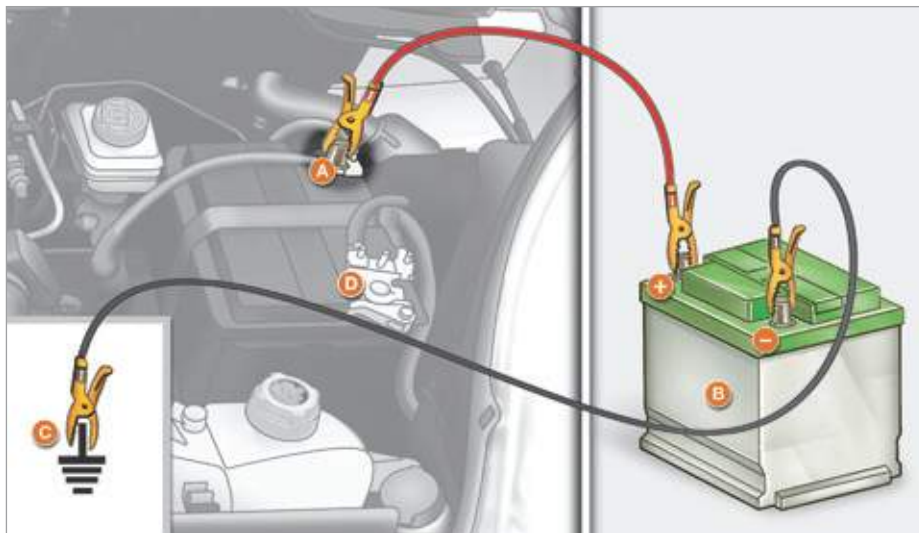

### Запуск двигателя от вспомогательной батареи

- Присоедините красный соединительный провод к металлическому проводнику **A**, а затем к выводу (+) вспомогательной батареи **B**.
- Присоедините один конец черного или зеленого соединительного провода к выводу (-) вспомогательной батареи **B**.
- Присоедините другой конец черного или зеленого соединительного провода к массовой детали **C** Вашего автомобиля (ни в коем случае не к металлическому проводнику **D**).
- Включите стартер и запустите двигатель.
- Дождитесь устойчивой работы двигателя на холостом ходу и отсоедините провода.

**i** Некоторые бортовые системы не будут работать до тех пор, пока АКБ не будет достаточно заряжена.

### АККУМУЛЯТОРНАЯ БАТАРЕЯ

#### Модель без системы "стоп-старт"

- A.** Электрический "+" Вашего автомобиля.
- B.** Вспомогательная батарея.
- C.** Масса Вашего автомобиля.
- D.** Электрический "-" Вашего автомобиля.

#### Заряд батареи с помощью зарядного устройства

- ⚠** При заряде батареи следует обязательно отсоединить от нее провода.
- Отсоедините оба провода с быстросъемными клеммами от выводов батареи.
- Следуйте инструкциям изготовителя зарядного устройства.
- Проверьте чистоту клемм и выводов. В случае их сульфатации (белый или зеленоватый налет) отсоедините провода от батареи и очистите клеммы проводов и выводы батареи.
- Присоедините оба провода с быстросъемными клеммами к выводам батареи, начиная с провода (-).

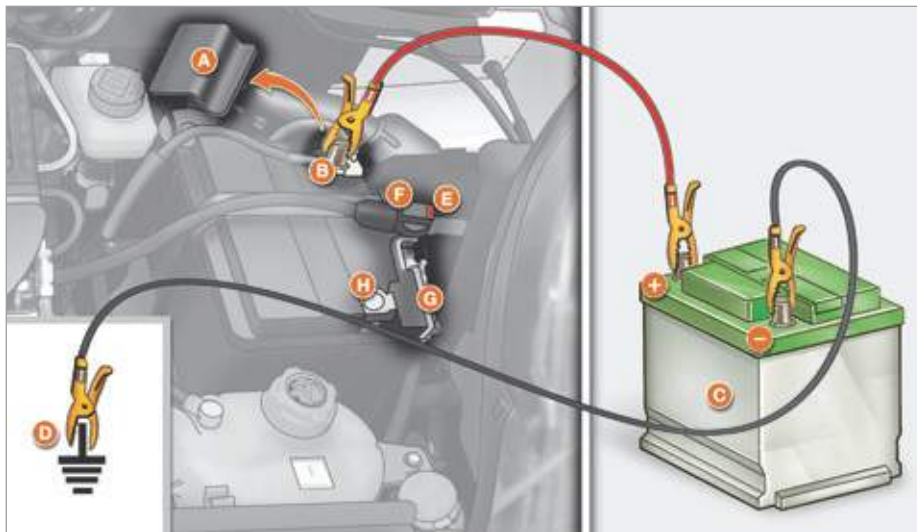

### Модель с системой "стоп-старт"

- A. Защитный кожух.
- B. Электрический "+" Вашего автомобиля.
- C. Вспомогательная батарея.
- D. Масса Вашего автомобиля.
- E. Кнопка замка коннектора.
- F. Разъем датчика контроля зарядки.
- G. Датчик контроля зарядки.
- H. Электрический "-" Вашего автомобиля.

### Заряд батареи с помощью зарядного устройства

- i** Не отключайте АКБ от бортовой сети на время зарядки.
- Нажмите на кнопку замка E, чтобы отсоединить разъем F.
- Отсоедините разъем F от датчика контроля зарядки G.
- Снимите защитный кожух A с металлического проводника B.
- Подсоедините провода зарядного устройства: (+) к металлическому проводнику B; (-) к металлическому проводнику H.

- Следуйте инструкциям изготовителя зарядного устройства.
- Проверьте чистоту клемм и выводов. В случае их сульфатации (белый или зеленоватый налет) отсоедините провода от батареи и очистите клеммы проводов и выводы батареи.
- Подсоедините разъем F к датчику контроля зарядки G.
- Установите на место защитный кожух A металлического проводника B.
- ⚠** Никогда не снимайте датчик контроля зарядки G с металлического проводника H - только в случае замены батареи.

### Запуск двигателя от вспомогательной батареи

- Снимите защитный кожух A с металлического проводника B.
- Присоедините красный провод к металлическому проводнику B, затем к клемме (+) вспомогательной батареи C.
- Присоедините один конец черного или зеленого провода к клемме (-) вспомогательной батареи C.
- Присоедините другой конец черного или зеленого провода к массе D Вашего автомобиля (ни в коем случае не к металлическому проводнику H).
- Запустите двигатель, дайте ему поработать.
- Дождитесь возврата к режиму холостого хода и отсоедините провода.
- Установите на место защитный кожух A металлического проводника B.

<https://www.automotive-manuals.net/>

## Аккумуляторная батарея



**i** В данной табличке, особенно если речь идет о системе "Стоп-Старт", указывается, что на автомобиле используется 12-вольтная свинцово-кислотная аккумуляторная батарея с особыми технико-эксплуатационными характеристиками, и что ее отключение или замена должны осуществляться только в условиях сервисной сети CITROËN или специализированного техцентра. Несоблюдение этих требований может привести к снижению срока службы батареи.

**i** После установки аккумуляторной батареи на автомобиль в сервисной сети CITROËN или в специализированном техцентре, система "Стоп-Старт" станет активной только после длительной стоянки автомобиля, продолжительность которой зависит от климатических условий и степени заряженности АКБ (около 8 часов).

**i** Если автомобиль не эксплуатируется более одного месяца, рекомендуется отсоединить аккумуляторную батарею. Для этого на модели с системой "стоп-старт":

- нажмите на кнопку замка **E**, чтобы отсоединить разъем **F**,
- отсоедините разъем **F** от контрольного датчика **G**.

Никогда не снимайте датчик контроля зарядки **G** с металлического проводника **H** - только в случае замены батареи.

### Перед зарядкой батареи

Зарядку АКБ следует проводить в хорошо проветриваемом месте вдали от источников открытого огня или возможного искрения во избежание взрыва или возгорания. Запрещается заряжать замерзшую батарею: во избежание взрыва, ей необходимо дать прогреться. Если батарея замерзла, то перед тем, как поставить ее на зарядку, ее необходимо показать специалисту для проверки целостности внутренних элементов и отсутствия трещин в корпусе, через которые может протечь токсичный и вызывающий коррозию электролит.

### Перед присоединением батареи

Запрещено отсоединять провода от батареи при работающем двигателе. Перед тем, как отсоединить клеммы проводов от выводов батареи выждите 2 минуты после выключения зажигания. Поднимите стекла и закройте все двери перед тем, как отсоединить батарею.

### После присоединения батареи

Каждый раз после присоединения батареи включите зажигание и подождите 1 минуту перед тем, как запустить двигатель. Это необходимо для инициализации электронных систем. При появлении каких-либо нарушений в работе электрооборудования после установки аккумуляторной батареи следует обратиться в сервисную сеть CITROËN или в специализированный техцентр.

В тех случаях, когда аккумуляторная батарея была отключена на длительный срок, может оказаться необходимым осуществить повторное программирование или настройку некоторых систем:

- параметры индикации дисплея (календарь, часы, язык сообщений, единицы измерения расстояния и температуры),
- частотные настройки радиоприемника,
- центральный замок.

Часть настроек может исчезнуть совсем, поэтому для их восстановления Вам нужно обратиться в сервисную сеть CITROËN или в специализированный техцентр.

**!** Батареи содержат вредные вещества - серную кислоту и свинец. Их следует снимать с эксплуатации в соответствии с действующими правилами и ни в коем случае не смешивать с бытовыми отходами. Отслужившие элементы питания и аккумуляторные батареи следует сдавать на специализированные пункты сбора таких отходов.



## ЗАМЕНА КОЛЕСА

### Меры предосторожности

Установите автомобиль, по возможности, на твердой, нескользкой горизонтальной площадке.

Затяните стояночный тормоз, выключите зажигание и включите первую передачу (на уклоне).

Обязательно удостоверьтесь, что пассажиры вышли из автомобиля и находятся на безопасном расстоянии от места проведения ремонта.

По возможности, подложите противооткатный упор под колесо, диагонально противоположное тому, которое собираетесь менять.



### Инструменты

Комплект необходимых инструментов расположен за сиденьем водителя (на версии "Фургон") или за задним сиденьем (на версии "Комби").

1. Ключ баллонный.
2. Направляющий стержень.
3. Отвертка.
4. Домкрат с рукоятью.
5. Кольцо буксирное съемное.

Домкрат и все перечисленные здесь инструменты предназначены только для Вашего автомобиля. Не используйте их для других целей.

Ни в коем случае не следует находиться под автомобилем, когда он поднят на домкрат и держится только на нем; используйте подставку.



### Извлечение запасного колеса

Болт, удерживающий запасное колесо, расположен сзади с левой стороны.

1. Ослабьте болт, удерживающий колесо, баллонным ключом.
2. Отверните до упора, чтобы размотать трос лебедки.
3. Извлеките запасное колесо при помощи ключа.
4. Поднимите заглушку **A** вверх.
5. Выньте трос **B** из отсека.
6. Достаньте запасное колесо и положите рядом с заменяемым.

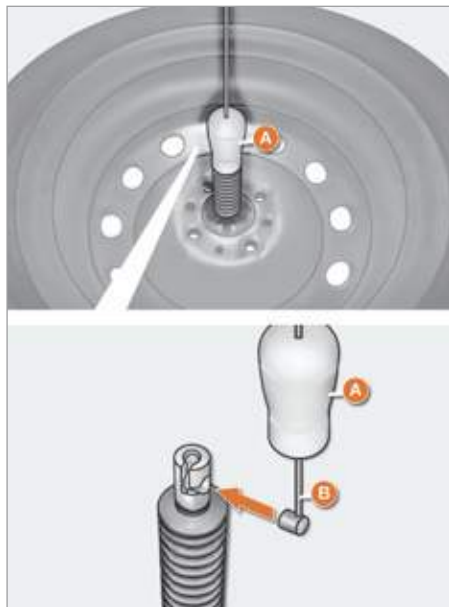

### Укладка колеса на место

1. Установите кронштейн колеса.
2. Зацепите трос **В**.
3. Опустите заглушку **А**.
4. Уложите колесо.
5. Вращая ключ по часовой стрелке, поднимите запасное колесо до самого верха.

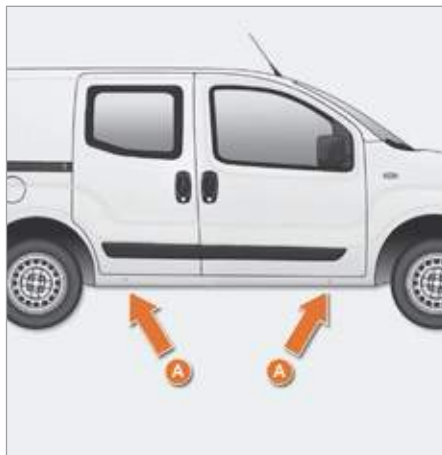

### Демонтаж

1. Установите автомобиль на твердой, нескользкой горизонтальной площадке. Затяните стояночный тормоз. Выключите зажигание и включите первую передачу или передачу заднего хода - в зависимости от направления уклона.
2. Снимите с колеса декоративный колпак (большой), поддев его баллонным ключом **1** возле вентиля.  
Вставьте конец отвертки **3** под выемку декоративного колпака (малого) и, действуя как рычагом, снимите его.
3. Ослабьте затяжку колесных болтов при помощи баллонного ключа.

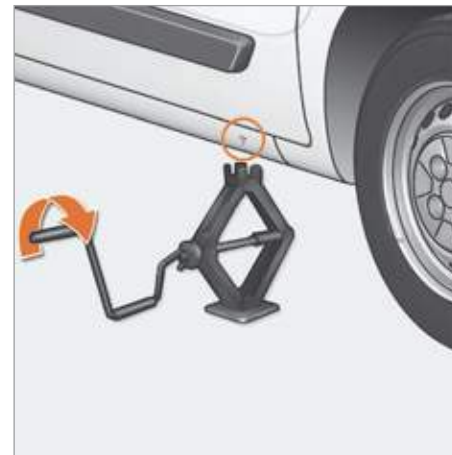

4. Установите домкрат под кузов, как показано на иллюстрации, под метку **А** возле опорного гнезда, расположенного ближе всех к снимаемому колесу.
5. Разверните домкрат **4** так, чтобы его нижняя опорная площадка стала на землю. Убедитесь, что нижняя площадка домкрата расположена точно под гнездом на кузове автомобиля.
6. Поднимите автомобиль.
7. Выверните болты и снимите колесо.

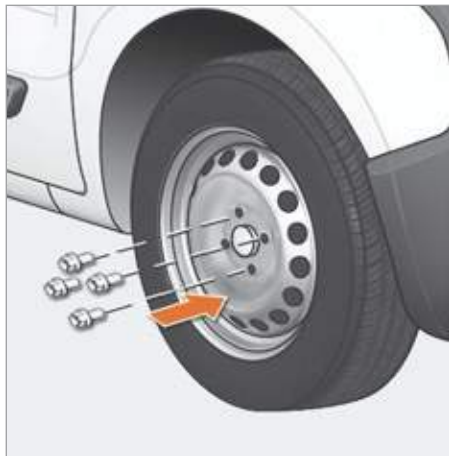

### Установка колеса

1. Установите колесо, пользуясь центрирующим стержнем **2**.
2. Заверните 3 болта с затяжкой от руки и удалите центрирующий стержень. Заверните 4-й болт.
3. Осуществите предварительную затяжку баллонным ключом **1**.
4. Сложите домкрат **4** и уберите его.
5. Затяните колесные болты ключом **1**.



6. Установите на место декоративный колпак, сначала расположив его выемку возле вентиля, а затем нажав на него ладонью.
7. Уберите инструмент и колесо на место.
8. Проверьте давление воздуха в шине и балансировку колеса.

**+** См. в рубрике "Технические характеристики - Идентификационные данные" расположение таблички с данными о шинах и параметрами рекомендованного давления воздуха в них.

**i** Проверьте в кратчайшие сроки после замены затяжку колесных болтов и давление воздуха в запасном колесе в сервисной сети CITROËN или в специализированном техцентре. Там же, в сервисной сети CITROËN или в специализированном техцентре следует отремонтировать штатное колесо и сразу же установить его на автомобиль.



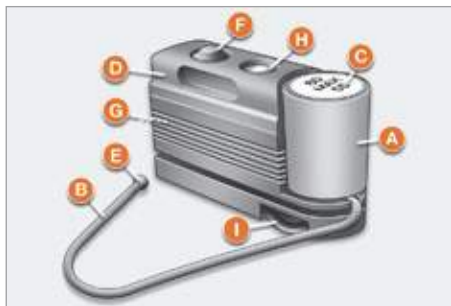

### КОМПЛЕКТ ДЛЯ ВРЕМЕННОГО УСТРАНЕНИЯ ПРОКОЛА В ШИНЕ

Расположен в передней части салона.

В комплект входят:

- баллончик **A** с герметиком для устранения проколов, а также:
  - шланг для заправки **B**,
  - клейкая этикетка **C** с напоминанием о скорости, которую не следует превышать: "максимум 80 км/ч". Водитель должен наклеить ее на панель приборов после ремонта колеса,
- компрессор **D** с манометром и шлангом,
- переходники для накачивания через различные вентили,
- пара рабочих перчаток,
- краткое руководство к ремонтному комплекту.



**i** Комплект для устранения прокола в шине можно приобрести в торгово-сервисной сети CITROËN.

С его помощью можно устранить прокол диаметром до 4 мм, расположенный только на протекторе или в нижней части борта шины. При ремонте шины постарайтесь не удалять проникшие в нее посторонние предметы.

#### Порядок действий при ремонте

- Затяните стояночный тормоз и включите нейтральную передачу в коробке передач.
- Отверните защитный колпачок вентиля поврежденной шины.
- Снимите шланг **B** и наверните кольцо **E** на вентиль шины.
- Убедитесь в том, что выключатель **F** компрессора находится в положении "0" ("выключен").

- Запустите двигатель.
- Вставьте штекер **G** в ближайшую бортовую розетку для электроприборов напряжением 12 В.
- Переведите выключатель **F** компрессора в положение "1" ("включен").
- Накачайте шину до давления 3 бар.

Для большей точности рекомендуется контролировать давление манометром **H** при выключенном компрессоре.



- Если давление хотя бы в **1,5 бар** не будет достигнуто за **5 минут**:
  - отсоедините компрессор от вентиля и выключите его из розетки,
  - прокатитесь на автомобиле на расстояние около 10 метров, чтобы герметик равномерно растекся в шине,
  - еще раз накачайте шину.
- Если давление хотя бы в **1,8 бар** не будет достигнуто за **10 минут**:
  - откажитесь от дальнейших попыток отремонтировать колесо: шина повреждена так, что ремонту не подлежит,
  - обратитесь в сервисную сеть CITROËN или в специализированный техцентр.
- Если давление воздуха в шине поднялось до **3 бар**, немедленно поезжайте.

После того, как автомобиль проедет минут 10, остановитесь и еще раз проверьте давление воздуха в шине. При необходимости, подкачайте колесо до нормы и при первой же возможности обратитесь в сервисную сеть CITROËN или в специализированный техцентр. Обязательно сообщите механику о том, что колесо было отремонтировано при помощи ремкомплекта и покажите ему руководство по его использованию.



### Проверка и восстановление давления

Для проверки и восстановления давления воздуха в шине пользуйтесь компрессором:

- отсоедините шланг I,
- подсоедините его прямо к вентилю шины,

баллончик будет соединен с компрессором, и герметик не будет вытекать из него в шину.

Если понадобится понизить давление в шине:

- подсоедините шланг I к вентилю шины,
- нажмите на желтую кнопку, расположенную в центре выключателя F компрессора.

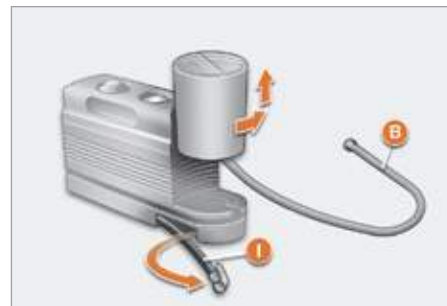

### Замена баллончика с герметиком

Отсоедините шланг I.

Поверните порожний баллончик против часовой стрелки и уберите его.

Вставьте новый баллончик и поверните его по часовой стрелке.

Подсоедините шланг I и наденьте шланг B.

 В состав герметика входит этиленгликоль, способный нанести вред здоровью при попадании в пищевод и раздражающий слизистую глаз. Баллончики следует хранить в местах, не доступных для детей. Не выбрасывайте использованные баллончики куда попало: их следует сдавать в сервисную сеть CITROËN или на специализированные пункты сбора отходов.

## ЦЕПИ ПРОТИВОСКОЛЬЖЕНИЯ

В зимних условиях цепи противоскольжения обеспечивают лучшую тяговитость и сохранение курсовой устойчивости автомобиля при торможениях.



Цепи противоскольжения следует надевать на ведущие колеса. Ими нельзя оборудовать неполноразмерное запасное колесо типа "галета".

Пользуйтесь только теми цепями, которые предназначены для шин, установленных на Вашем автомобиле:

Шины заводской комплектации	Размер звена, не более
175/70 R14	9 мм
185/65 R15	

За дополнительной информацией о цепях противоскольжения обращайтесь в сервисную сеть CITROËN или в специализированный техцентр.



Придерживайтесь действующих в каждой стране правил пользования цепями противоскольжения и ограничений максимальных скоростных режимов.

### Советы по монтажу цепей противоскольжения

- ☞ В случае необходимости надеть цепи во время нахождения в пути, остановитесь на горизонтальной обочине дороги.
- ☞ Затяните стояночный тормоз и, при необходимости, установите под колеса упоры, чтобы автомобиль не скатывался.
- ☞ Наденьте на колеса цепи, действуя по инструкции изготовителя.
- ☞ Несколько секунд поезжайте медленно, не превышая скорость движения 50 км/ч.
- ☞ Остановите автомобиль и убедитесь, что цепи натянуты надлежаще.



Перед поездкой рекомендуется потренироваться в надевании цепей на колеса на сухой и ровной площадке.



Избегайте вождения по очищенным от снега дорогам, чтобы не повредить свои шины и дорожное покрытие. Если автомобиль оборудован легкосплавными дисками, следите за тем, чтобы ни цепи, ни фиксаторы не касались дисков.

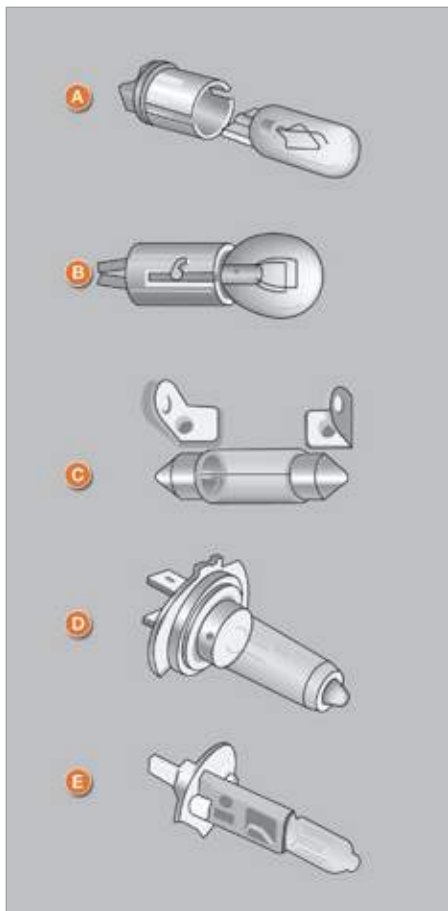

## ЗАМЕНА ЛАМП

### Типы ламп в световых приборах

Световые приборы Вашего автомобиля оснащены лампами различных типов. Как их извлекать:

#### 1. Тип А

Цельностеклянная лампа: осторожно извлеките ее выводы из гнезд, поскольку они вставлены под значительным усилием.

#### 2. Тип В

Лампа с байонетным цоколем: слегка нажмите на нее и поверните против часовой стрелки.

#### 3. Тип С

Лампа с цилиндрической колбой: разведите контакты в стороны.

#### 4. Тип D - E

Галогенная лампа: снимите пружинную защелку с патрона.

### Мойка автомобиля под струей высокого давления

При смывании въевшейся грязи высоконапорной струей не задерживайте ее на оптических блоках, фонарях и краях их стекол, чтобы не повредить защитное лаковое покрытие и уплотнительные прокладки.



### Передние световые приборы

Откройте капот. Доступ к лампам открывается с тыльной стороны оптических блоков, для этого нужно протянуть туда руку.

Чтобы открыть доступ к лампам, необходимо снять защитные кожухи. По завершении замены ламп все операции на блоках производятся в обратном порядке.

## Замена лампы



### 1 - Фары ближнего света

#### Тип D, H4 - 55W

- Снимите защитный кожух, повернув его против часовой стрелки.
- Отсоедините колодку электрического разъема.
- Снимите пружинную защелку, нажав на два зажима.
- Замените лампу, аккуратно совместив ее цоколь с направляющими пазами на блоке.

### 2 - Стояночные огни

#### Тип А, W5W - 5W

- Снимите защитный кожух, повернув его против часовой стрелки.
- Извлеките держатель лампы, чтобы достать лампу.
- Замените лампу.



### 3 - Фары дальнего света

#### Тип D, H4 - 55W

- Снимите защитный кожух, повернув его против часовой стрелки.
- Отсоедините колодку электрического разъема.
- Снимите пружинную защелку, нажав на два зажима.
- Извлеките держатель лампы.
- Замените лампу, аккуратно совместив ее цоколь с направляющими пазами на блоке.

### 4 - Указатели поворотов

Тип В, PY21W - 21W с колбой желтого цвета

- Поверните держатель лампы на четверть оборота против часовой стрелки.
- Извлеките сгоревшую лампу из патрона, слегка нажав на нее и повернув ее против часовой стрелки.
- Замените лампу.

В случае затруднений, обратитесь в сервисную сеть CITROËN или в специализированный техцентр.

### 5 - Противотуманные фары

#### Тип Е, H1 - 55W

Обратитесь в сервисную сеть CITROËN или в специализированный техцентр.



По завершении замены обязательно проверьте и убедитесь, что фары горят нормально.

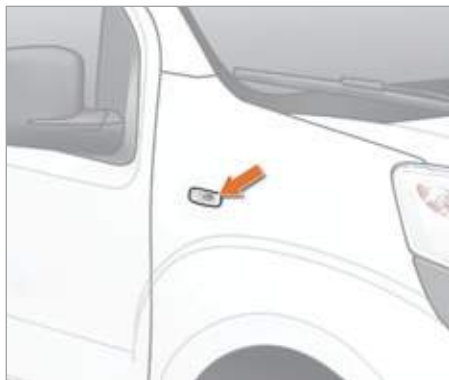

### Боковой повторитель указателя поворота

**Тип А**, WY5W - 5W с колбой желтого цвета

- Протолкните фонарь повторителя назад и высвободите его.
- Удерживая за колодку разъема, поверните держатель лампы влево на четверть оборота.
- Поверните лампу влево на четверть оборота.
- Выньте лампу и замените ее.
- При обратной установке оттяните фонарь повторителя назад и вновь протолкните его вперед.



### Передний и задний плафоны

**Тип С**, 12V 10W - 10W

- Снимите плафон при помощи отвертки.
- Снимите крышку, чтобы открыть доступ к лампе.
- Замените лампу, разведя в стороны два контакта.
- Убедитесь, что новые лампы прочно зажаты между контактами.
- Установите на место защитную крышку.
- Установите плафон на место и убедитесь, что он прочно закреплен.

## Замена лампы

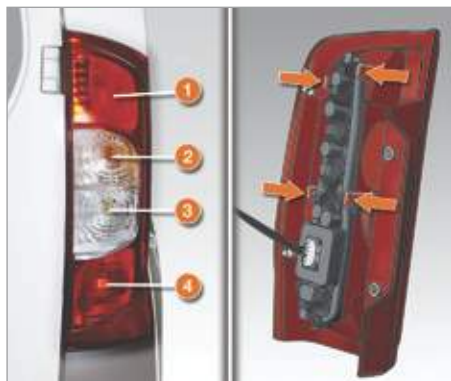

- Определите, какая лампа сгорела, а затем откройте задние двери.
- Отверните два винта отверткой из штатного комплекта инструментов (за водительским сиденьем) и извлеките держатель лампы.
- Извлеките фонарный блок.
- Отсоедините колодку электрического разъема.
- Извлеките держатель, разжав фиксаторы.
- Замените лампу.



### Задние фонари

Дополнительную информацию о лампах см. в таблице "Типы ламп в световых приборах".

#### 1. Стоп-сигналы

Тип В, P21W - 21W

#### 2. Указатели поворотов

Тип В, PY21W - 21W с колбой желтого цвета

#### 3. Фонарь заднего хода

Тип В, P21W - 21W

#### 4. Стояночные огни / Противотуманные огни

Тип В, P4/21W - 4W/21W

### Подсветка освещения номерного знака



На задних распашных дверях

### На крышке багажного отделения

#### Тип А, C5W - 5W

- Нажмите в точке, указанной стрелкой, и снимите прозрачный рассеиватель фонаря.
- Замените лампу, разведя в стороны контакты.
- Убедитесь, что новые лампы прочно зажаты между контактами.
- Установите на место рассеиватель и нажмите на него.

## Третий стоп-сигнал



### На задних распашных дверях

**Тип В, W5W - 5W (4 лампы)**

- Открепите рассеиватель при помощи штатной отвертки из набора инструментов.
- Отсоедините колодку разъема.
- Сожмите оба фиксатора и выньте держатель лампы.
- Извлеките сгоревшую лампу.
- Вставьте новую лампу.



### На крышке багажного отделения

**Тип В, W5W - 5W (5 ламп)**

- Откройте крышку багажного отделения.
- Ослабьте два винта, удерживающие крышку, затем снимите крышку.
- Извлеките патрон, сжав два зажима.
- Извлеките неисправную лампу.
- Замените лампу.

В случае затруднений обратитесь в сервисную сеть CITROËN или в специализированный техцентр.

## Замена щетки стеклоочистителя



### ЗАМЕНА ЩЕТКИ СТЕКЛООЧИСТИТЕЛЯ

#### Замена щеток на ветровом и заднем стеклах

Порядок снятия щетки:

Поднимите рычаг **A** очистителя ветрового стекла.

Поверните щетку **B** на 90° вокруг оси **C** на конце рычага.

Извлеките ось щетки **C**.

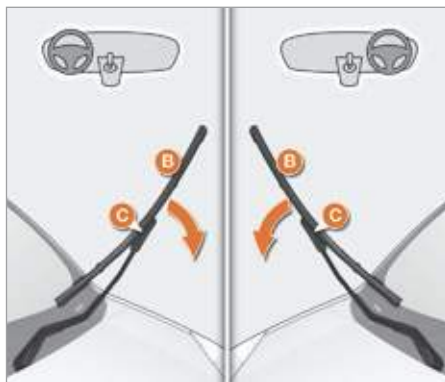

Порядок установки щетки:

Вставьте ось **C** в отверстие, расположенное по центру щетки **B**.

Опустите рычаг с щеткой на ветровое стекло.



## ЗАМЕНА ПРЕДОХРАНИТЕЛЯ

Два блока предохранителей расположены - один в панели приборов со стороны водителя, а другой - в моторном отсеке.

 Компания "Автомобили CITROËN" не несет ответственности за неисправности Вашего автомобиля, вызванные установкой дополнительного электрооборудования, не изготовленного или не рекомендованного к использованию торгово-сервисной сетью CITROËN, либо установленного с нарушением ее инструкций. В особенности это относится к подключенному электрооборудованию, потребляющему в сумме ток более 10 мА.

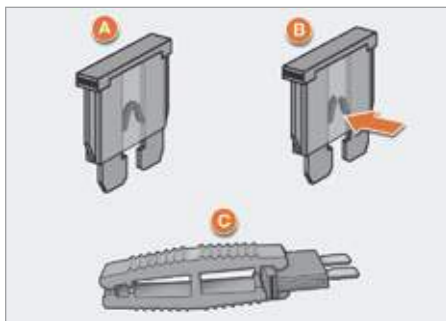

**A. Исправный предохранитель.**

**B. Неисправный предохранитель.**

**C. Пинцет.**

### Снятие и установка предохранителя

Перед заменой сгоревшего предохранителя необходимо выяснить и устранить причину неисправности. Номера предохранителей нанесены на панели блока предохранителей. Пользуйтесь всегда специальным пинцетом, чтобы извлечь предохранитель из гнезда и проверить его.

**Сгоревший электрический предохранитель следует заменять предохранителем только такого же номинала.**

Если новый предохранитель после замены сразу выходит из строя, обратитесь в сервисную сеть CITROËN или в специализированный техцентр.

## Замена электрического предохранителя

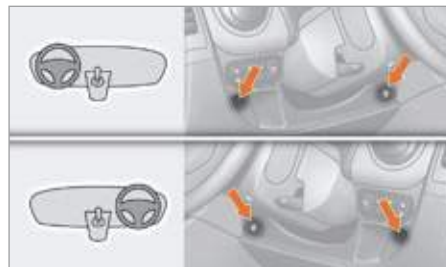

**Доступ к предохранителям под панелью управления**

- Для доступа к блоку предохранителей в панели приборов, необходимо извлечь два винта при помощи ключа зажигания и опустить блок.



**Доступ к предохранителям в моторном отсеке**

- Для доступа к предохранителям в моторном отсеке, отсоедините колодку разъема от передней левой фары, а затем освободите от фиксаторов крышку блока предохранителей.

## Таблица предохранителей со стороны водителя

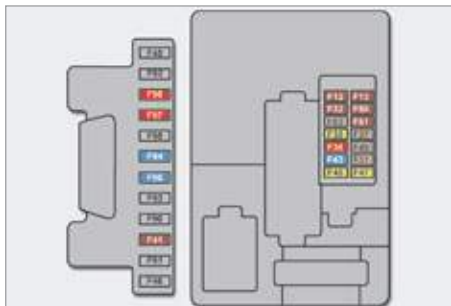

Предохранитель №	Номинальный ток	Защищаемая цепь
F12	7,5 А	Правая фара ближнего света.
F13	7,5 А	Левая фара ближнего света, корректор фар.
F31	5 А	Выключатель питания ЭБУ двигателя.
F32	7,5 А	Головное освещение, передний плафон, включение заднего плафона.
F36	10 А	Автомобильная магнитола, цепь мобильного телефона, панель управления кондиционером, диагностический разъем EOBD.
F37	5 А	Стоп-сигнал, комбинация приборов.
F38	20 А	Дверные замки.
F43	15 А	Насос стеклоомывателя.
F47	20 А	Стеклоподъемник двери водителя.
F48	20 А	Стеклоподъемник двери пассажира.
F49	5 А	ЭБУ парктроника, выключатель задних световых приборов, наружные зеркала заднего вида, датчик контроля пространства салона.
F50	7,5 А	ЭБУ системы подушек безопасности.
F51	7,5 А	Контактор стоп-сигнала, контактор педали сцепления, панель управления наружными зеркалами заднего вида, система Bluetooth.
F53	5 А	Комбинация приборов, задние противотуманные фонари.

Предохранитель №	Номинал	Функция
F41	7,5 А	Обогрев наружных зеркал заднего вида.
F94	15 А	Прикуриватель.
F96	15 А	Розетка 12 В.
F97	10 А	Подогрев сиденья водителя.
F98	10 А	Подогрев сиденья пассажира.

## Таблица предохранителей в моторном отсеке

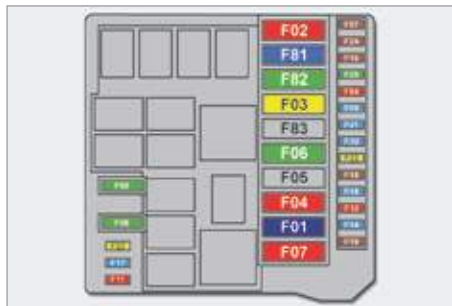

Предохранитель №	Номинал	Функция
F01	60 А	Электронный блок управления.
F02	40 А	Вентиляция в салоне.
F03	20 А	Цепь питания стартера.
F04	40 А	Цепь питания насоса гидросистемы ABS.
F06	30 А	Выключатель режима постоянной скорости вентилятора системы охлаждения двигателя.
F07	40 А	Выключатель режима повышенной скорости вентилятора системы охлаждения двигателя.
F08	30 А	Компрессор системы кондиционирования воздуха.
F09	15 А	Электропроводка тягово-сцепного устройства.
F10	10 А	Звуковой сигнал.
F11	10 А	Питание цепи дополнительной нагрузки системы управления двигателем.
F14	15 А	Фары дальнего света.
F15	15 А	Розетка для дополнительных потребителей 12 В.

Предохранитель №	Номинал	Функция
F16	7,5 А	ЭБУ двигателя, ЭБУ и селектор секвентальной коробки передач, катушка реле Т20.
F17	15 А	Питание катушки зажигания, форсунки, главный блок управления системой питания двигателя (1,3 HDi).
F18	7,5 А	Процессор системы питания двигателя (1,3 HDi) катушка реле Т09 (1,3 HDi).
F19	7,5 А	Компрессор кондиционера воздуха.
F20	30 А	Обогреватель заднего стекла, обогреватели наружных зеркал заднего вида.
F21	15 А	Топливный насос (бензинового двигателя 1,4 и 1,3 HDi).
F22	20 А	ЭБУ двигателя (1,3 HDi).
F23	20 А	Питание клапанов гидросистемы ABS.
F24	7,5 А	Система ABS.
F30	15 А	Противотуманные фары.
F81	60 А	ЭБУ системы предподогрева (1,3 HDi).
F82	30 А	Электронасос секвентальной коробки передач, питание секвентальной коробки передач.
F84	10 А	ЭБУ и электромагнитные клапаны секвентальной коробки передач.
F85	30 А	Прикуриватель, розетка для дополнительных потребителей 12 В.
F87	7,5 А	Фонари заднего хода, датчик воды в дизтопливе, расходомер, катушки реле Т02, Т05, Т14, Т17 и Т19 (кроме 1,3 HDi).
	5 А	Фонари заднего хода, датчик воды в дизтопливе, расходомер, катушки реле Т02, Т05, Т14, Т17 и Т19, датчик заряда батареи (1,3 HDi).



## **i** Общие рекомендации

Соблюдайте действующие в Вашей стране правила.

Убедитесь, что масса буксирующего автомобиля больше массы буксируемого. Водитель должен оставаться за рулем буксируемого автомобиля и иметь действующее водительское удостоверение. Для буксировки автомобиля используйте только сертифицированную жесткую штангу; тросы, канаты и лямки категорически запрещены.

Буксируемый автомобиль должен начинать движение плавно.

При буксировке с остановленным двигателем усилители тормозной системы и рулевого управления не работают.

Необходимо вызвать специалиста с эвакуатором в следующих случаях:

- автомобиль вышел из строя на автостраде или скоростной автомагистрали,
- эвакуируется полноприводный автомобиль,
- не включается нейтральная передача, рулевая колонка не снимается с блокировки, не отпускается стояночный тормоз,
- требуется эвакуация автомобиля с опорой только на два колеса,
- нет в наличии сертифицированной буксирной штанги и др.

## **БУКСИРОВКА**

Съемное буксирное кольцо хранится в комплекте за сиденьем водителя (на версии "Фургон") или за задним сиденьем (на версии "Комби").

### **Буксировка вашего автомобиля**

В переднем бампере снимите заглушку справа плоским концом какого-либо инструмента.

Вверните буксирное кольцо до упора. Затем прицепите буксирную тягу к буксирному кольцу.

Разблокируйте рулевое управление, повернув ключ зажигания, и ослабьте стояночный тормоз.

Включите аварийный сигнал на обоих автомобилях.

Осторожно начинайте движение и двигайтесь медленно.

**i** На буксируемом автомобиле важно перевести рычаг передач в нейтральное положение. Несоблюдение данной особенности может привести к поломке некоторых элементов (тормозной системы, трансмиссии) и отсутствию усиления тормозов при повторном запуске двигателя автомобиля.

### **Буксировка другого автомобиля**

В заднем бампере снимите заглушку снизу плоским концом какого-либо инструмента.

Вверните буксирное кольцо до упора. Затем прицепите буксирную тягу к буксирному кольцу.

Включите аварийный сигнал на обоих автомобилях.

Осторожно трогайтесь с места и двигайтесь медленно.

<https://www.automotive-manuals.net/>

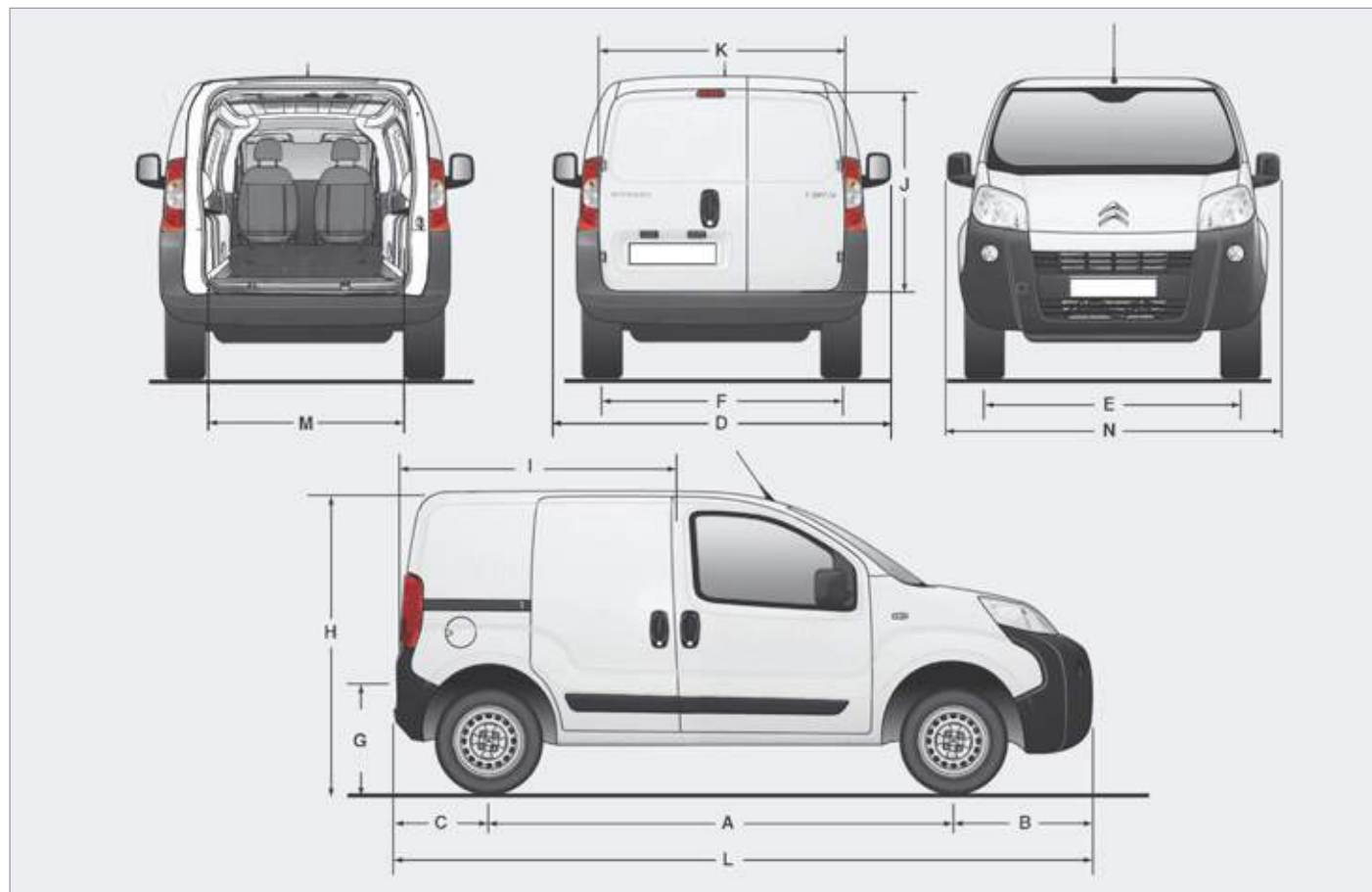

<https://www.automotive-manuals.net/>



## ГАБАРИТНЫЕ РАЗМЕРЫ

Фургон "L1" является базовой моделью, в то время как его модификация "L2 - Утилитарная комплектация" представляет собой версию, специализированную по потребности.

		"Фургон", мм	
		L1	L2 (Утилитарная комплектация)
L	Габаритная длина	3 864	3 881
H	Габаритная высота	1 721	1 742
	Высота с багажными дугами на крыше	1 782	1 803
A	Колесная база	2 513	
B	Передний свес	760	777
C	Задний свес	591	
D	Габаритная ширина	2 019	
	Ширина (со сложенными зеркалами)	1 816	
E	Колея передних колес	1 469	1 464
F	Колея задних колес	1 465	
G	Высота порога грузового отделения	527	544
I	Длина грузового отделения	1 523	
J	Максимальная высота груза	1 205	
K	Максимальная ширина грузового отделения (в 10 см от пола)	1 473	
M	Ширина грузового отделения между колесными арками	1 046	
Объем грузового отделения, м <sup>3</sup>		2,5	

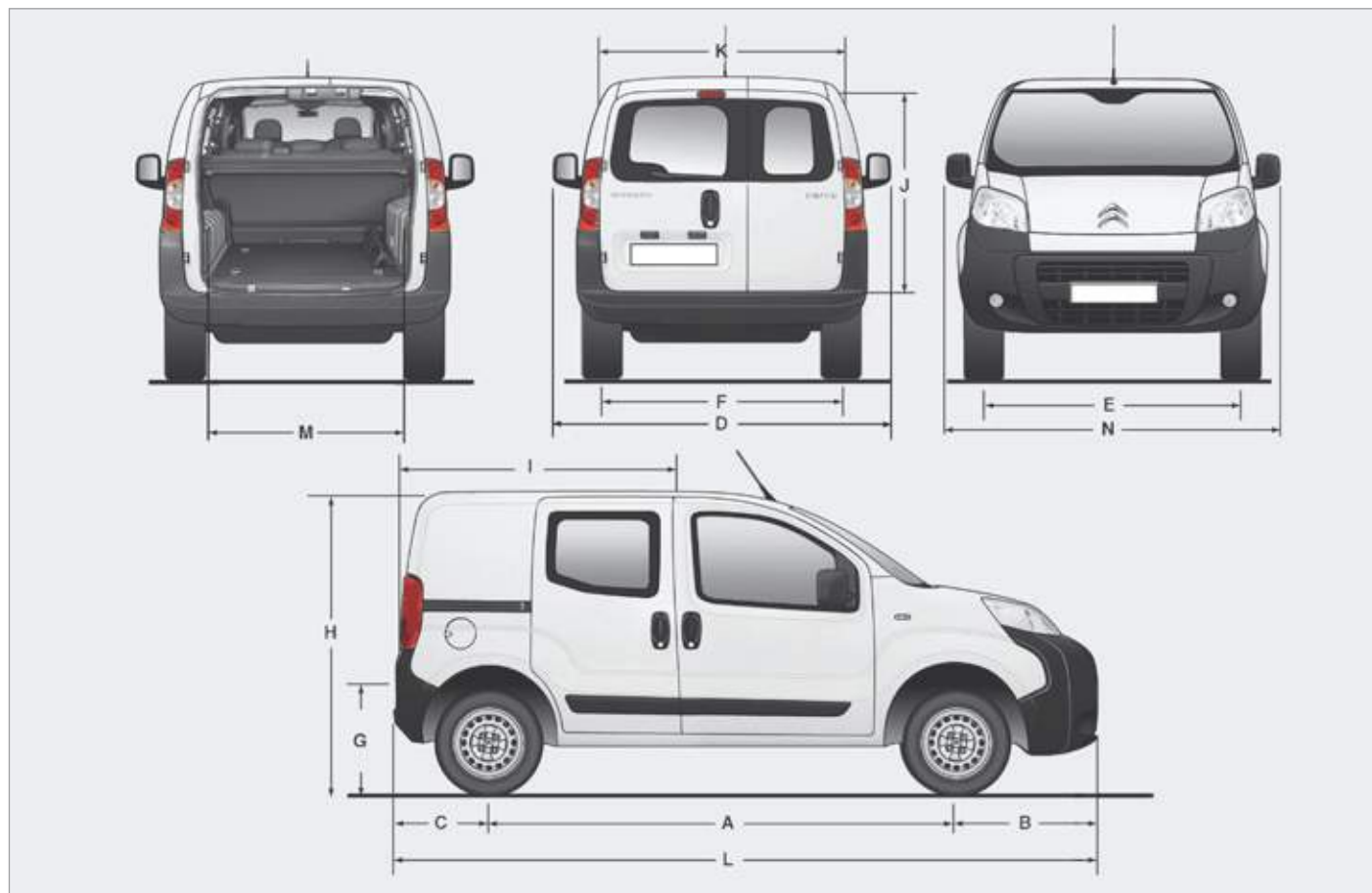

<https://www.automotive-manuals.net/>

		"Комби", мм	
		Стандартный	Вседорожный
L	Габаритная длина	3 959	3 970
H	Габаритная высота	1 721	1 742
	Высота с багажными дугами на крыше	1 782	1 803
A	Колесная база	2 513	
B	Передний свес	855	866
C	Задний свес	591	
D	Габаритная ширина	2 019	
	Ширина (со сложенными зеркалами)	1 816	
E	Колея передних колес	1 464	
F	Колея задних колес	1 465	
G	Высота порога грузового отделения	527	544
I	Длина грузового отделения (с задним диваном)	743	
	Длина грузового отделения (задний диван сложен книжкой)	1 130	
J	Максимальная высота груза (под задней полкой)	592	
K	Максимальная ширина грузового отделения (в 10 см от пола)	1 473	
M	Ширина грузового отделения между колесными арками	1 046	

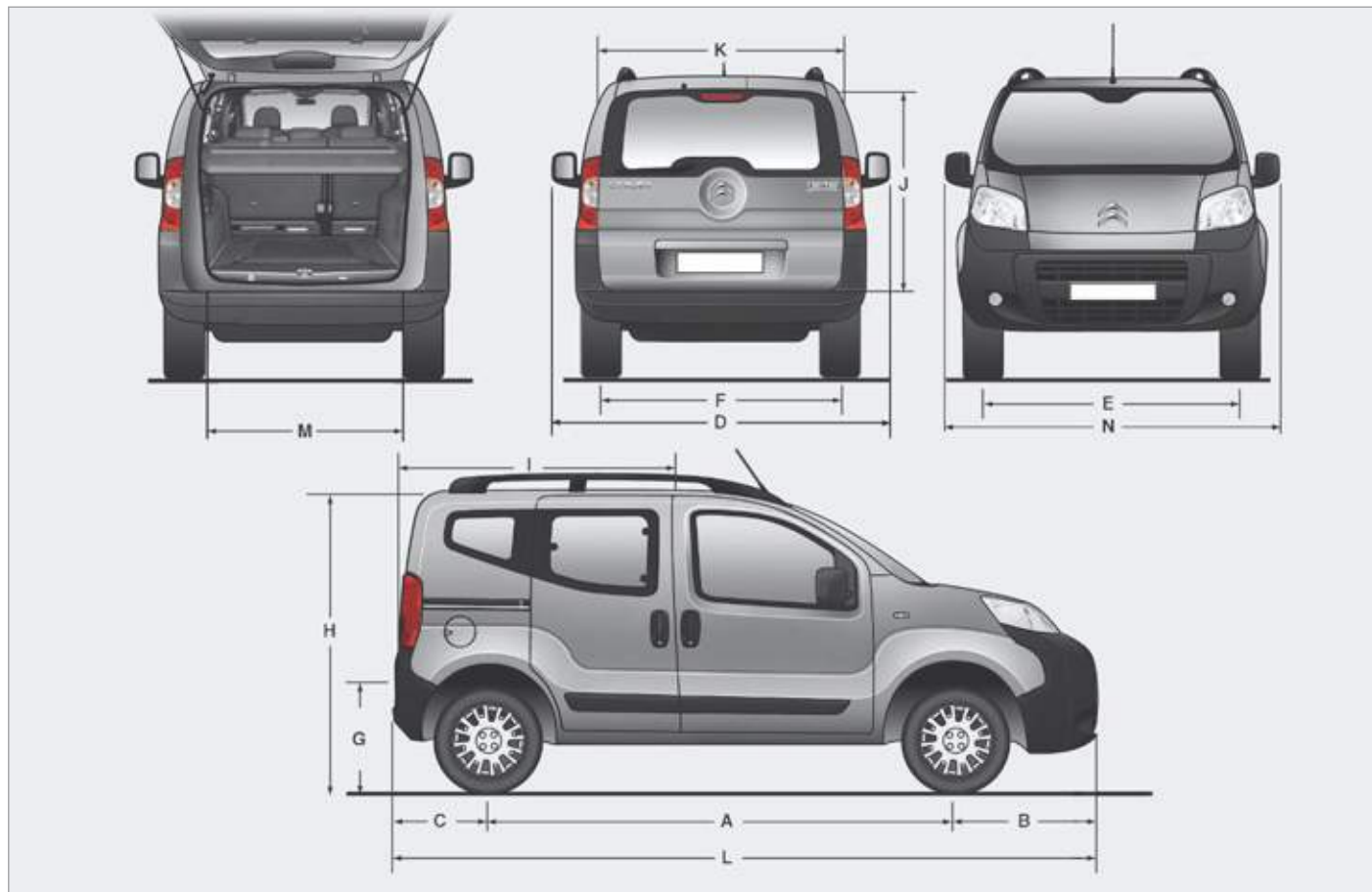

<https://www.automotive-manuals.net/>

		"Комби", мм	
		Стандартный	Вседорожный
L	Габаритная длина	3 959	3 970
H	Габаритная высота	1 721	1 742
	Высота с багажными дугами на крыше	1 794	1 803
A	Колесная база	2 513	
B	Передний свес	855	866
C	Задний свес	591	
D	Габаритная ширина	2 019	
	Ширина (со сложенными зеркалами)	1 816	
E	Колея передних колес	1 464	
F	Колея задних колес	1 465	
G	Высота порога грузового отделения	527	544
I	Длина грузового отделения (с задним диваном)	743	
	Длина грузового отделения (задний диван сложен книжкой)	1 130	
J	Максимальная высота груза (под задней полкой)	592	
K	Максимальная ширина грузового отделения (в 10 см от пола)	1 473	
M	Ширина грузового отделения между колесными арками	1 046	

## Силловые агрегаты

## ДИЗЕЛЬНЫЙ ДВИГАТЕЛЬ

Коробка передач	1,4 HDi 70 л.с.	1,3 HDi 75 л.с.	
	Механическая	Механическая	Механическая с электронным управлением
Количество передач	5	5	5
Макс. мощность по стандарту ЕЭС, кВт*	50	55	
Рабочий объем цилиндров, см <sup>3</sup>	1 399	1 248	
Диаметр цилиндра x ход поршня, мм	73,7 x 82	69,6 x 82	
Частота вращения при макс. мощности, (об/мин)	4 000	3 750	
Макс. крутящ. момент по стандарту ЕЭС, Нм	160	190	
Частота вращ. при макс. крутящем моменте, (об/мин)	2 750	1 750	
Топливо	Газойль	Газойль	
Каталитический нейтрализатор	Да	Да	
Сажевый фильтр (FAP)	Нет	Да	
Система "стоп-старт"	Нет	Да	
Содержание масла в двигателе с заменой фильтра (в литрах)	3,8	3,0	

\* Максимальная мощность сертифицирована по результатам стендовых испытаний в соответствии с европейским регламентом (директива 1999/99/CE).

<https://www.automotive-manuals.net/>

<b>БЕНЗИНОВЫЙ ДВИГАТЕЛЬ</b>	
	<b>1,4 л 75 л.с.</b>
<b>Коробка передач</b>	<b>Механическая</b>
Количество передач	5
Макс. мощность по стандарту ЕЭС, кВт*	54
Рабочий объем цилиндров, см <sup>3</sup>	1 360
Диаметр цилиндра x ход поршня, мм	75 x 77
Частота вращения при макс. мощности, мин <sup>-1</sup>	5 200
Макс. крутящ. момент по стандарту ЕЭС, Нм	118
Частота вращ. при макс. крутящем моменте, мин <sup>-1</sup>	2 600
Топливо	Бензин неэтилированный
Система "стоп-старт"	Нет
Содержание масла в двигателе с заменой фильтра (в литрах)	3,0

\* Максимальная мощность сертифицирована по результатам стендовых испытаний в соответствии с европейским регламентом (директива 1999/99/CE).

<https://www.automotive-manuals.net/>

## МАССЫ БУКСИРУЕМЫХ ПРИЦЕПОВ

Параметры масс прицепов для вашего автомобиля указаны в его паспорте и в сопровождающей его коммерческой документации.

Они также указаны в заводской табличке или этикетке (см. рубрику "Технические характеристики - Идентификационные данные").

Во всех странах необходимо неукоснительно соблюдать установленные местным законодательством правила, регламентирующие массу прицепов.

О возможностях использования своего автомобиля в качестве тягача можно узнать в сервисной сети CITROËN или в специализированном техцентре.

Снаряженная масса автомобиля равна массе порожнего автомобиля + масса водителя (75 кг). Указанные величины РММА и буксируемых масс допустимы для условий вождения на высоте над уровнем моря до 1 000 метров; далее указанную массу буксируемого прицепа следует уменьшать на 10 % при подъеме на каждую последующую 1 000 метров.

Масса прицепа, оборудованного тормозной системой, может быть увеличена в пределах РММА на величину уменьшения МДМГА тягача. Рекомендуемая нагрузка на буксирное устройство соответствует параметру, принятому для шара тягово-сцепного устройства (и простого, и быстросъемного).

**МДМГА:** Максимальная допустимая масса груженого автомобиля.

**РММА:** Разрешенная максимальная масса автопоезда.

 При высоких температурах окружающего воздуха эксплуатационные характеристики автомобиля могут автоматически снижаться, чтобы предохранить двигатель от перегрузки; при температуре за бортом выше 37°C следует уменьшить массу буксируемого прицепа.

 Следует помнить, что буксировка прицепа облегченным тягачом может ухудшить курсовую устойчивость автомобиля на дороге. При буксировке прицепа тормозной путь увеличивается. В случае буксировки прицепа максимальная скорость движения автопоезда ограничивается (придерживайтесь действующих в стране правил).



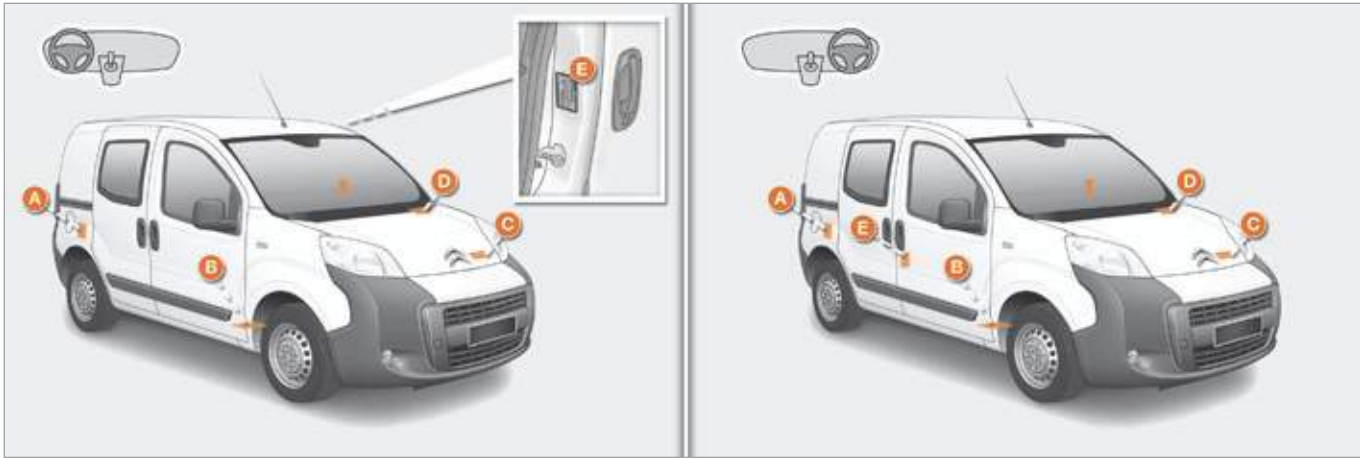

## ИДЕНТИФИКАЦИОННЫЕ ДАННЫЕ

### А. Табличка завода-изготовителя

1. VF Порядковый производственный номер автомобиля.
2. Максимально допустимая масса груженого автомобиля (МДМГА).
3. Разрешенная максимальная масса автопоезда (РММА).
4. Максимальная нагрузка на переднюю ось.
5. Максимальная нагрузка на заднюю ось.

### В. Порядковый производственный номер на кузове

### С. Артикул цвета декоративного покрытия кузова

### Д. Порядковый производственный номер на панели приборов

### Е. Параметры давления воздуха в шинах

<https://www.automotive-manuals.net/>

<https://www.automotive-manuals.net/>

## гlossарий

A	
A/C	Кондиционер воздуха
ABS	ABS
AIRBAG	Подушка безопасности
AIRBAG PASS	Подушка безопасности пассажира
AM	Диапазон радиоволн AM
AUTO	АВТО - автоматический режим работы системы
AUX	AUX - вход для внешнего аудиоустройства
B	
BAND	Диапазон радиоволн
BLUETOOTH	Технология BLUETOOTH, обеспечивающая беспроводное соединение малой мощности между мобильными устройствами
C	
C (Celsius)	°C - температура в градусах по шкале Цельсия
CD	CD - компакт-диск
CHARGE MAXI*	МАКС. НАГРУЗКА* - максимальный вес, который выдерживает полка
CHECK	CHECK - режим самодиагностики бортовых систем автомобиля
CLASSIQUE	Музыкальный жанр: классическая музыка
CRUISE	Круиз-контроль - устройство, поддерживающее постоянную скорость автомобиля, автоматически прибавляя её при снижении заданного водителем скоростного режима и уменьшая её при увеличении без участия водителя.
CRYSTAL SYMPHONY	Музыкальный жанр: "кристальная симфония"
D	
DAB	DAB - цифровое звуковое радиовещание высокого качества
DX	Настройка радиоприемника на самые слабые и удаленные радиостанции.
E	
ECO	ЭКО - экологичное и экономичное вождение

F	
FAP	Сажевый фильтр - предназначен для снижения выброса сажевых частиц в атмосферу с отработавшими газами
FM	Диапазон радиоволн FM
H	
HI	Микроклимат: максимальная температура воздуха в салоне
I	
INFO	INFO - меню "Информация", служащее для просмотра и настройки функций отдельных систем автомобиля
INT	Интерьер
J	
JAZZ-BLUES	Музыкальный жанр: джаз-блюз
JUNGLE FANTASY	Музыкальный жанр: джангл-фэнтэзи
K	
KG	Кг - килограмм
KM	Км - километр
KM/H	Км/ч - единица измерения скорости
L	
L (Litre)	Л - литр
L/KM	Л/КМ - расход топлива в литрах на 1 км пробега
LIMIT	Ограничитель скорости
LO	LO - нормальная скорость работы стеклоочистителя
M	
MAX	МАКС. - максимум
MEDIA	Медиаустройства
MEM	Системная память
MIN	МИН. - минимум
Min	Мин. - минуты
MODE	РЕЖИМ - режим, в котором работает система
MONO	МОНО - работа аудиосистемы в монофоническом режиме

<b>M</b>	
MP3	MP3 - популярный формат цифрового кодирования звуковой информации
MUSIC	МУЗЫКА
MUTE	MUTE - режим, в котором звук отключается и переводится в "спящий" режим
<b>N</b>	
NAV	НАВИГАТОР
<b>O</b>	
ODO	Одометр
OFF	OFF - выключено
OK	OK - подтверждение произведенного действия
ON	ON - включено
<b>P</b>	
PASSENGER AIRBAG	Подушка безопасности пассажира
PAUSE	ПАУЗА - приостановка действия или работы системы
PHONE	ТЕЛЕФОН
PM	Пополудни
POP/ROCK	Музыкальный жанр: поп/рок
POWER (HY)	Мощность гибридного привода
P/S	ГУП -гидроусилитель руля
PTY	PTY - функция поиска радиостанции по типу программы
<b>R</b>	
RADIO	Радиоприемник
RDM	Воспроизведение файлов в случайном порядке
RDS	RDS - многоцелевой стандарт, предназначенный для передачи информационных сообщений по каналам ЧМ-радиовещания в диапазоне УКВ
REAR (HY)	Подача воздуха к задним сиденьям
REST	Восстановить настройки по умолчанию
ROLLOVER PROTECTION	Защитные дуги для защиты привязанных ремнями безопасности водителя и пассажиров в случае опрокидывания автомобиля в ДТП
RPT	Повторить

<b>S</b>	
S (Seconde)	Секунда
START	Старт - системная команда на пуск двигателя
STOP	Стоп - системная команда на останов двигателя
STOP and START SYSTEM	Система "стоп-старт" - предназначена для экономии топлива, снижения вредных выбросов и шума за счет сокращения времени работы двигателя на холостом ходу
<b>T</b>	
TA	TA - радиосообщения о дорожном движении
TECHNO	Музыкальный жанр: "техно"
TMC	TMC - информация о транспортных потоках и метеорологических условиях на дорогах
TOP	BEFX
TOP TETHER	TOP TETHER - торговая марка устройства для крепления детских кресел
TRIP	Выбор источника информации для бортового компьютера
TWIN AIRBAG	Сдвоенные боковые подушки безопасности
<b>U</b>	
URBAN RYTHMIK	Музыкальный жанр: "ритмик-урбан"
<b>V</b>	
V (Volt)	В - Вольт
VOCAL	Вокал, голос
VSC	VSC - система динамической стабилизации
<b>W/X/Y</b>	
WD (4WD-2WD)	WD (4WD-2WD) - колесная формула автомобиля: 4x4; 4x2;
ZERO EMISSION (HY)	Нулевой выхлоп (на гибридном приводе)
ZEV (HY)	Гибридный автомобиль с нулевым выхлопом

<https://www.automotive-manuals.net/>

В данном руководстве представлено все оборудование, которым могут комплектоваться автомобили данной модели.

На вашем автомобиле установлена часть оборудования, описанного в руководстве - в зависимости от варианта исполнения, уровней комплектации и характеристик автомобиля, предназначенных для страны, в которую он поставляется.

Описания и рисунки приведены без принятия на себя каких-либо обязательств. Компания CITROËN оставляет за собой право вносить изменения в технические характеристики автомобилей, их комплектацию и дополнительное оборудование, не сообщая об этом в данном руководстве.

Данное руководство является неотъемлемой частью вашего автомобиля. Не забудьте передать его новому владельцу при перепродаже автомобиля.

Кроме того, на автомобиль наклеены таблички с рекомендациями, касающимися вашей безопасности; не удаляйте их - они тоже могут пригодиться новому владельцу.

По поводу устранения любых неисправностей на своем автомобиле, обращайтесь в специализированные техцентры, имеющие техническую информацию, компетенцию и необходимое оборудование - то, что компания "Автомобили CITROËN" способна предложить Вам.

Компания CITROËN свидетельствует, что, во исполнение Правил Европейского Сообщества (Директива ЕЭС 2000/53) в части, касающейся вышедших из употребления транспортных средств, она отвечает предписанным этим документом задачам, и что в производстве реализуемой ею продукции используются материалы вторичной переработки.

Перепечатка и перевод данного руководства в полном объеме или его части без письменного разрешения компании CITROËN запрещены.

Отпечатано в России  
Russe

05-14

Automobiles CITROËN

Siège social : 6 rue Fructidor - 75835 Paris Cedex 17 - France

TÉL. : +33 (0) 1 58 79 79 79 - [www.citroën.fr](http://www.citroën.fr)

S.A. au capital de 159 000 000 € - R.C.S. Paris 642 050 199 - Siret 642 050 199 000990 - APE 741 J



# 14NMO.0181

## Russe

2014 – DOCUMENTATION DE BORD  
4Deconcept  
Diadeis  
Entagos

